

ÜVEGKERÁMIA FŐZŐLAP

HASZNÁLATI ÚTMUTATÓ

PHILCO



Famous for Quality the World Over

PHS 3020 TC

**Tisztelt vásárlónk,
Köszönjük, hogy PHILCO terméket vásárolt. Kérjük, hogy a készülék helyes használata érdekében olvassa el az egész használati utasítást.**

TARTALOM







1. BIZTONSÁGI UTASÍTÁSOK	2
1.1 TERVEZETT HASZNÁLAT	2
1.2 BIZTONSÁGI FIGYELMEZTETÉSEK	3
1.3 TELEPÍTÉS	3
1.4 ÜZEMELTETÉS ÉS KARBANTARTÁS.....	6
2. MŰSZAKI ADATOK	10
3. A KÉSZÜLÉK ÁLTALÁNOS LEÍRÁSA	11
3.1 FELÜLNÉZET	11
3.2 VEZÉRLŐPANEL	11
3.3 TUDNIVALÓK A TERMÉKRŐL	12
3.4 MŰKÖDÉSI ELV	12
3.5 AZ ÚJ ÜVEGKERÁMIA FŐZŐLAP HASZNÁLATA ELŐTT	12
4. GYORSINDÍTÁSI ÚTMUTATÓ	13
4.1 TIPP EK A FŐZÉSHEZ	13
4.2 A HŐMÉRSÉKLET BEÁLLÍTÁSA	14
5. A TERMÉK TELEPÍTÉSE.....	15
5.1 A TELEPÍTÉSI HELY KIVÁLASZTÁSA.....	15
5.2 A RÖGZÍTŐTARTÓK FELHELYEZÉSE ELŐTT	17
5.3 FIGYELMEZTETÉSEK	17
5.4 A FŐZŐLAP CSATLAKOZTATÁSA AZ ELEKTROMOS HÁLÓZATHOZ	18
6. HASZNÁLATI UTASÍTÁSOK.....	19
6.1 ÉRINTÉSVEZÉRLŐK.....	19
6.2 A MEGFELELŐ FŐZŐEDÉNY HASZNÁLATA	19
6.3 A HASZNÁLAT MÓDJA	20
7. TISZTÍTÁS ÉS KARBANTARTÁS	26
8. HIBAELHÁRÍTÁS	27
9. HIBAJE LZÉS ÉS ELLENŐRZÉS.....	28

1. BIZTONSÁGI UTASÍTÁSOK

1.1 TERVEZETT HASZNÁLAT

A JELEN BIZTONSÁGI UTASÍTÁSOK CÉLJA A KÉSZÜLÉK NEM BIZTONSÁGOS VAGY HELYTELEN HASZNÁLATA ÁLTAL OKOZOTT, ELŐRE NEM LÁTHATÓ KOCKÁZATOK VAGY KÁROK MEGELŐZÉSE. ÁTVÉTELKOR A BIZTONSÁGOS MŰKÖDÉS ÉRDEKÉBEN ELLENŐRIZZE, HOGY A CSOMAGOLÁS ÉS A KÉSZÜLÉK MINDEN RÉSE SÉRTETLEN-E. HA BÁRMILYEN SÉRÜLÉST TALÁL, FORDULJON A FORGALMAZÓHOZ VAGY A KISKERESKEDŐHÖZ. NE FELEDJE, HOGY A KÉSZÜLÉK MÓDOSÍTÁSAI VAGY VÁLTOZTATÁSAI BIZTONSÁG OKOKBÓL NEM ENGEDÉLYEZETTEK. AZ UTASÍTÁSOKNAK NEM MEGFELELŐ HASZNÁLAT VESZÉLYES, ÉS A JÓTÁLLÁSI IGÉNYEK ELVESZTÉSÉHEZ VEZETHET.

A SZIMBÓLUMOK JELENTÉSE

	Veszély Ez a szimbólum azt jelzi, hogy a személyek életét és egészségét egy rendkívül gyúlékony gáz veszélyeztetheti.
	Figyelmeztetés az elektromos feszültségre Ez a szimbólum azt jelzi, hogy a feszültség miatt élet- és egészségveszély áll fenn.
	Vigyázat A jelzőszó olyan közepes kockázati fokú veszélyt jelez, amely, ha nem kerülik el, halálhoz vagy súlyos sérüléshez vezethet.
	Figyelmeztetés A jelzőszó olyan közepes kockázati fokú veszélyt jelez, amely, ha nem kerülik el, könnyű vagy közepesen súlyos sérüléshez vezethet.
	Figyelem A jelzőszó fontos információkra figyelmeztet (pl. anyagi károokra), de nem veszélyekre.
	Tartsa be az utasításokat Ez a szimbólum azt jelzi, hogy a szerviztechnikus csak a használati utasításnak megfelelően kezelheti és gondozhatja a készüléket.

A készülék használata/beépítése előtt olvassa el figyelmesen és gondosan ezt a használati útmutatót, és a későbbi használatra őrizze a telepítési hely vagy a készülék közvetlen közelében!

1.2 BIZTONSÁGI FIGYELMEZTETÉSEK

AZ ÖN BIZTONSÁGA FONTOS A SZÁMUNKRA. OLVASSA EL EZEKET AZ INFORMÁCIÓKAT A FŐZŐLAP HASZNÁLATA ELŐTT.

1.3 TELEPÍTÉS

ÁRAMÜTÉS VESZÉLYE

- MIELŐTT BÁRMILYEN MUNKÁT VAGY KARBANTARTÁST VÉGEZNE, VÁLASSZA LE A KÉSZÜLÉKET A HÁLÓZATRÓL.
- EGY JÓ FÖLDELŐRENDSZERHEZ VALÓ CSATLAKOZÁS
- SZÜKSÉGES ÉS KÖTELEZŐ.
- AZ OTTHONI VEZETÉKEZÉS MÓDOSÍTÁSÁT CSAK SZAKKÉPZETT VILLANYSZERELŐ VÉGEZHETI.
- AZ UTASÍTÁS BE NEM TARTÁSA ÁRAMÜTÉST VAGY HALÁLT OKOZHAT.

VÁGÁSI SÉRÜLÉSEK VESZÉLYE

- FIGYELEM – A PANELEK PEREMEI ÉLESEK.
- AZ ÓVATLANSÁG SÉRÜLÉSEKHEZ VAGY VÁGÁSI SEBEKHEZ VEZETHET.

FONTOS BIZTONSÁGI UTASÍTÁSOK

- A KÉSZÜLÉK TELEPÍTÉSE VAGY HASZNÁLATA ELŐTT OLVASSA EL FIGYELMESEN EZT AZ ÚTMUTATÓT.
- A KÉSZÜLÉKRE SOHA NEM SZABAD GYÚLÉKONY ANYAGOT VAGY TÁRGYAT HELYEZNI.
- KÉRJÜK, HOGY EZT AZ ÚTMUTATÓT ADJA ÁT KÉSZÜLÉK BESZERELÉSÉÉRT FELELŐS SZEMÉLYNEK, MIVEL EZ CSÖKKENTHETI A BESZERELÉSI KÖLTSÉGEKET.

- A FENNÁLLÓ VESZÉLYEK ELKERÜLÉSE VÉGETT EZT A KÉSZÜLÉKET A JELEN TELEPÍTÉSI ÚTMUTATÓ SZERINT KELL FELSZERELNI.
- A KÉSZÜLÉK TELEPÍTÉSÉT ÉS FÖLDELÉSÉT CSAK MEGFELELŐEN KÉPZETT SZEMÉLY VÉGEZHETI EL.
- A KÉSZÜLÉKET OLYAN ÁRAMKÖRHÖZ KELL CSATLAKOZTATNI, AMELY OLYAN MEGSZAKÍTÓ KAPCSOLÓT TARTALMAZ, AMI LEHETŐVÉ TESZI AZ ÁRAMELLÁTÁS TELJES LEKAPCSOLÁSÁT.
- A KÉSZÜLÉK HELYTELEN TELEPÍTÉSE ÉRVÉNYTELENÍTHETI A GARANCIÁLIS IGÉNYEKET VAGY A KÉSZÜLÉK HASZNÁLATÁRA VONATKOZÓ ENGEDÉLYT.
- A KÉSZÜLÉKET HASZNÁLHATJÁK 8 ÉVNÉL IDŐSEBB GYERMEKEK, KORLÁTOZOTT FIZIKAI, SZELLEMI ÉS ÉRZÉKSZERVI KÉPESSÉGŰ FELNŐTTEK, ILLETVE KELLŐ TAPASZTALATTAL NEM RENDELKEZŐ SZEMÉLYEK IS, AMENNYIBEN FELÜGYELET ALATT VANNAK ÉS TISZTÁBAN VANNAK A KÉSZÜLÉK BIZTONSÁGOS HASZNÁLATÁVAL ÉS A FENNÁLLÓ VESZÉLYEKSEL.
- A KÉSZÜLÉKKEL NEM JÁTSZHATNAK GYERMEKEK. A TISZTÍTÁST ÉS ÁPOLÁST NEM VÉGEZHETIK GYERMEKEK FELÜGYELET NÉLKÜL.
- A SÉRÜLT TÁPKÁBELT A FENNÁLLÓ VESZÉLYEK VÉGETT CSAK A GYÁRTÓ, A SZERVIZKÖZPONT VAGY EGY HASONLÓ KÉPZETTSÉGŰ SZEMÉLY CSERÉLHETI KI.
- VIGYÁZAT: HA A FELÜLETEN REPEDÉS VAN, KAPCSOLJA KI A KÉSZÜLÉKET, HOGY ELKERÜLJE AZ ÁRAMÜTÉS VESZÉLYÉT. ÜVEGKERÁMIÁBÓL VAGY HASONLÓ ANYAGBÓL KÉSZÜLT FŐZŐLAPOK ESETÉBEN, AMELYEK VÉDIK AZ ÁRAM ALATT ÁLLÓ RÉSZEKET.

- FÉMTÁRGYAKAT, PÉLDÁUL KÉSEKET, VILLÁKAT, KANALAKAT ÉS FEDELEKET NEM SZABAD A FŐZŐLAPRA HELYEZNI, MIVEL EZEK FELMELEGEDHETNEK.
- GŐZTISZTÍTÓ HASZNÁLATA TILOS.
- NE HASZNÁLJON GŐZTISZTÍTÓT A FŐZŐLAP TISZTÍTÁSÁHOZ.
- A KÉSZÜLÉKET NEM LEHET KÜLSŐ IDŐZÍTŐVEL VAGY ÖNÁLLÓ TÁVIRÁNYÍTÓRENDSZERREL VEZÉRELNİ.
- FIGYELMEZTETÉS: TŰZVESZÉLY: NE TÁROLJON TÁRGYAKAT A FŐZŐFELÜLETEKEN.
- A FŐZÉSI FOLYAMATRA FIGYELNI KELL. A RÖVID TÁVÚ FŐZÉSI FOLYAMATOT FOLYAMATOSAN FELÜGYELNI KELL.
- FIGYELMEZTETÉS: ZSÍRRAL VAGY OLAJJAL TÖRTÉNŐ, FELÜGYELET NÉLKÜLI FŐZÉS A FŐZŐLAPON VESZÉLYES LEHET, ÉS TÜZET OKOZHAT. SOHA NE PRÓBÁLJA MEG VÍZZEL ELOLTANI A TÜZET, HANEM KAPCSOLJA KI A KÉSZÜLÉKET, MAJD FEDJE LE A LÁNGOT PL. EGY FEDŐVEL VAGY TŰZVÉDELMI TAKARÓVAL.
- FIGYELMEZTETÉS: CSAK A FŐZŐKÉSZÜLÉK GYÁRTÓJA ÁLTAL TERVEZETT VAGY A KÉSZÜLÉK GYÁRTÓJA ÁLTAL A HASZNÁLATI UTASÍTÁSBAN MEGFELELŐKÉNT MEGJELÖLT FŐZŐLAPVÉDŐKET, ILLETVE A KÉSZÜLÉKBE ÉPÍTETT FŐZŐLAPVÉDŐKET HASZNÁLJON. NEM MEGFELELŐ BURKOLATOK HASZNÁLATA BALESETET OKOZHAT.

1.4 ÜZEMELTETÉS ÉS KARBANTARTÁS

ÁRAMÜTÉS VESZÉLYE

- NE FŐZZÖN TÖRÖTT VAGY REPEDT FŐZŐLAPON. HA A FŐZŐLAP FELÜLETE ELTÖRÖTT VAGY MEGREPEDT, AZONNAL KAPCSOLJA KI A KÉSZÜLÉKET A HÁLÓZATI KAPCSOLÓVAL (A FALNÁL), ÉS FORDULJON SZAKKÉPZETT SZAKEMBERHEZ.
- TISZTÍTÁS VAGY KARBANTARTÁS ELŐTT KAPCSOLJA KI A FŐZŐLAPOT A FALNÁL.
- AZ UTASÍTÁS BE NEM TARTÁSA ÁRAMÜTÉST VAGY HALÁLT OKOZHAT.

EGÉSZSÉGÜGYI KOCCÁZATOK

- EZ A KÉSZÜLÉK MEGFELEL AZ ELEKTROMÁGNESES BIZTONSÁGI SZABVÁNYOKNAK.
- AZONBAN PACEMAKERT VAGY MÁS ELEKTROMOS IMPLANTÁTUMOT (PL. INZULINPUMPÁT) HASZNÁLÓ SZEMÉLYEKNEK A HASZNÁLAT ELŐTT KONZULTÁLNIUK KELL AZ ORVOSSAL VAGY AZ IMPLANTÁTUM GYÁRTÓJÁVAL, HOGY BIZTOSAK LEHESSENEK ABBAN, HOGY AZ IMPLANTÁTUMOT NEM BEFOLYÁSOLJA AZ ELEKTROMÁGNESES MEZŐ.
- AZ UTASÍTÁS BE NEM TARTÁSA HALÁLT OKOZHAT.

FORRÓ FELÜLET VESZÉLYE

- HASZNÁLAT KÖZBEN A KÉSZÜLÉK HOZZÁFÉRHETŐ RÉSZEI ELÉG FORRÓVÁ VÁLNAK AHHOZ, HOGY ÉGÉSI SÉRÜLÉSEKET OKOZZANAK.
- NE ENGEDJE, HOGY A TESTE, RUHÁZATA VAGY MÁR TÁRGY, EGY FŐZŐEDÉNYEN KÍVÜL, ÉRINTKEZZENEK A KERÁMIAÜVEGGEL, AMÍG A FELÜLET LE NEM HŰL.

- A GYERMEKEKET TARTSA TÁVOL.
- A FŐZŐEDÉNYEK FOGANTYÚI ÉRINTÉSRE FORRÓAK LEHETNEK. ELLENŐRIZZE, HOGY A FŐZŐEDÉNYEK FOGANTYÚI NEM NYÚLNAK-E A TÖBBI BEKAPCSOLT FŐZŐZÓNA FÖLÉ.
- TARTSA TÁVOL A FOGANTYÚKAT A GYERMEKEKTŐL.
- AZ UTASÍTÁS BE NEM TARTÁSA ÉGÉSI ÉS FORRÁZÁSI SEBEKET OKOZHAT.

VÁGÁSI SÉRÜLÉSEK VESZÉLYE

- A FŐZŐLAP-KAPARÓ PENGÉJE BOROTVAÉLES, HA A BIZTONSÁGI FEDELET LEHÚZZÁK. RENDKÍVÜL ÓVATOSAN HASZNÁLJA, ÉS MINDIG BIZTONSÁGOSAN, GYERMEKEK ELŐL ELZÁRVA TÁROLJA.
- AZ ÓVATLANSÁG SÉRÜLÉSEKET ÉS VÁGÁSI SEBEKET OKOZHAT.

FONTOS BIZTONSÁGI SZABÁLYOK

- HASZNÁLAT KÖZBEN SOHA NE HAGYJA FELÜGYELET NÉLKÜL A KÉSZÜLÉKET. A FŐZÉS FÜSTÖT ÉS ZSÍRFECSKENDEZÉST OKOZ, AMELY MEGGYULLADHAT.
- SOHA NE HASZNÁLJA A KÉSZÜLÉKET MUNKA- VAGY TÁROLÓFELÜLETKÉNT.
- SOHA NE HAGYJON TÁRGYAKAT VAGY SZERSZÁMOKAT A KÉSZÜLÉKEN.
- NE TEGYEN / HAGYJON A KÉSZÜLÉK KÖZELÉBEN MÁGNESEZHETŐ TÁRGYAKAT (HITELKÁRTYÁK, MEMÓRIAKÁRTYÁK) VAGY ELEKTRONIKUS ESZKÖZÖKET (SZÁMÍTÓGÉPEK, MP3-LEJÁTSZÓK), MIVEL AZ ELEKTROMÁGNESES MEZŐ HATÁSSAL LEHET RÁJUK.

- SOHA NE HASZNÁLJA A KÉSZÜLÉKET A SZOBA MELEGÍTÉSÉRE VAGY FŰTÉSÉRE.
- HASZNÁLAT UTÁN MINDIG KAPCSOLJA KI A FŐZŐZÓNÁKAT ÉS A FŐZŐLAPOT A JELEN HASZNÁLATI UTASÍTÁSBAN LEÍRTAK SZERINT (AZ ÉRINTÉSVEZÉRLŐVEL). NE HAGYATKOZZON ARRA, HOGY A FŐZŐEDÉNYT ÉRZÉKELŐ FUNKCIÓ KIKAPCSOLJA A FŐZŐZÓNÁT, AMIKOR FÉLRETESZI AZ EDÉNYT.
- NE ENGEDJE, HOGY GYERMEKEK JÁTSZANAK A KÉSZÜLÉKKEL, VAGY RÁÜLJENEK, RÁÁLLJANAK VAGY RÁMÁSSZANAK.
- NE TARTSON GYERMEKEK SZÁMÁRA ÉRDEKES TÁRGYAKAT A KÉSZÜLÉK FELETTI SZEKRÉNYEKBE. A FŐZŐLAPRA MÁSZÓ GYERMEKEK SÚLYOSAN MEGSÉRÜLHETNEK.
- NE HAGYJON GYERMEKEKET EGYEDÜL VAGY FELÜGYELET NÉLKÜL A KÉSZÜLÉK HASZNÁLATÁNAK TERÜLETÉN.
- A GYERMEKEKNEK VAGY OLYAN FOGYATÉKKAL ÉLŐ SZEMÉLYEKNEK, AKIK A KÉSZÜLÉKET CSAK KORLÁTOZOTTAN TUDJÁK HASZNÁLNI, EGY FELELŐS ÉS HOZZÁÉRTŐ SZEMÉLYNEK KELL ELMAGYARÁZNI A KÉSZÜLÉK HASZNÁLATÁT. MEG KELL GYŐZÖDNI ARRÓL, HOGY A FELHASZNÁLÓ A KÉSZÜLÉKET ÖNMAGA ÉS A KÖRNYEZETE VESZÉLYEZTETÉSE NÉLKÜL TUDJA HASZNÁLNI.
- A KÉSZÜLÉK SEMMILYEN ALKATRÉSZÉT NE JAVÍTSA VAGY CSERÉLJE KI, HACSAK AZ UTASÍTÁSOK KIFEJEZETTEN NEM ERRE UTALNAK. MINDEN EGYÉB SZERVIZMUNKÁT MINŐSÍTETT TECHNIKUSNAK KELL ELVÉGEZNIÉ.
- NE HELYEZZEN VAGY ENGEDJEN A FŐZŐLAPRA NEHÉZ TÁRGYAKAT.
- NE ÁLLJON A FŐZŐLAPRA.
- NE HASZNÁLJON CSIPKÉZETT SZÉLŰ FŐZŐEDÉNYEKET, ÉS NE HÚZZA A FŐZŐEDÉNYEKET A KERÁMIAÜVEG FELÜLETÉN, MERT EZ MEGKARCOLHATJA AZ ÜVEGET.

- A FŐZŐLAP TISZTÍTÁSÁHOZ NE HASZNÁLJON SZEMCSÉS VAGY MÁS DURVA SÚROLÓSZEREKET, MIVEL EZEK MEGKARCOLHATJÁK A KERÁMIAÜVEGET.
- A KÉSZÜLÉK CSAK HÁZTARTÁSOKBAN ÉS HASONLÓ HELYEKEN HASZNÁLHATÓ, ILYENEK PÉLDÁUL:
 - ALKALMAZOTTAK KONYHÁI BOLTOKBAN, IRODÁKBAN VAGY MÁS MUNKAHELYEKEN;
 - FARMOKON;
 - HOTELEK, MOTELEK ÉS MÁS SZÁLLÁSHELYEK VENDÉGEI ÁLTAL;
 - REGGELIT SZOLGÁLTATÓ SZÁLLÁSOKON.
- FIGYELEM: A KÉSZÜLÉK ÉS A HOZZÁFÉRHEŐ RÉSZEK FELMELEGEDNEK.
- VIGYÁZZON, HOGY NE ÉRINTSE MEG A FŰTŐTESTEKET.
- A 8 ÉVNÉL FIATALABB GYERMEKEKET TÁVOL KELL TARTANI, HACSAK NINCSENEK ÁLLANDÓ FELÜGYELET ALATT.

GRATULÁLUNK AZ ÚJ KERÁMIA FŐZŐLAP MEGVÁSÁRLÁSÁHOZ. JAVASOLJUK, HOGY TÖLTSÖN EGY KIS IDŐT A HASZNÁLATI/ SZERELÉSI ÚTMUTATÓ ELOLVASÁSÁVAL, HOGY TELJES MÉRTÉKBEN MEGÉRTSE A HELYES TELEPÍTÉS ÉS ÜZEMELTETÉS MÓDJÁT. A TELEPÍTÉSHEZ KÉRJÜK, OLVASSA EL A TELEPÍTÉSÉRŐL SZÓLÓ RÉSZT. HASZNÁLAT ELŐTT FIGYELMESEN OLVASSA EL AZ ÖSSZES BIZTONSÁGI UTASÍTÁST, ÉS A JÖVŐBENI HASZNÁLATRA ŐRIZZE MEG EZT A KÉZIKÖNYVET/SZERELÉSI ÚTMUTATÓT.

2. MŰSZAKI ADATOK

Főzőlap	PHS 3020 TC
Főzőzónák	2 zóna
Tápfeszültség	220 - 240 V~ 50 Hz vagy 60 Hz
Beépített elektromos teljesítmény	2700 - 3300 W
A termék méretei h x sz x m (mm)	288 x 520 x 55
Beépítési méretek A x B (mm)	268 x 490

A súly és a méretek hozzávetőlegesek. Mivel folyamatosan dolgozunk termékeink tökéletesítésén, a műszaki adatok és a dizájn előzetes figyelmeztetés nélkül megváltozhatnak.

3. A KÉSZÜLÉK ÁLTALÁNOS LEÍRÁSA

3.1 Felülnézet

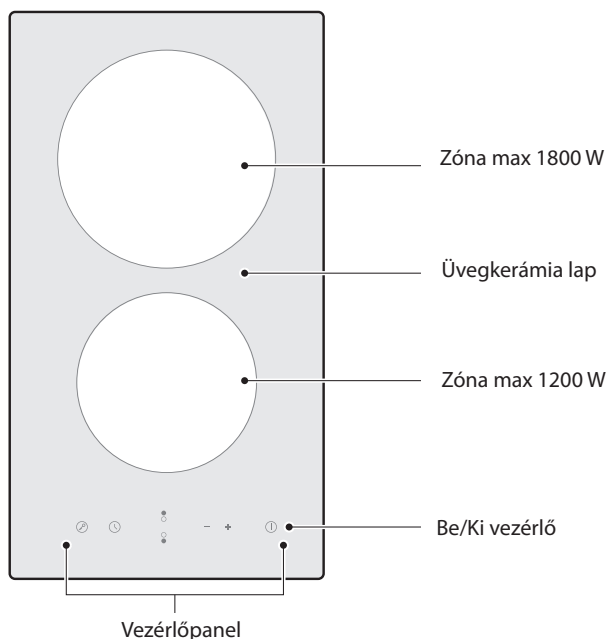

3.2 Vezérlőpanel

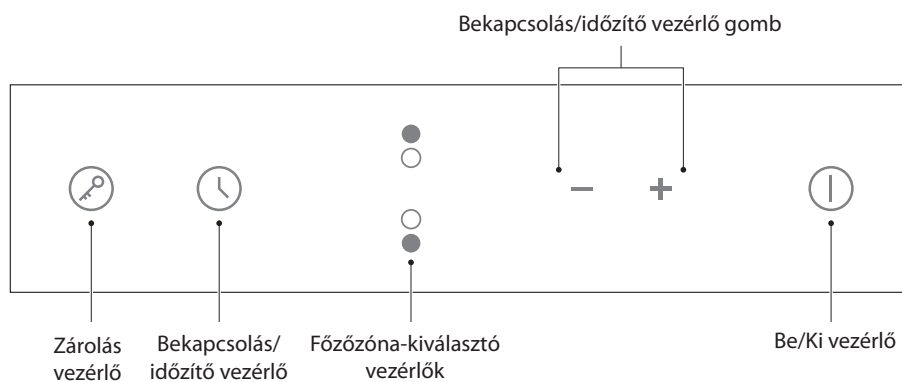

MEGJEGYZÉS

A kézikönyvben található összes kép csak magyarázó célokat szolgál. A tényleges tárgy és a rajzban szereplő ábrázolás közötti bármilyen eltérésnél a tényleges tárgy a fontos.

3.3 Tudnivalók a termékről

A mikroszámítógépes üvegkerámia főzőlap az ellenálláshuzalos melegítésnek, a mikroszámítógépes vezérlésnek és a többféle teljesítményválasztásnak köszönhetően számos konyhai igényt kielégít, így valóban optimális választás a modern családok számára.

Az üvegkerámia főzőlap ügyfélközpontú és egyedi kialakítású. A főzőlap teljesítménye biztonságos és megbízható, megkönnyebbíti az életét, és lehetővé teszi, hogy gondtalanul élvezze az élet örömeit.

3.4 Működési elv

Ez az üvegkerámia főzőlap közvetlenül ellenálláshuzalos melegítést használ, és a kimeneti teljesítményt a teljesítmény érintésvezérléssel történő szabályozásával állítja be.

3.5 Az új üvegkerámia főzőlap használata előtt

- Olvassa el ezt a kézikönyvet, különösen a „Biztonsági megjegyzések” részt.
- Távolítsa el minden védőfóliát az üvegkerámia főzőlapról.

4. GYORSINDÍTÁSI ÚTMUTATÓ



Sütéskor legyen óvatos, mert az olaj és a zsír nagyon gyorsan felmelegszik, különösen a Power-Boost funkciót használatánál. Rendkívül magas hőmérsékleten az olaj és a zsír spontán meggyulladhat, ami komoly tűzveszélyt jelent.

4.1 Tippek a főzéshez

- Amikor az étel főni kezd, csökkentse a hőmérséklet-beállítást.
- A fedő használata csökkenti a főzési időt, és a hő megtartásával energiát takarít meg.
- A főzési idő csökkentése érdekében minimalizálja a folyadék vagy a zsír mennyiségét.
- Amikor az étel felmelegszik, kezdje a főzést magas hőmérsékleten, majd csökkentse a hőt.

Rizs párolása, főzése

- A főzés a forráspont alatt, 85 °C körüli hőmérsékleten zajlik, amikor alkalmanként buborékok emelkednek a főzőfolyadék felszínére. Ez a kulcsa a finom leveseknek és az omlós pörkölteknak, mivel az ízek az étel túlfőzése nélkül alakulnak ki. A tojás és liszt alapú szószokat is forráspont alatt sűrítve érdemes főzni.
- Egyes feladatok, beleértve a rizs abszorpciós módszerrel történő főzését, a legalacsonyabb fokozatnál magasabb beállítást igényelhetnek az étel megfelelő elkészítéséhez az ajánlott idő alatt.

Steak sütése

A szaftos steak sütéséhez:

1. A húst főzés előtt hagyja szobahőmérsékleten állni körülbelül 20 percig.
2. Melegítsen fel egy vastag aljú serpenyőt.
3. A steak mindkét oldalát kenje be olajjal. Csepegtessen egy kis olajat a forró serpenyőbe, majd helyezze a húst a forró serpenyőre.
4. A sütésnél csak egyszer fordítsa meg a steaket. A pontos sütési idő a steak vastagságától és a sütési fokozattól függ. Az idő oldalanként körülbelül 2-8 perc között lehet. Nyomja meg a steaket, és nézze meg, mennyire sült át - minél keményebb, annál inkább „well done”.
5. Tálalás előtt hagyja pihenni a steaket egy meleg tányéron néhány percig, hogy még kissé beérjen és megpuhuljon.

Sütés

1. Válasszon egy kerámia-kompatibilis, lapos aljú wokot vagy egy nagy serpenyőt.
2. Készítsen elő minden hozzávalót és felszerelést. A sütésnek gyorsnak kell lennie. Ha nagy mennyiségű ételt készít, készítse el az ételt több kisebb tételben.
3. Melegítse elő a serpenyőt rövid időre, és adjon hozzá két evőkanál olajat.
4. Először készítse el a húst, tegye félre és tartsa melegen. Süsse meg a zöldséget. Amikor már forró, de még ropogós, állítsa a főzőlapot alacsonyabb fokozatra, tegye vissza a serpenyőbe a húst és a mártást.
5. Óvatosan keverje meg a hozzávalókat, hogy megbizonyosodjon arról, hogy kellőképpen megfőttek.
6. Azonnal tálalja.

4.2 A hőmérséklet beállítása

Az alábbi beállítások csak tájékoztató jellegűek. A pontos beállítások számos tényezőtől függenek, többek között a főzőedénytől és a főzni kívánt étel mennyiségétől. Kísérletezzen a kerámia főzőlapjával, hogy megtalálja az Önnek legmegfelelőbb beállításokat.

Hőmérséklet beállítása	Mihez alkalmas
1 - 2	<ul style="list-style-type: none">• kis mennyiségű étel óvatos melegítése• csokoládé, vaj olvasztása és könnyen odakozmáló ételek melegítése• kímélő főzés• lassú melegítés
3 - 4	<ul style="list-style-type: none">• újramelegítés• gyors főzés• rizs főzése
5 - 6	<ul style="list-style-type: none">• palacsinta
7 - 8	<ul style="list-style-type: none">• sütés• tészta főzése
9	<ul style="list-style-type: none">• sütés forró olajban• piritás• leves felforralása• vízforralás

5. A TERMÉK TELEPÍTÉSE

5.1 A telepítési hely kiválasztása

Vágja ki a munkafelületet az ábrán látható méretek szerint. A beszereléshez és használathoz legalább 50 mm helyet kell hagyni a nyílás körül. A munkafelület vastagsága legalább 30 mm. Válasszon hőálló és szigetelt munkafelületet (fa és hasonló rostos vagy higroszkópos anyag nem alkalmas munkafelület, kivéve, ha impregnált), hogy elkerülje az áramütést és a főzőlap hőszugárzása által okozott nagyobb deformációt. Az alábbiak szerint:



Megjegyzés: A főzőlap oldalai és a munkafelület belső felületei közötti biztonságos távolság legalább 3 mm.

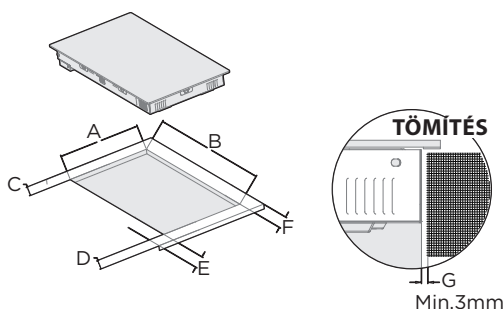

A (mm)	B (mm)	C (mm)	D (mm)	E (mm)	F (mm)	G
268(+4/- 0)	490(+4/-0)	50 min.	50 min.	50 min.	50 min.	3 mm min.

Az üvegkerámia főzőlap a szekrény munkalapján használható. Az üvegkerámia főzőlapot vízszintesen kell elhelyezni. Az alábbiak szerint:

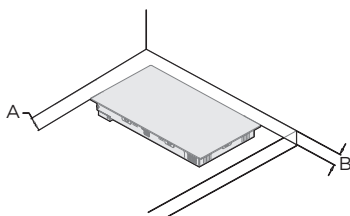

A	B
50 mm min	50 mm min

Mindig győződjön meg arról, hogy az üvegkerámia főzőlap jól szellőzik, és a levegő bemeneti és kimeneti nyílása nincs elzárva. Ellenőrizze, hogy az üvegkerámia főzőlap jó állapotban van-e. Az alábbiak szerint.



Megjegyzés: A főzőlap és a főzőlap feletti szekrény közötti biztonságos távolság legalább 760 mm.

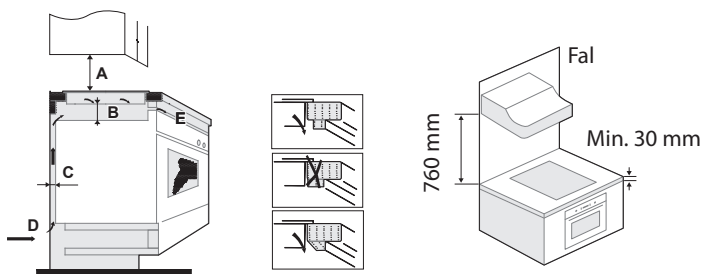

A (mm)	B (mm)	C (mm)	D	E
760	50 min.	20 min.	Légbemenet	Légkimenet 5 mm

FIGYELMEZTETÉS: a megfelelő szellőzés biztosítása

Győződjön meg arról, hogy az üvegkerámia főzőlap jól szellőzik, és hogy a levegő be- és kimeneti nyílása nincs elzárva. A főzőlap túlmelegedett aljával való véletlen érintkezés, illetve a munka közbeni váratlan áramütés elkerülése érdekében a főzőlap aljától legalább 50 mm távolságra egy csavarokkal rögzített fa betétet kell behelyezni. Járjon el az alábbi követelmények szerint.

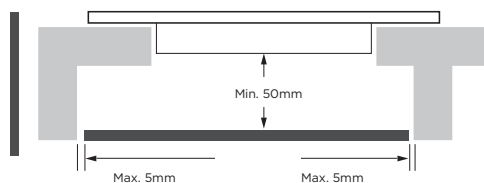

A főzőlap külső oldalán szellőzőnyílások vannak. A főzőlap elhelyezésekor ügyelni KELL arra, hogy ezeket a szellőzőnyílásokat ne zárja el a munkafelület.



- Vegye figyelembe, hogy a ragasztónak, amely a műanyagot vagy a faanyagot a bútorhoz ragasztja, 150 °C-ot nem meghaladó hőmérsékletet kell kibírnia, hogy a bélés ne váljon szét.
- A hátfalnak, a szomszédos és a környező felületeknek ezért 90 °C-os hőmérsékletet kell kibírnia.

5.2 A rögzítőtartók felhelyezése előtt

A készüléket stabil, sima felületre kell szerelni (használgjon védőanyagot). Ne fejtse ki erőt a főzőlap kiálló kezelőszerveire.

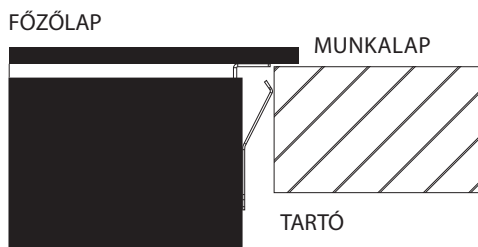
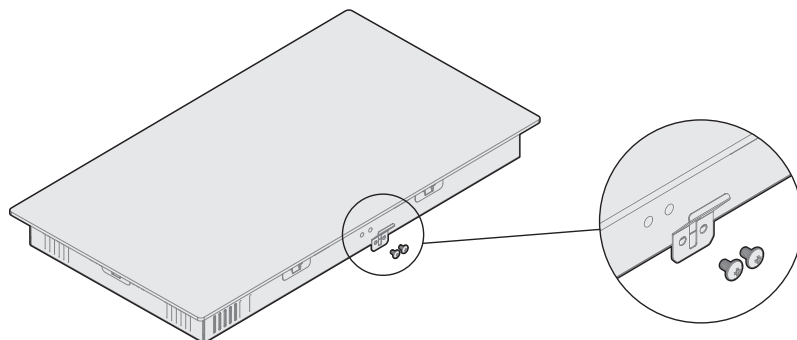

A tartók semmilyen körülmények között nem érhetnek hozzá a munkafelület belső felületéhez a beszerelés után (lásd a képet).

5.3 Figyelmeztetések

1. Az üvegkerámia főzőlapot képzett személyzetnek vagy technikusnak kell felszerelnie. Szakértőink a rendelkezésére állnak. Soha ne végezze el a műveletet saját maga.
2. A főzőlapot nem szabad közvetlenül mosogatógép, hűtőszekrény, fagyasztó, mosógép vagy szárítógép fölé telepíteni, mert a nedvesség károsíthatja a főzőlap elektronikáját.
3. Az üvegkerámia főzőlapot úgy kell felszerelni, hogy jó hőszugárzást biztosítson a megbízhatósága növelése érdekében.
4. A falnak és az asztallap feletti indukált fűtési zónának ellen kell állnia a hőnek.
5. A károsodások elkerülése érdekében a konyha műanyag vagy fa anyagának és a ragasztónak 150 °C-ig terjedő hőmérsékletnek kell ellenállnia.
6. Ne használjon gőztisztítót.
7. Ez az üvegkerámia főzőlap csak olyan tápegységhez csatlakoztatható, amelynek rendszerimpedanciája legfeljebb 0,427 ohm. Szükség esetén forduljon a beszállítójához a rendszer impedanciájával kapcsolatos információkért.

5.4 A főzőlap csatlakoztatása az elektromos hálózathoz



Az áramellátást a vonatkozó szabványnak megfelelően vagy egypólusú megszakítóval kell csatlakoztatni. A csatlakozási mód az alábbiakban látható.

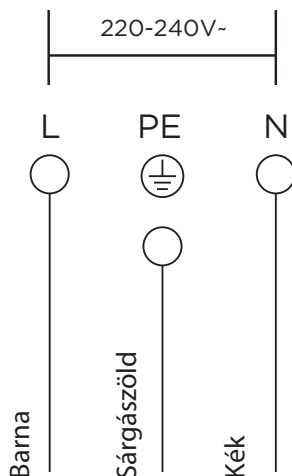

- Ha a kábel megsérült vagy ki kell cserélni, azt a balesetek elkerülése érdekében az értékesítés utáni képviselőnek kell elvégeznie speciális szerszámokkal.
- Ha a készüléket közvetlenül a hálózatra csatlakoztatják, az érintkezők közé egy legalább 3 mm-es nyílású, minden irányban működő megszakítót kell beszerezni.
- A szerelőnek meg kell győződnie arról, hogy a megfelelő elektromos csatlakoztatás megtörtént és megfelel a biztonsági előírásoknak.
- A kábelt nem szabad meghajlítani vagy összenyomni.
- A kábelt rendszeresen ellenőrizni kell, és azt csak erre felhatalmazott szakemberek cserélhetik ki.



A beépítés után a főzőlap alsó felülete és a tápkábel nem lesz elérhető.

6. HASZNÁLATI UTASÍTÁSOK

6.1 Érintésvezérlők

- A kezelőszervek érintésre reagálnak, így nem kell nyomást gyakorolni rájuk.
- Használja az ujjbegyét, ne az ujj hegyét.
- Minden egyes érintés regisztrálásakor hangjelzés hallható.
- Ügyeljen arra, hogy a kezelőszervek mindig tiszták, szárazak legyenek, és ne legyenek semmilyen tárgyakkal (pl. edényekkel vagy ruhával) letakarva. Még egy vékony vízréteg is vezérlési problémákat okozhat.



6.2 A megfelelő főzőedény használata

- Ne használjon éles szélű vagy lekerekített aljú főzőedényeket.

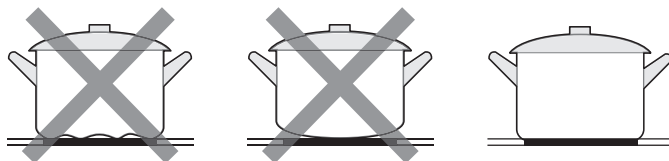

- Győződjön meg róla, hogy az edény alja sima, laposan ül az üvegen, és ugyanolyan méretű, mint a főzőzóna.

A főzőedényt mindig a főzőzóna közepére helyezze.

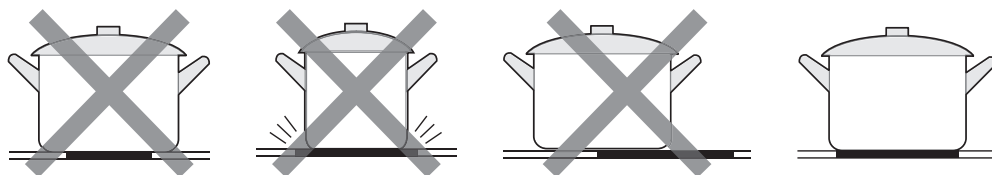

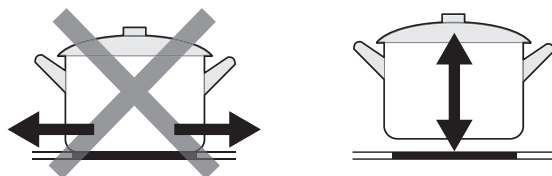

- A főzőedényeket mindig emelje le a kerámia főzőlapról – ne csúsztassa, mert megkarcolhatják az üveget.





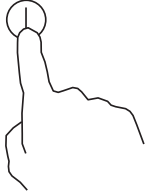
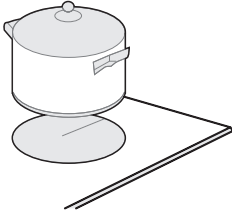

6.3 A használat módja

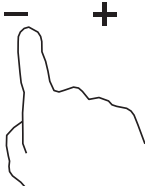
A főzés megkezdése

A bekapcsolás után egyszer hangjelzés hallatszik, az összes kijelző 1 másodpercre kigyullad, majd kialszik, jelezve, hogy az üvegkerámia főzőlap készenléti üzemmódba lépett.

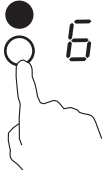
<p>1. Érintse meg a BE/KI gombot, az összes kijelzőn „-” látható.</p>	
<p>2. Helyezzen a főzőzónára egy megfelelő főzőedényt. • Győződjön meg arról, hogy a főzőedény alja és a főzőzóna felülete tiszta és száraz.</p>	
<p>3. Érintse meg a főzőzóna vezérlőjét.</p>	
<p>4. Érintse meg a „-” vagy „+” vezérlőt a melegítés beállításához. • A 0 szintet választásánál a kerámia főzőlap 1 percen belül automatikusan kikapcsol. Újra kell kezdeni az 1. lépéstől. • Főzés közben bármikor módosítani lehet a hőmérséklet beállítást. • A gombok bármelyikének lenyomva tartásával az érték felfelé vagy lefelé módosítható.</p>	



A főzés befejezése

<p>1. Érintse meg a kikapcsolni kívánt főzőzóna vezérlőjét.</p>	
<p>2. Kapcsolja ki a főzőzónát a „0”-ra csúsztatással vagy a „-” és „+” gombok egyidejű megérintésével.</p>	
<p>3. Az egész főzőlap kikapcsolásához érintse meg a BE/KI gombot.</p>	
<p> Ügyeljen a forró felületekre</p> <p>A H szimbólum jelzi, hogy melyik főzőzóna érintésre forró. Eltűnik, ha a felület biztonságos hőmérsékletre hűlt. Energiatakarékosként is alkalmas, ha más főzőedényeket szeretne melegíteni, használja a még forró főzőlapot.</p>	

A kezelőszervek lezárása

- A kezelőszerveket lezárhatja a véletlen használat megakadályozása érdekében (például, hogy a gyermekek Ne kapcsolják be véletlenül a főzőzónákat).
- Ha a kezelőszervek zárolva vannak, a BE/KI vezérlő kivételével minden kezelőszerv ki van kapcsolva.

A kezelőszervek lezárása	
Érintse meg a zárvezérlőt.	Az időzítő kijelzőjén a „Lo” jelenik meg.
A kezelőszervek kioldása	
Érintse meg és tartsa egy pillanatig lenyomva a zárvezérlőt.	

-  Ha a főzőlap zárolt üzemmódban van, a  BE/KI kivételével minden kezelőszerv ki van kapcsolva, és szükség esetén a kerámia főzőlapot a  BE/KI vezérlő segítségével ki lehet kapcsolni, de a főzőlap újbóli használatához először fel kell oldani a zárolást.

Az időzítő használata

Az időzítő kétfajta módon használható:

- Használhatja percjelzőként. Ebben az esetben az időzítő nem kapcsolja ki egyik főzőzónát sem a beállított idő letelte után.
- Beállíthatja úgy is, hogy a beállított idő letelte után egy vagy több főzőzónát kapcsoljon ki. Az időzítő maximális beállítása 99 perc.

Az időzítő használata percjelzőként

Ha nincs beállítva főzőzóna

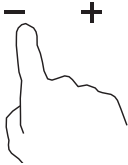
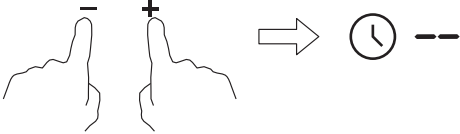
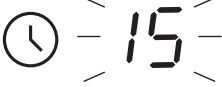
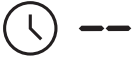



<p>Győződjön meg róla, hogy a főzőlap be van kapcsolva.</p> <p>Megjegyzés: A percjelző akkor is használható, ha nincs főzőzóna kiválasztva.</p> <p>1. Érintse meg az időzítő vezérlőt, az időzítő jelzője villogni fog; Állítsa be az időzítő beállítását a „-” vagy „+” megérintésével. Az időzítő jelzője villogni fog, és megjelenik az időzítő kijelzőjén.</p>	
<p>2. A „-” és a „+” egyidejű megérintésével az időzítő kikapcsol, és a percjelzőn megjelenik a „--”.</p>	
<p>3. Az idő beállítása után a visszazámlálás azonnal elindul. A kijelzőn megjelenik a hátralévő idő, és az időzítő jelzője 5 másodpercig villogni fog.</p>	
<p>4. A beállított idő letelte után 30 mp hosszan hangjelzés hallható, és az időzítő kijelzőjén a „- -” látható.</p>	

Tipp:

- A „-” vagy „+” időzítőgomb egyetlen érintése 1 perccel csökkenti, vagy növeli az időt.
- Az időzítő „-” vagy „+” gombjának lenyomva tartása 10 perccel csökkenti, vagy növeli az időt.
- Ha a beállított idő meghaladja a 99 percet, az időzítő automatikusan visszatér 0 percre.

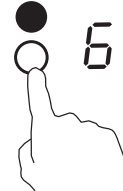
Az időzítő beállítása egy vagy több főzőzóna kikapcsolásához

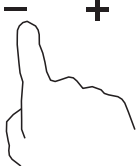
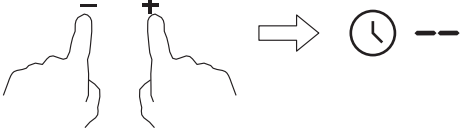
Egy zóna beállítása

<p>1. Érintse meg a főzőzóna vezérlőjét, amelyen az időzítőt szeretné beállítani.</p>	
<p>2. Érintse meg az időzítő vezérlőt, az időzítő kijelzőjén a „10” jelenik meg.</p>	
<p>3. Állítsa be az időt a „-” vagy „+” vezérlő megérintésével az időzítőn.</p>	
<p>4. A „-” és a „+” egyidejű megérintésével az időzítő törlődik, és a percelzőn megjelenik a „--”.</p>	
<p>5. Az idő beállítása után a visszazámlálás azonnal elindul. A kijelzőn megjelenik a hátralévő idő, és az időzítő kijelzője 5 másodpercig villog.</p>	
<p>6. Amikor a főzési időzítő lejár, az adott főzőzóna automatikusan kikapcsol. A kijelzőn „H” jelenik meg, ami forró felületet jelez;</p>	

MEGJEGYZÉS

- A teljesítményszintjelző melletti piros pont világít, jelezve, hogy ki van választva a zóna.

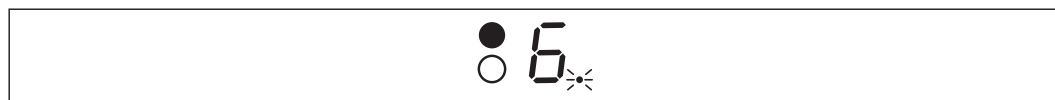

- Ha az időzítő beállítása után szeretné megváltoztatni az időt, akkor az 1. lépéstől kell újra kezdeni.
- Kettő zóna beállításának módja megegyezik a fentiekkel.

Időzítő beállítása egynél több főzőzóna kikapcsolásához

- Ha egynél több főzőzóna használja ezt a funkciót, az időzítő kijelzője a legalacsonyabb időt mutatja. (Pl. az 1. zóna beállítási ideje 5 perc, a 2. zónáé 15 perc, az időzítő kijelzőjén az „5” érték látható.)

MEGJEGYZÉS

- A teljesítményszintjelző melletti piros pont villogni fog.

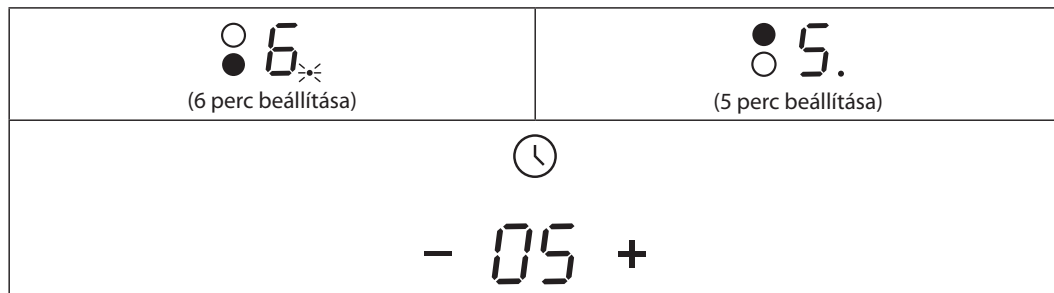

- A visszaszámláló időzítő lejártával az adott zóna kikapcsol. Ekkor egy új percidőzítő jelenik meg a kijelzőn, és az adott főzőzóna pontja villogni fog.

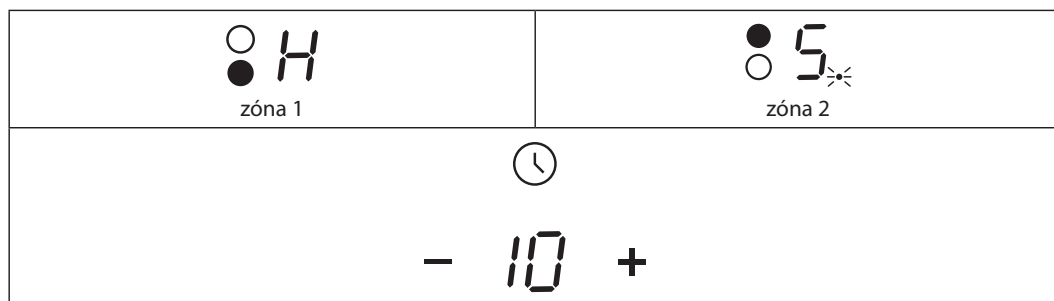

- Amikor a főzési időzítő lejár, az adott főzőzóna automatikusan kikapcsol.



MEGJEGYZÉS

- A teljesítményszintjelző melletti piros pont világít, jelezve, hogy ki van választva a zóna.

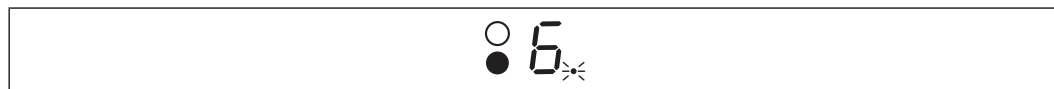

- Ha az időzítő beállítása után szeretné megváltoztatni az időt, akkor az 1. lépéstől kell újra kezdeni.

Túlmelegedés elleni védelem

Hőmérsékletérzékelővel felszerelve, a főzőlap ellenőrizni tudja a kerámia főzőlap belsejében lévő hőmérsékletet. Ha túlzott hőmérsékletet észlel, az üvegkerámia főzőlap automatikusan leáll.

Figyelmeztetés a maradékhőre

Ha a főzőlapot hosszabb ideig használják, maradékhő keletkezik. A megjelenő „H” betű arra figyelmeztet, hogy maradjon távol az adott főzőzónától.

Előre beállított üzemidők

Az automatikus kikapcsolás az üvegkerámia főzőlap biztonsági védelmi funkciója. Ha elfelejti kikapcsolni a főzést, az automatikusan kikapcsol. A különböző teljesítményszintekhez előre beállított működési idő a következő táblázatban látható:

Teljesítményszint	1	2	3	4	5	6	7	8	9
Előre beállított üzemidő (óra)	8	8	8	4	4	4	2	2	2

7. TISZTÍTÁS ÉS KARBANTARTÁS

Mit?	Hogyan?	Fontos!
A napi szennyeződések az üvegen (ujjlenyomatok, nyomok, ételmaradékok vagy nem édes eredetű foltok az üvegen)	<ol style="list-style-type: none"> 1. Kapcsolja ki a főzőlapot. 2. Amikor az üveg még meleg (de nem forró!), tegyen a főzőlapra tisztítószert. 3. Öblítse le és szárítsa meg tiszta ruhával vagy papírtörölővel. 4. Kapcsolja be újra a főzőlapot. 	<ul style="list-style-type: none"> • Ha a főzőlap áramellátása ki van kapcsolva, nem jelenik meg a „forró felület” jelzés, de a főzőzóna még mindig forró lehet! Legyen nagyon óvatos. • Az üveget megkarcolhatja a fémszivacs, egyes nejlonszalagok és a durva/ durva tisztítószer. Mindig olvassa el a címkét, hogy megfelel-e a tisztítószer. • Soha ne hagyjon tisztítószer-maradványokat a főzőlapon: a üveg szennyeződhet.
Túlforrás, olvadás utáni foltok és a forró édes foltok az üvegen	<p>Azonnal távolítsa el egy, a kerámia főzőlapokhoz alkalmas spatulával, pengével vagy kaparóval, de ügyeljen a főzőzóna forró részeire: Húzza ki a főzőlap tápellátását.</p> <ol style="list-style-type: none"> 2. Tartsa a pengét 30°-os szögben, és kaparja le a szennyeződést vagy foltot a főzőlap hideg felületéről. 3. Törölje le a szennyeződést vagy a kiömlött anyagot ruhával vagy papírtörölővel. 4. Kövesse „Az üveg mindennapi tisztítása” rész 2-4. lépéseit. 	<ul style="list-style-type: none"> • Azonnal távolítsa el a megolvadt és édes ételmaradványok vagy fröccsenések általi foltokat. Ha hagyja, hogy kihűljenek az üvegen, eltávolításuk nehezebb lesz, vagy akár tartós folt maradhat az üvegen. • Vágási veszély: A biztonsági fedél eltávolítása után a kaparó pengéje borotvaéles. Használja nagyon óvatosan, és tárolja a gyermekektől biztonságos távolságban.
Foltok az érintőszerveken	<ol style="list-style-type: none"> 1. Húzza ki a főzőlap tápellátását. 2. Nedvesítse be a foltot. 3. Tiszta, nedves szivaccsal vagy ruhával törölje le az érintésvezérlés területét. 4. Törölje szárazra a felületet papírtörölővel. 5. Kapcsolja vissza a főzőlap tápellátását. 	<ul style="list-style-type: none"> • Előfordulhat, hogy a főzőlap sípol, és az érintőgombok nem működnek, ha nedvesek. • Törölje szárazra az érintésvezérlés területét, mielőtt újra bekapcsolná a főzőlapot.

8. HIBAELHÁRÍTÁS

Probléma	Lehetséges ok	Megoldás
Nem lehet bekapcsolni a főzőlapot.	Nincs tápellátás.	Ellenőrizze, hogy az üvegkerámia főzőlap csatlakoztatva van-e az áramforráshoz és be van-e kapcsolva. Ellenőrizze otthonát vagy környékét, hogy nincs-e áramszünet. Ha mindent megvizsgált, és a probléma továbbra is fennáll, hívjon szakképzett szerelőt.
Az érintésvezérlők nem reagálnak.	Zárva vannak a vezérlőelemek.	Oldja fel a kezelőszerkeket. Lásd „Az üvegkerámia főzőlap használata” című részt.
Az érintésvezérlők nehezen reagálnak	A vezérlőpanelen vékony vízréteg lehet, vagy ujj hegyét használja a vezérlőelemek érintésénél.	Győződjön meg arról, hogy az érintés-vezérlők területe száraz, és használja az ujjbegyét a vezérlők érintéséhez.
Megkarcolódott az üveg.	Durva felületű főzőedények. Nem megfelelő, karcoló tisztítószer használata.	Használjon sík és sima aljú edényeket. Lásd „A megfelelő főzőedény kiválasztása”. Lásd az „Tisztítás és karbantartás” részt.
Egyes főzőedények roppanó vagy kattanó hangokat adnak ki.	Ezt a főzőedény szerkezete okozhatja (az eltérő fémrétegek különböző rezgéseket keltenek).	Ez normális a főzőedényeknél, és nem jelez meghibásodást.

9. HIBAJELZÉS ÉS ELLENŐRZÉS

1. A főzőlap öndiagnosztikai funkcióval van felszerelve. Ezzel a teszttel a technikus képes ellenőrizni több alkatrész működését anélkül, hogy szétszerelné vagy le kellene vennie a főzőlapot a munkafelületről.
2. A hibakód használat közben jelentkezik, és vannak felhasználói megoldások;

Hibakód	Probléma	Megoldás
Nem oldódik meg automatikusan		
E0	0 jelölésű hiba	Állítsa vissza a csatlakozást a kijelzőlap és a tápellátó lap között. Cserélje ki a tápellátó lapot.
E1	A kerámia főzőlap hőmérséklet-érzékelőjének meghibásodása - rövidzárlat.	Ellenőrizze a csatlakozást, vagy cserélje ki a kerámia főzőlap hőmérséklet-érzékelőjét.
E2	A kerámia főzőlap hőmérséklet-érzékelőjének meghibásodása - rövidzárlat.	
E7	A kerámia főzőlap hőmérséklet-érzékelőjének meghibásodása.	
C1	A kerámia főzőlap hőmérséklet-érzékelőjének magas hőmérséklete.	Várja meg, amíg a kerámia főzőlap hőmérséklete visszaáll a normál értékre. Az újraindításhoz érintse meg a „BE/KI” gombot.
E3	NTC hőmérséklet-érzékelő meghibásodása - megszakadt áramkör.	Szerelje vissza a tápellátó lapot.
E4	NTC hőmérséklet-érzékelő meghibásodása-rövidzárlat.	
EL	A tápfeszültség a névleges feszültség alatt van.	Ellenőrizze, hogy az áramellátás normális-e. Normál áramellátásnál kapcsolja be a készüléket.
EH	A tápfeszültség a névleges feszültség felett van.	
EU	Kommunikációs hiba.	Állítsa vissza a csatlakozást a kijelzőlap és a tápellátó lap között. Szerelje vissza a tápellátás vagy a kijelző lapját.

MŰSZAKI INFORMÁCIÓK

A műszaki információka készülék belsejében található típustáblán és az energiacímkén található. A mellékelt energiacímkén található QR-kód tartalmaz egy linket a készülék regisztrálására az EU Eprei adatbázisában. Őrízze meg az energiacímkét, a használati utasítást, valamint a készülékhez kapott egyéb dokumentumokat.

VIZSGÁLATI INFORMÁCIÓK

A leszállított készülék megfelel az EcoDesign és az EN 60350-2: 2018+A1:2021. A készülék helyes működéséhez, a faltól való minimális távolsághoz és a készülék méretéhez szükséges légi hozzáférési követelmények a kézikönyv részét képezik. További kérdéseivel forduljon a gyártóhoz.

ÜGYFÉLKÖRNYEZET ÉS SZOLGÁLTATÁS

Mindig eredeti pótalkatrészeket használjon.

A modellnév és a sorozatszám a típuslapon található. A típuslap helyzete előzetes figyelmeztetés nélkül megváltozhat.

Az eredeti pótalkatrészek néhány konkrét komponenshez legalább 7-10 évig rendelkezésre állnak.

Ez a komponens típusától és az adott modell utolsó készüléke forgalomba hozatalának idejétől függ.

Amikor kapcsolatba lép a hivatalos szervizünkkel, rendelkezésére kell bocsátani a modell megnevezését, a sorozatszámot és a hibaleírást.

Dokumentumok letöltéséhez látogasson el a www.philco.hu oldalra.

Ha hibát szeretne jelenteni, és további szolgáltatási információkat szeretne kapni, látogasson el a www.philco.hu/tamogatas-szerviz.

Előzetes értesítés nélkül változtatható.

A HASZNÁLT CSOMAGOLÓANYAGOK SELEJTEZÉSÉRE VONATKOZÓ UTASÍTÁSOK ÉS INFORMÁCIÓK

A csomagolóanyagokat csak egy hivatalos hulladékértékesítő telephelyen szabad selejtezni.

A HASZNÁLT ELEKTROMOS ÉS ELEKTRONIKUS KÉSZÜLÉKEK SELEJTEZÉSE



Az áthúzott konténer ikonja a készüléken vagy a csomagolóanyagon azt jelenti, hogy ezt a készüléket nem szabad a háztartásbeli hulladékkal együtt selejtezni. Az ilyen készüléket egy, az elektromos és elektronikus készülékek újrahasznosításával foglalkozó gyűjtőtelepen kell leadni. Az EU egyes államaiban, akárcsak más európai országokban gyakran a termék viszonteladója is átveszi a készüléket egy új készülék vásárlása esetén. A helyes selejtezéssel Ön is hozzájárulhat a régi készülékek megfelelő feldolgozásához és újrahasznosításához. A szakszerű selejtezés megelőzi az esetleges negatív kihatásokat az emberi egészségre és a környezetre. Részletes információkkal a helyi hivatal, vagy a legközelebbi hulladékhasznosító telephely szolgálhat. A termék szabálytalan selejtezése a helyi törvények értelmében büntetendő lehet.

Vállalkozók az EU területén

Az elektromos és elektronikus készülékek helyes selejtezéséről a helyi viszonteladó vagy forgalmazó tud tájékoztatást nyújtani.

Selejtezés a nem EU államokban

Kérjük, érdeklődjön a termék helyes selejtezéséről a helyi hivatalokban vagy a termék eladójánál.



Ez a termék megfelel a vonatkozó EU szabványok valamennyi alapvető követelményének.

A gyártó fenntartja a kísérszöveg, külalak és műszaki adatok előzetes figyelmeztetés nélküli változtatásának jogát.

A használati útmutató eredeti példája cseh nyelven.

Výrobce/Manufacturer:
Fast ČR, a.s.
U Sanitasu 1621
Říčany 251 01, CZECH REPUBLIC

Distributor:
FAST PLUS, a.s.
Vlčie hrdlo 324/90
821 07 Bratislava, SLOVAKIA

Distributor:
FAST POLAND Sp. z o. o.
Kwietniowa 36
05-090 Wypędy, POLAND

Distributor:
FAST HUNGARY Kft.
H-2310 Szigetszentmiklós
Kántor utca 10, HUNGARY

PHILCO® 

is pending or registered trademark of Electrolux Home Products, Inc. and used under a license from Electrolux Home Products, Inc