

HU Mikrohullámú sütő Használati utasítás

CATA - MC20D ENC / MC25D ENC



Olvassa el ezt az útmutatót mielőtt a mikrohullámú sütőt használni kezdi, őrizze meg későbbi felhasználásra.

Amennyiben betartja az utasításokat a készülék hosszú ideig megfelelően működik majd.
ALAPOSAN OLVASSA EL AZ ALÁBBI ÚTMUTATÓT.

FIGYELMEZTETÉS A TÚLZOTT MIKROHULLÁMÚ ENERGIA MEGELŐZÉSÉRE.

- (a) Ne működtesse a készüléket nyitott ajtóval, mert ez túltott mikrohullámú energia felszabadulását okozhatja. Fontos, hogy ne zárja el vagy ne törje le az ezt megakadályozó biztonsági zárat.
- (b) Ne helyezzen semmilyen tárgyat az ajtó és az előlap közé, gondosan távolítsa el a tisztítószer maradványokat, hogy a tömítés megfelelő legyen.
- (c) FIGYELEM: Ha az ajtó szigetelése megsérült, a sütőt nem szabad tovább üzemeltetni, amíg a hibát megfelelő szakember nem javította ki.

KIEGÉSZÍTÉS

Amennyiben nem gondoskodik megfelelően a készülék tisztításáról és karbantartásáról, az a készülék megrongálódásához és veszély kialakulásához vezethet.

Műszaki adatok

Modell:	MC 20 D ENC / MC 25 D ENC
Névleges feszültség:	230V~50Hz
Bemeneti teljesítm. (Microwave)	1250 W / 1450W
Kimeneti teljesítmény (Microwave)	800W / 900W
Bemeneti teljesítm. (Grill):	1000W
Úrtartalom:	20L / 25L
Forgótányér átmérő:	Ø245 / Ø 315mm
Külső méretek:	461×359×280mm 594×388×410mm
Nettó súly:	Kb. 13,4 kg / 19 kg

FONTOS BIZTONSÁGI ELŐÍRÁSOK

FIGYELEM

A tűzveszély, áramütés vagy az esetleges sérülések, illetve a túlzott mikrohullámú energia felszabadulásának elkerülése érdekében tartsa be az alábbi utasításokat:

- Figyelem** : Folyadékok és más ételek nem melegíthetők lezárt edényben, mert ez robbanáshoz vezethet.
- Figyelem** : Veszélyes a burkolat eltávolítása, ez csak szakember által lehetséges, mivel ez a művelet a burkolat eltávolításakor túlzott mikrohullámú energia felszabadulását...
- Figyelem** : Csak akkor engedje gyermek számára a készülék felügyelet nélküli használatát, ha megfelelő ismeretekkel rendelkezik a készülék biztonságos használatára vonatkozóan és tisztában van a lehetséges veszélyes helyzetekkel használat közben.
- Figyelem** : Ha a készüléket kombinált üzemmódban használja, a használat gyermek részére csak felnőtt felügyelete mellett lehetséges, mert fokozott hőképződéssel jár. (csak a grilles változatok esetében)
- Csak olyan edényeket használjon, melyek mikrohullámú sütőben használhatók.
- A sütőt rendszeresen tisztítani kell, minden ételmaradékot el kell távolítani.
- Olvassa el a „ FIGYELMEZTETÉS A TÚLZOTT MIKROHULLÁMÚ ENERGIA FELSZABADULÁSA” című fejezetet.
- Ha a melegített étel műanyag vagy papír edényben van, azt felügyelje folyamatosan a tűz kilakulása elkerülésének érdekében.
- Ha füstöt tapasztal, elsőként azonnal húzza ki a csatlakozót a hálózatból és ne nyissa ki az ajtót, nehogy tűz alakuljon ki.
- Ne melegítse túl az ételeket.
- Ne használja a sütőteret tárolásra.
Ne tartson benne olyan ételeket, mint pl.: kenyér, sütemények...stb.
- Távolítsa el az esetleges fém záratokat és fogantyúkat a papír és műanyag edényekről mielőtt ezeket a sütőbe helyezi.
- Csak úgy helyezze el a mikrohullámú sütőt ahogy az a használati útmutatásban elő van írva.
- Tojás a héjában és kemény tojás nem melegíthető a sütőben, mert ez felrobbanhat, mielőtt a mikrohullámú melegítés befejeződik.
- Ezt a készüléket csak olyan műveletekre használja, ami az utasításban le van írva. Ne használjon maró hatású anyagokat a készülékben. Ez a készülék melegítésre készült. Nem használható ipari vagy laboratóriumi környezetben.
- Ha a hálózati csatlakozó sérült, annak cseréje, csak megfelelően képzett szakember vagy a szerviz által lehetséges, mivel ez veszélyes művelet.
- Ne használja ezt a készüléket kültéren.
- Ne használja a sütőt víz közelében vizes környezetben vagy medence mellett.
- A készülék egyes részei túlságosan átmelegedhetnek működés közben. A hálózati kábelt tartsa távol a meleg felületektől és soha ne takarja le a sütőt.
- Ne engedje, hogy a hálózati kábel felakadjon az asztalban vagy a munkalapon.
- Ha a készülék nincs megfelelően karbantartva vagy rendszeresen tisztítva, különösen azok a részek, amelyek a tömítést és megfelelő záródást biztosítják veszélyes helyzetek kialakulásához vezethetnek.
- A cumisüveget és a bébiételes üvegeket a melegítés után jól fel kell rázni és a hőmérsékletet ellenőrizni kell, az égéséi elkerülése érdekében.
- Az italok melegítése közben forrás közeli állapot alakulhat ki, ezért legyen óvatos az edények kezelése, megérintése közben.
- A készülék nem használható olyan személyek által (beleértve a gyermekeket is) akik csökkent fizikális vagy mentális képességekkel rendelkeznek, ezáltal nincsenek tisztában a készülék megfelelő és biztonságos használatával vagy nincs a közelben olyan személy, aki felelősséget vállal a készülék biztonságos használatára vonatkozóan.
- A gyermekeket felügyelet alatt kell tartani, hogy ne játszanak a készülékkel.
- A készülék nem működtethető kűső időkapcsolóról vagy bármely más távvezérlhető rendszerről.

27. Az ajtó és a külső burkolat forró lehet a készülék működése közben.

28. Gőztisztító használata nem megengedett.

29. A készülék használat közben forró lehet. Legyen óvatos a fűtőelemek esetleges megérintésénél a sütő belsejében.

30. A hozzáférhető részek átforrósodhatnak használat közben. A kisgyermeket tartsa távol.

31. Ne használjon maró hatású anyagokat és éles eszközöket a készülék ajtajának tisztítására, mert ezek megkarcolhatják a felületet és ez meghibásodást okozhat.

A személyi sérülések elkerülése érdekében Földelési műveletek

VESZÉLY

A készülék egyes belső részeinek érintése, súlyos sérülést, áramütést vagy halált is okozhat.

Soha ne szerelje szét a készüléket és ne távolítsa el annak bukolatát.

FIGYELEM

Elektromos áramütés

A nem megfelelő földelés áramütéshez vezethet. Ne csatlakoztassa a készüléket, csak megfelelő földelt elektromos aljzathoz és csak földelt elektromos hálózathoz.

TISZTÍTÁS

Győződjön meg róla, hogy a készülék nincs csatlakoztatva az elektromos hálózathoz.

1. Tisztítsa a készülék belsejét puha, enyhén nedves ruhával.
2. Mossa el a tartozékokat mosószeres vízben.
3. Az ajtót és a tömítést valamint a közeli részeket gondosan meg kell tisztítani nedves ruhával, ha ezek nagyon elszennyeződtek.

Kerek földelt hálózati csatlakozó dugó

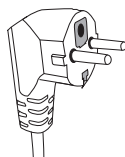

Ezt a készüléket földelni kell. Egy esetleges rövidzárlat esetén a földelés csökkenti az áramütés veszélyét, a földelés által egy külön utat biztosítva az elektromos áramnak. Ez a készülék egy földelt hálózati kábellel és csatlakozóval van ellátva. A csatlakozót egy megfelelően földelt hálózati elektromos csatlakozó aljzathoz kell csatlakoztatni.

Kérje elektromos szakember tanácsát vagy segítségét, ha nincs tisztában a megfelelő földelési előírásokkal vagy szabályokkal, melyek a készülék földelésére vonatkoznak. Ha szükséges, használjon 3 vezetőes hosszabító kábelt.

1. A rövid hálózati kábel, csökkenti a veszélyt vészhelyzet esetén, ha azt hirtelen ki kell húzni az elektromos hálózathoz.
2. Hosszú kábel vagy hosszabító esetén:
 - 1) Ha más hálózati kábelt, vagy hosszabítót használ, annak meg kell felelnie a készülék elektromos terhelésének, lásd az adattáblán.
 - 2) A hosszabítónak, földelt 3 vezetőes típust kell alkalmazni.
 - 3) A hosszú kábelt, úgy kell elhelyezni, hogy az ne kerüljön az asztal vagy a munkalap közé, illetve, hogy azt a kisgyermek ne érhesse el és ne húzhassa ki véletlenül sem.

EDÉNYEK

FIGYELMEZTETÉS

Sérülés veszélye

Bárki számára, kivétel a megfelelően képzett szakember számára veszélyes lehet bármilyen javítás a készüléken, melyhez a küső burkolat eltávolítása szükséges, amikor túlzott mikrohullámú energia szabadulhat fel.

Lásd „A megfelelő edények használata, valamint a mikrohullámú sütőben használni tilos edények” fejezetben. Ezek nem lehetnek fémből készült edények, mert ezek nem biztonságosak a mikrohullámú sütőben való használatra.

Az edények ellenőrzéséhez kövesse az alábbiakat:

Edények ellenőrzése:

1. Töltse meg a használható edényt egy csésze vízzel (250ml) illetve azt az edényt melynek használata kérdéses.
2. Melegítse maximum fokozaton 1 percre.
3. Óvatosan érintse meg az edényt. Ha az edény meleg, ne használja azt a mikrohullámú sütőben.
4. **Ne lépje túl az 1 perces melegítési időt.**

Anyagok, melyek a mikrohullámú sütőben használhatók

Edényzet	Megjegyzés
Alumínium fólia	Csak lefedésre. Kis mennyiségben használható az étel, pl.: hús letakarásához a túlsütés elkerülése érdekében. Ha a fólia túlközel kerül a sütő falaihoz szikraképződés lehetséges. Ezért helyezze a fóliát legalább (2.5cm) távolságra a sütő falaitól.
Égetett kerámia	Kövesse a gyártói utasításokat. A kerámiának legalább 5 mm-re kell lennie a forgótányér felett. Nem megfelelő használat a forgótányér törését vagy sérülését okozhatja.
Étkészlet	Csak a mikrohullámú használatnak megfelelő edényzet. Kövesse a gyártói utasításokat. Ne használjon törött vagy repedt edényeket.
Üveg kancsó	Mindig távolítsa el a fedelet. Csak melegítéshez. A legtöbb üveggancsó nem hőálló, ezért megrepedhet.
Üvegedények	Csak hőálló üvegedényt használjon. Győződjön meg róla, hogy fém alkatrész nem tartalmaz. Ne használjon törött vagy repedt edényeket.
Sütőzacskók	Kövesse a gyártó utasításait. Ne zárja le ezeket fém szalaggal. Hagyjon rést, hogy a gőz megfelelően távozhasson.
Papír tálcák és csészék	Csak rövid idejű melegítéshez. Ne hagyja a sütőt felügyelet nélkül használat közben.
Papír törülőkendők	Használja az ételek lefedéséhez. Csak felügyelet mellett és rövid idejű melegítésnél használja.
Pergamen papír	Használja a kifröccsenés elleni védelemhez.
Műanyag	Csak a mikrohullámú használatnak megfelelő edényt használjon. Jelölés "Microwave Safe". Néhány műanyag edény túlságosan felmelegedhet. "főző zacskók" és szorosan zárt műanyag zsákokon rést kell hagyni, az utasítást lásd a csomagolásban. Kövesse a gyártói utasításokat.
Műanyag csomagolás	Csak a mikrohullámú használatnak megfelelőt használjon. Csak lefedésre használja. Ne engedje, hogy a műanyag érintkezzen az étellel.
Hőmérők	Csak a mikrohullámú használatnak megfelelőt használjon. (hűhőmérő)
Zsírpaper	Használja lefedéshez, kifröccsenés ellen és a nedvesség megtartásához.

A mikrohullámú sütőben NEM használható anyagok

Edényzet	Megjegyzés
Alumínium tálca	Szikkaszt okozhat. Helyezze át az ételt megfelelő edénybe.
Élelmiszer csomagolás fém fogantyúval	Szikkaszt okozhat. Helyezze át az ételt megfelelő edénybe.
Fém vagy fémtartalmú edényzet	A fém leárnyékolja a mikrohullámú energiát. Szikkaképződést, áthúzást okozhat.
Fémek	Szikkaképződést és tűz kialakulását okozhatja a sütőben.
Papír zsacsók	Tűz kialakulását okozhatja a sütőben.
Műanyag fólia	A műanyag fólia elolvadhat, majd a folyadék felrobbanhat túl magas hőmérsékleten.
Fa	A fa kiszáradhat a mikrohullámú sütőben és megrepedhet vagy eltörhet.

A KÉSZÜLÉK BEÁLLÍTÁSA

A sütő egyes részei és alkatrészei

Vegye ki a sütőt és távolítsa el minden csomagolást a sütő belsejéből is.

Az ablak belső felén található árnyékolást védő fólia nem a csomagolás része!

A sütő az alábbi alkatrészeket tartalmazza:

- Üvegtányér 1
- Forgótányér alátét 1
- Használati útmutató 1

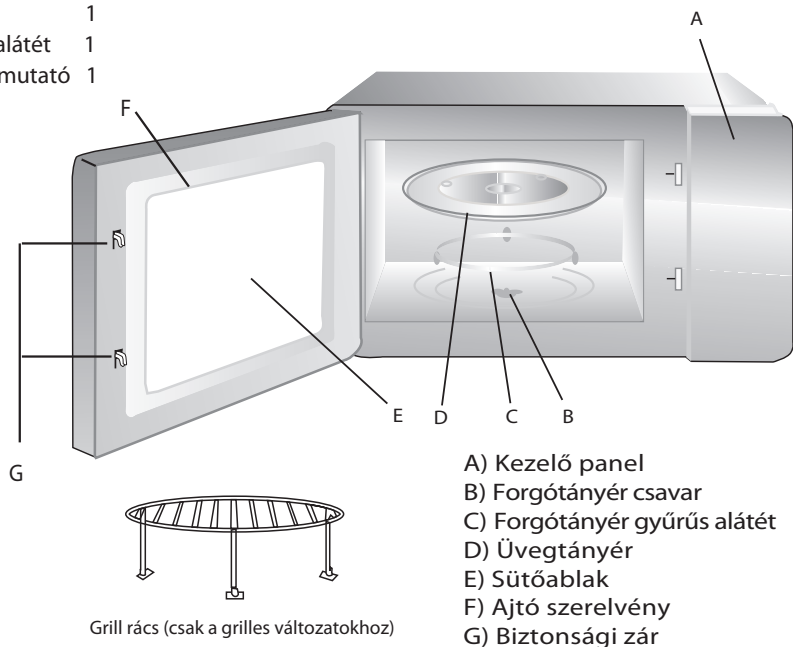

- A) Kezelő panel
- B) Forgótányér csavar
- C) Forgótányér gyűrűs alátét
- D) Üvegtányér
- E) Sütőablak
- F) Ajtó szerelvény
- G) Biztonsági zár

Forgótányér behelyezése



- Soha ne fordítsa meg az üvegtányért. Soha ne akadályozza a tányér szabad mozgását.
- A tányérnak és tartozékainak használata is szükséges a melegítés közben.
- Az élelmiszert és az edényzetet is a forgótányérra kell elhelyezni a melegítéshez.
- Ha a forgótányér vagy azok alkatrészei eltörnek vagy megsérülnek, forduljon a legközelebbi szervizhez azok pótlására.

Elhelyezés és csatlakoztatás

- Ez a készülék kizárólag háztartási használatra készült.
- Ez a készülék kizárólag beépítve használható. Nem használható önállóan a konyhapulton vagy más egyéb helyen.
- Kövesse a különleges elhelyezésre vonatkozó utasításokat.
- A készülék elhelyezhető 60 cm széles szabványos faliszekrénybe. (amely legalább 55 cm széles és legalább 85 cm magasságban van a talajtól).
- A készülék el van látva szabványos hálózati csatlakozóval, mely kizárólag földelt elektromos aljzathoz csatlakoztatható.
- A hálózati feszültségnek azonosnak kell lennie az adattáblán megjelölt adatokkal.
- Az elektromos csatlakoztatást képzett szakembernek kell elvégeznie.
Ha az elektromos hálózati dugót nem használja, a vezetéket el kell látni egy omnipolár kapcsolóval, melynek érintkezői között legalább 3 mm távolság van.
- Adapterek, vagy nem megfelelő hosszabbító kábelek használata tilos, ezek tűz kialakulásához vezethetnek.

**A külső felületek
túlságosan felmelegedhetnek
működés közben.**





Üzemeltetési útmutató

1. Óra beállítás

Ha a készüléket csatlakoztatja az elektromos hálózathoz a LED kijelzőn "0:00", felvillan.

1) Nyomja  "Óra/Időzítő" gombot egyszer, az óra beállításához a kijelző villog.

2) Forgassa "  " a gombot az óra beállításához, ez "0-23"-ig lehetséges.

3) Nyomja  " Óra/Időzítő ", a perc jelölés villogni kezd.

4) Forgassa "  " a gombot a perc beállításához, ez "00-59"-ig lehetséges.



5) Nyomja  " Óra/Időzítő " az órabeállítás befejezéséhez. "." villog és az idő látható.

Note: 1) Ha az óra nincs beállítva a funkciók nem működnek.

2) Ha a beállítási művelet közben megnyomja a  "Stop/Clear" gombot a készülék automatikusan visszatér az előző állapothoz.



2. Mikrohullámú sütés

Nyomja  Microwave./Grill/Combi. " a LED kijelzőn "P100" látható, nyomja meg a  Microwave./Grill/Combi. " négszer majd "  " forgassa a gombot a teljesítmény "P100", "P80" "P50", "P30" or "P10" kiválasztásához, mely a kijelzőn látható lesz.

 Start/+30Sec./Confirm " a kiválasztáshoz, majd  " forgassa a gombot az idő 00.05-95:00. Nyomja  " Start/+30Sec./Confirm " a melegítési művelet megkezdéséhez.

Például: Ha 80%-os teljesítményt szeretne, 20 percen keresztül a művelethez kövesse az alábbi lépéseket.

1)Nyomja  Microwave./Grill/Combi. " egyszer, a kijelzőn "P100" látható.

2)Nyomja  Microwave./Grill/Combi. " 1x, majd forgassa a "  " válassza ki 80% mikrohullámú teljesítményt.

3)Nyomja  Start/+30Sec./Confirm " a jóváhagyáshoz, a kijelzőn "P80" látható.

4)Forgassa "  " a melegítési idő beállításához, még a kijelzőn "20:00" látható.







5) Nyomja  Start/+30Sec./Confirm gombot a melegítés indításához.

Note: a mennyiségi egység egyes lépéseinek beállításához a kódok az alábbiak:







- 0---1 min : 5 másodperc
- 1---5 min : 10 másodperc
- 5---10 min : 30 másodperc
- 10---30 min : 1 perc
- 30---95 min : 5 perc

"Micro/Grill/Combi." fokozat	műveletek kijelző	Microhullámú teljesítmény	Grill teljesítmény
1	P100	100%	
2	P80	80%	
3	P50	50%	
4	P30	30%	
5	P10	10%	
6	G	0%	100%
7	C-1	55%	45%
8	C-2	36%	64%

3. Grill vagy Combi funkciók





Nyomja  Microwave./Grill/Combi. a LED kijelzőn "P100" látható, majd nyomja  Microwave./Grill/Combi. 4x és forgassa a  a teljesítmény kiválasztáshoz és "G", "C-1" or "C-2" látható a kijelzőn minden megnyomáskor. Majd nyomja meg az  Start/+30Sec./Confirm a tároláshoz és forg.  az idő beállításához 0:05 - 95:00. Nyomja  Start/+30Sec./Confirm mégegyszer, a program elindul a melegítés megkezdődik.

Például: Ha 55% mikrohullámú teljesítményt és 45% grill teljesítményt (C-1) szeretne 10 percig használni, kövesse az alábbi lépéseket.

- 1) Nyomja  Microwave./Grill/Combi. egyszer a kijelzőn ez látható "P100".
- 2) Nyomja  Microwave./Grill/Combi. egyszer és forgassa a  a combi. 1 módra.
- 3) Nyomjon  Start/+30Sec./Confirm a tároláshoz, a kijelzőn ez látható: "C-1".
- 4) Forgassa el  az idő beállításához, addig, amíg a kijelzőn ez látható: "10:00".
- 5) Nyomja  Start/+30Sec./Confirm a főzés (melegítés) elindításához .

Note:Ha a grillezési idő fele eltelt 2 hangjelzés hallható, ez normális jelenség. A jobb grillezési hatásfok eléréséhez ilyenkor meg kell fordítani az ételt. Ha ezt elvégezte és az ajtót bezárta a művelet tovább folytatódik.

4. Gyorsindítás

- 1) Nyomja meg ezt  **Start/+30Sec./Confirm** az indításhoz 100% teljesítményen. minden gombnyomás 30 másodperccel megnöveli az időt egészen 00:95 percig.
- 2) Mikrohullámú sütésnél vagy kiolvasztási állapotban minden egyes gombnyomás  **Start/+30Sec./Confirm** 30 másodperccel meghosszabbítja az időt.
- 3) Készenléti állapotban forgassa a "" az idő beállításához 100% teljesítményen majd nyomja meg ezt a gombot  **Start/+30Sec./Confirm** az indításhoz

5. Kiolvasztás súly szerint

- 1) Nyomja  **Weight/Time Defrost** egyszer, a kijelzőn "dEF1" látható.

- 2) Forgassa el "" az étel súlyának beállításához 100 - 2000 g.

- 3) Nyomja  **Start/+30Sec./Confirm** a kiolvasztás megkezdéséhez és az indításhoz.



6. Kiolvasztás idő alapján

- 1) Nyomja  **Weight/Time Defrost** kétszer, a kijelzőn "dEF2" látható.

- 2) Forgassa "" a kiolvasztási idő beállításához. A maximális idő 95 perc.

- 3) Nyomja  **Start/+30Sec./Confirm** a kiolvasztás megkezdéséhez. A kiolvasztási teljesítmény P30 és ez nem változtatható.

7. Konyhai időzítő

- 1) Nyomja  **Clock/ Kitchen Timer** kétszer és a LED kijelzőn 00:00 látható.
- 2) Forgassa "" a kívánt idő beállításához (A maximum idő 95 perc.)
- 3) Nyomja  **Start/+30Sec./Confirm** a beállítások véglegesítéséhez.
- 4) Ha a beállított idő eltelt, a kijelzőn az óra kialszik. A hangjelzés ötször hallható.

Ha az óra beállítás (24-órás rendszer), a LED kijelző az aktuális időt mutatja.

Note: A konyhai időzítő különbözik a 24 órás időzítőtől, ez csak egy konyhai időzítő.

8. Auto Menu

1) Forgassa el  " jobbra a menü kiválasztásához és "A-1" - "A-8" látható a kijelzőn, mely alkalmas automata melegítés, zöldségek, hal, hús, tészta, burgonya, pizza, leves...

2) Nyomja  **Start/+30Sec./Confirm** a jóváhagyáshoz.

3) Forgassa "  " az általános súlyok kiválasztásához az alábbi táblázat szerint.

4) Nyomja  **Start/+30Sec./Confirm** a melegítés elindításához.

Például: Ha használni szeretné az "Auto Menu" funkciót 350g hal főzésére.

1) Forgassa "  " az óra járásának megfelelően addig, amíg "A-3" látható a kijelzőn.

2) Nyomja  **Start/+30Sec./Confirm** a jóváhagyáshoz.

3) Forgassa "  " a hal súlyának kiválasztásához, addig amíg "350" látható a kijelzőn.

4) Nyomja  **Start/+30Sec./Confirm** a főzés megkezdéséhez.

Az automatikus menü:

Menü	Súly	Kijelző
A-1 Auto felmelegítés	200 g	2.00
	400 g	4.00
	600 g	6.00
A-2 Zöldségfélék	200 g	2.00
	300 g	3.00
	400 g	4.00
A-3 Hal	250 g	2.50
	350 g	3.50
	450 g	4.50
A-4 Hús	250 g	2.50
	350 g	3.50
	450 g	4.50
A-5 Tészta	50 g(450ml vízzel)	0.50
	100 g(800ml vízzel)	1.00
A-6 Burgonya	200 g	2.00
	400 g	4.00
	600 g	6.00
A-7 Pizza	200 g	2.00
	400 g	4.00
A-8 Leves	200 ml	2.00
	400 ml	4.00

9. Többfunkciós sütés



Legfeljebb 2 rész állítható be. A többfunkciós sütésnél az első rész a kiolvasztás, akkor az kerül a program elejére.

Például: Ha kiolvasztást szeretne 5 percig, majd pedig sütést mikrohullámon 80%-os teljesítménnyel 7 percig, kövesse az alábbi lépéseket:

- 1) Nyomja  **Weight/Time Defrost** kétszer, majd a kijelzőn "dEF2" látható.

- 2) Forgassa "  " a kiolvasztási idő beállításához, addig, amíg "5:00" lesz a kijelzőn.

- 3) Nyomja  **Microwave./Grill/Combi.** egyszer, a kijelzőn ez látható: "P100".



- 4) Nyomja  **Microwave./Grill/Combi.** mégegyszer és forgassa "  " a 80% microhullámú teljesítmény kiválasztásához.

- 5) Nyomja  **Start/+30Sec./Confirm** a jóváhagyáshoz, ha ez látható: "P 80".

- 6) Forgassa "  " a sütési idő beállításához, a kijelzőn ez lesz látható: "7:00".

- 7) Nyomja  **Start/+30Sec./Confirm** az indításhoz, majd egy hangjelzés hallható és az első szakasz "kiolvasztás" elindul ; majd ismét egy hangjelzés hallható és megkezdődik a második szakasz. Ha a sütés véget ér, 5 hangjelzés lesz hallható.

10. Lekérdezés funkció

- (1) Készenlétben válassza ki a kívánt funkciót, nyomja meg  **Microwave./Grill/Combi.** , az aktuális teljesítmény látható 3 másodpercig. 3 másodperc elteltével a sütő visszaáll a korábbi állapotba;
- (2) Sütés közben nyomja a  **Clock/ Kitchen Timer** gombot a hátralévő idő lekérdezésére és a kijelzőn az idő látható 3 másodpercig.

11. Gyermekzár

Zár: Készenlétben nyomja  **Stop/Clear** 3 másodpercig, majd egy hosszú hang hallható, ez jelzi, hogy a zár be van kapcsolva és a kijelzőn a beállított idő látható ha nincs beállítva idő ez látható a kijelzőn: " **[- : - :]**".

Zár feloldás: Lezárt módban nyomja  **Stop/Clear** 3 másodpercig, egy hosszú hang "beep" hallható, amely azt jelzi, hogy a zár feloldása megtörtént.

Hibakeresés

Normal	
Microwave oven interfering TV reception	Radio and TV reception may be interfered when microwave oven operating. It is similar to the interference of small electrical appliances, like mixer, vacuum cleaner, and electric fan. It is normal.
Dim oven light	In low power microwave cooking, oven light may become dim. It is normal.
Steam accumulating on door, hot air out of vents	In cooking, steam may come out of food. Most will get out from vents. But some may accumulate on cool place like oven door. It is normal.
Oven started accidentally with no food in.	It is forbidden to run the unit without any food inside. It is very dangerous.

Hiba	Lehetséges ok	Megoldás
Oven can not be started.	(1) Power cord not plugged in tightly.	Unplug. Then plug again after 10 seconds.
	(2) Fuse blowing or circuit breaker works.	Replace fuse or reset circuit breaker (repaired by professional personnel of our company)
	(3) Trouble with outlet.	Test outlet with other electrical appliances.
Oven does not heat.	(4) Door not closed well.	Close door well.
Glass turntable makes noise when microwave oven operates	(5) Dirty roller rest and oven bottom.	Refer to "Maintenance of Microwave" to clean dirty parts.



Figyelemmel az elektronika hulladékok megsemmisítésére (WEEE) vonatkozó szabályokra, WEEE ezeket külön kell gyűjteni és elkülönített hulladékként kezelni. Ezért ha a készüléket már nem használja, NE dobja ki a háztartási hulladékkal együtt. Vigye el az ilyen jellegű hulladékokkal foglalkozó gyűjtőhelyre, ahol gondoskodnak a készülék megfelelő megsemmisítéséről.



Elhelyezési útmutató

Kérjük olvassa el figyelmesen a használati útmutatót

Elektromos csatlakoztatás

Ez a készülék el van látva hálózati csatlakozóval, melyet a megfelelő aljzathoz lehet csatlakoztatni. Ha a vezeték megsérülne, vagy azt hosszabbítani kell, az csak megfelelően képzett szakember által lehetséges, az érvényes helyi szabványok és rendelkezések figyelembevételével.

Ha a csatlakozót másként csatlakoztatja be kell iktatni egy omnipolár kapcsolót, melynek érintkezői között legalább 3 mm távolság van.

A beépített szekrénynek nem lehet hátfala a készülék mögött.

Minimum beépítési magasság: 85 cm.

Ne takarja el a levegő utánpótlását biztosító és a szellőző nyílásokat.

Megjegyzés:

Ne szorítsa el és ne hajlítsa meg túlságosan a hálózati kábelt.

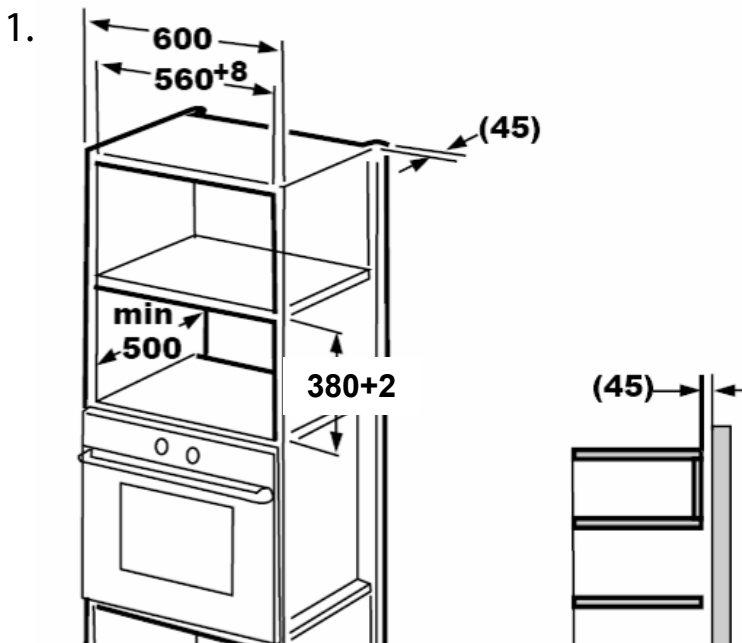

1.

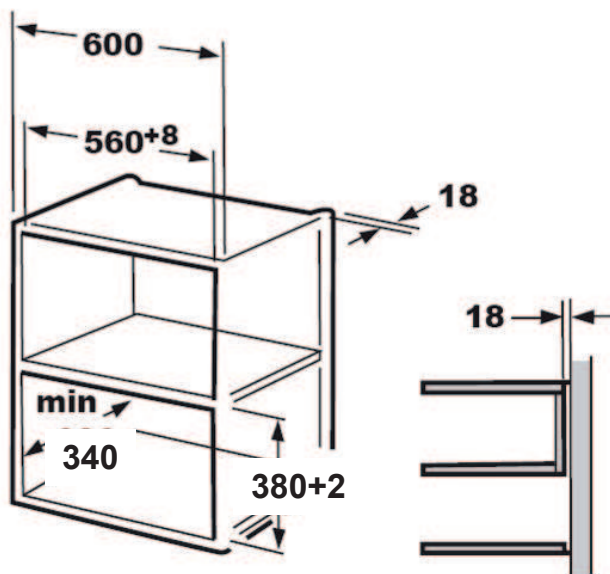

2.

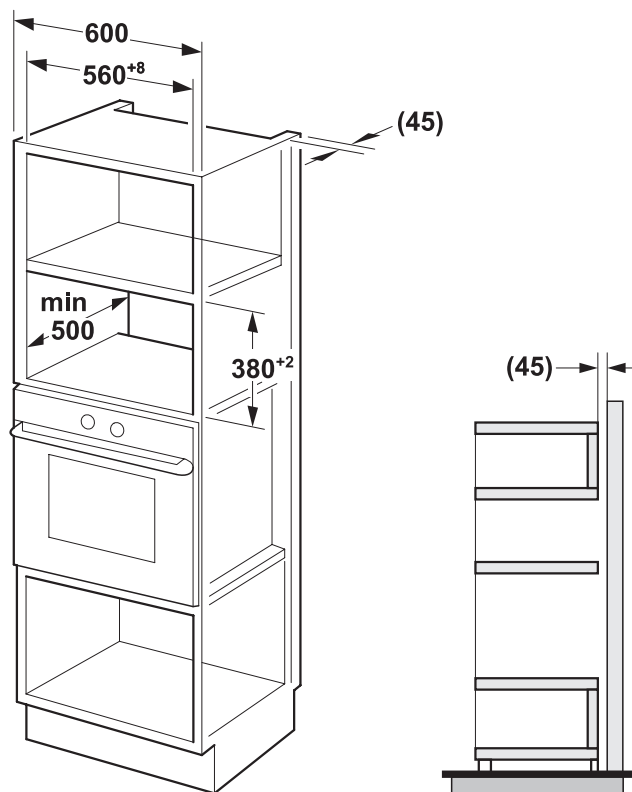

3.

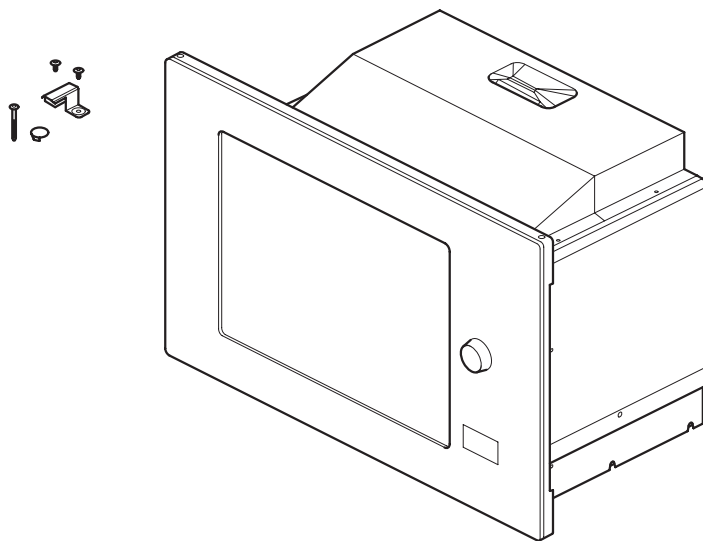

4.

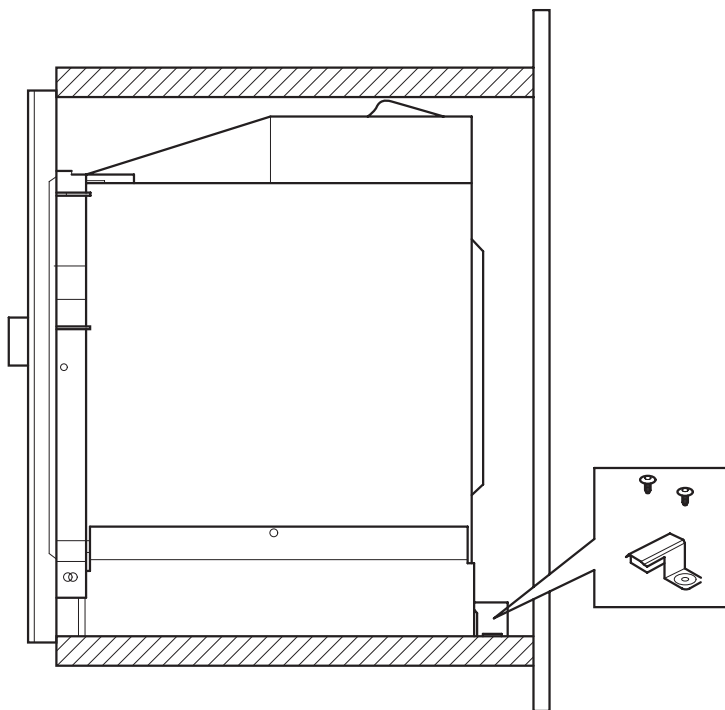

5.

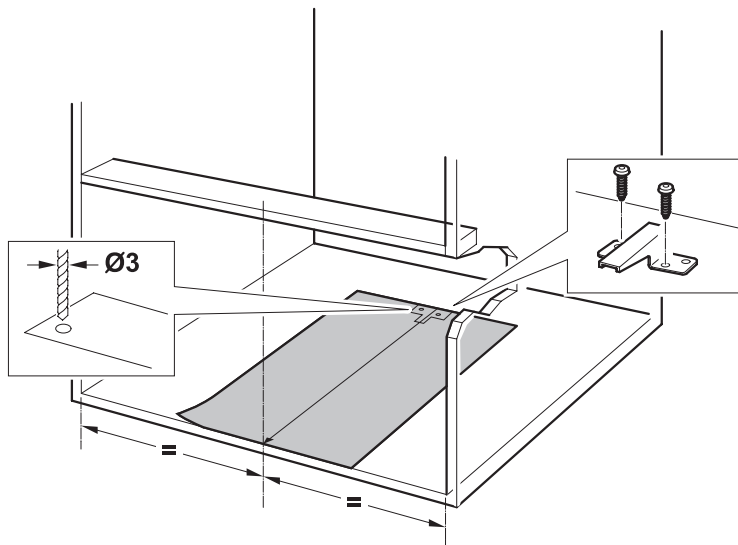

6.

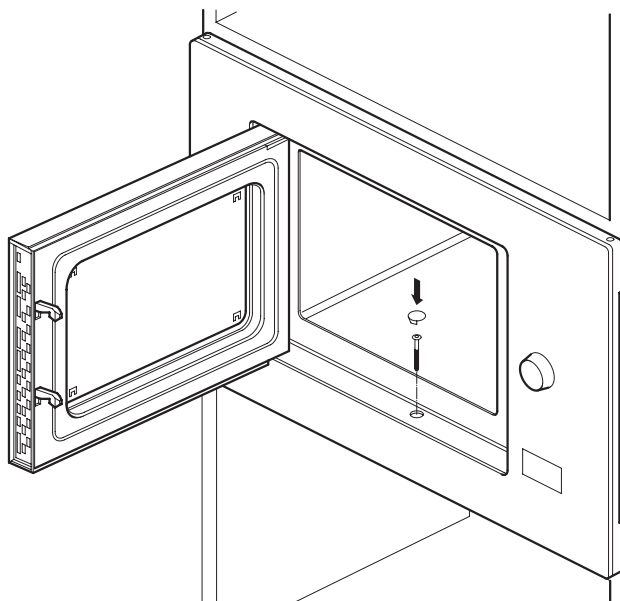

CATA



CATA ELECTRODOMÉSTICOS, S.L.

C. Àngel Guimerà, 16-17 - 08570 TORELLÒ (Barcelona) SPAIN

Tel. +34 938 594 100 - Fax +34 938 594 101

www.cnagroup.es - e-mail: ena@cnagroup.es

Atención al Cliente: 902 410 450 - info@cnagroup.es

SAT Central Portugal: 214 349 771 - service@junis.pt