

Ugradbena ploča za kuhanje

Uputstvo za upotrebu

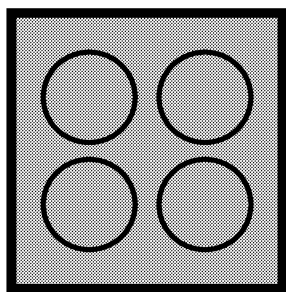

HIC 85502 T

BS | MK | HU

185.9102.13/R.AB/03.06.2016/2-2

Molimo prvo pročitajte ovaj priručnik za korisnika!

Poštovani Korisniče,

Hvala vam što ste izabrali proizvod. Nadamo se da ćete uživati u najboljim rezultatima vašeg proizvoda koji je proizveden pomoću najmodernije tehnologije visoke kvalitete. Stoga, molimo vas pažljivo pročitajte ovaj cijeli priručnik za korisnika i sve druge prateće dokumente prije upotrebe proizvoda i čuvajte ih kao referencu za buduću upotrebu.

Ako uručite ovaj proizvod nekom drugom, također mu/joj predajte i ovaj priručnik za korisnika. Slijedite sva upozorenja i informacije u ovom priručniku za korisnika.

Zapamtite da se ovaj priručnik za korisnika može primijeniti i za nekoliko drugih modela. Razlike između modela će biti identifikovane u ovim uputstvima.

Pojašnjenje simbola

Sljedeći simboli su korišteni u ovom priručniku za korisnika:



Važne informacije ili korisni savjeti za upotrebu.



Upozorenje za opasne situacije po pitanju života i imovine.



Upozorenje u vezi elektro šoka.



Upozorenje u vezi rizika od požara.



Upozorenje na vruće površine.

Arçelik A.Ş.

Karaağaç caddesi No:2-6
34445 Sütlüce/Istanbul/TURKEY

Made in TURKEY



This product was manufactured using the latest technology in environmentally friendly conditions.

SADRŽAJ**1 Važna uputstva i upozorenja za sigurnost i okoliš** **4**

Opće mjere sigurnosti	4
Električna sigurnost.....	4
Sigurnost proizvoda.....	5
Predviđena upotreba.....	6
Sigurnost za djecu	6
Odlaganje starog proizvoda.....	6
Odlaganje materijala za pakovanje	6

2 Opće informacije **7**

Pregled	7
Tehničke specifikacije	7

3 Instalacija **8**

Prije instalacije	8
Instalacija i povezivanje	8
Odlaganje starog proizvoda.....	10

4 Priprema **11**

Savjeti za uštedu energije	11
Prva upotreba	11
Prvo čišćenje uređaja	11
Početno zagrijavanje.....	11

5 Kako koristiti ploču za kuhanje **12**

Opšte informacije.....	12
Upotreba ploče za kuhanje.....	12
Upravljačka ploča	13

6 Održavanje i njega **20**

Opšte informacije.....	20
Čišćenje ploče za kuhanje.....	20

7 Rješavanje problema **21**

1 Važna uputstva i upozorenja za sigurnost i okoliš

Ovaj odjeljak sadrži sigurnosna uputstva koja će vam pomoći da se zaštitite od rizika od lične povrede ili oštećenja imovine. Ne pridržavanje ovih uputstava će poništiti svaku garanciju.

Opće mjere sigurnosti

- Ovaj uređaj mogu koristiti djeca dobi od 8 godina i starija kao i osobe sa reduciranim fizičkim, čulnim ili mentalnim sposobnostima ili sa nedostatkom iskustva i znanja ukoliko im je obezbijeden nadzor ili uputstvo u vezi upotrebe uređaja na bezbjedan način i razumijevanja opasnosti koje mogu biti uključene.
Djeca se ne smiju igrati sa uređajem. Djeca bez nadzora ne smiju obavljati radnje oko čišćenja i održavanja.
- Postupke ugradnje i opravke uvijek moraju izvoditi ovlašteni serviseri. Proizvođač se neće držati odgovornim za oštećenja nastala usljed procedura koje su izvodile neovlaštene osobe što takođe može prouzrokovati da garancija bude nevažeća. Prije ugradnje, pažljivo pročitajte uputstva.
- Nemojte koristiti uređaj ukoliko je u kvaru ili ako na njemu ima vidljivih oštećenja.

- Uvjerite se da su funkcijske tipke proizvoda isključene nakon svake upotrebe.

Električna sigurnost

- Ukoliko proizvod ima grešku, ne bi trebalo njim rukovati dok se greška ne popravi od strane zastupnika iz ovlaštenog servisa. Postoji rizik od elektro šoka!
- Proizvod spojite samo na uzemljeni izlaz/vod s naponom i zaštitu kao što je specificirano u odjeljku "Tehničke specifikacije". Neka uzemljenje izvrši kvalifikovani električar dok se proizvod koristi sa ili bez transformatora. Naša kompanija neće biti odgovorna za bilo kakve probleme nastale zbog toga što proizvod nije bio uzemljen u skladu sa lokalnim regulativama.
- Nikada ne perite proizvod poljevanjem ili posipanjem vode po njemu! Postoji rizik od elektro šoka!
- Proizvod mora biti iskopčan za vrijeme ugradnje, održavanja, čišćenja i popravke.
- Ako je napojni kabal za priključivanje proizvoda oštećen, isti se mora zamijeniti od strane proizvođača, njegovog zastupnika ili sličnih kvalifikovanih osoba da bi se izbjegli neželjeni rizici.

- Uređaj mora biti ugrađen tako da se može u potpunosti iskopčati sa mreže. Separacija mora biti obezbijedena bilo pomoću glavnog utikača, bilo pomoću sklopke ugrađene u fiksnu električnu instalaciju, u skladu sa konstrukcionim propisima.
- Sve radove na električnoj opremi i sistemima trebaju izvoditi samo ovlaštene i kvalificirane osobe.
- U slučaju bilo kakvog oštećenja, isključite uređaj i iskopčajte ga sa napajanja. Da biste ovo uradili, isključite osigurač u kući.
- Provjerite da je jačina osigurača kompatibilna sa vašim proizvodom.

Sigurnost proizvoda

- Uređaj i njegovi dostupni dijelovi postaju vrela za vrijeme upotrebe. Potrebno je voditi računa da bi se izbjeglo dodirivanje grijanih elemenata. Djecu mlađu od 8 godina treba držati dalje od uređaja ukoliko nisu pod stalnim nadzorom.
- Osobe čije su prosudbe ili koordinacija smanjene pod uticajem alkohola i/ili droga ne smiju koristiti uređaj.
- Budite oprezni kada koristite alkoholna pića u vašem posuđu. Alkohol isparava na visokim temperaturama i može izazvati

požar jer se zapali kada stupi u kontakt sa vrućim površinama.

- Nemojte stavljati nikakve zapaljive materijale u blizini proizvoda jer i bočne strane mogu postati vruće tokom upotrebe.
- Držite sve otvore za ventilaciju očišćenim od prepreka.
- Nemojte koristiti čistače na paru da čistite uređaj jer bi to moglo prouzrokovati strujni udar.
- Kuhanje bez nadzora na ploči za kuhanje sa masnoćom ili uljem može biti opasno i može izazvati požar. NIKADA ne pokušavajte gasiti vatru vodom, nego isključite uređaj i potom pokrijte plamen sa, npr. poklopcem ili dekom.
- Opasnost od požara: Nemojte ostavljati stvari na površinama za kuhanje.
- Ako je površina napuknuta, isključite uređaj kako biste izbjegli mogućnost strujnog udara.
- Uređaj nije namijenjen za rukovanje sredstvima nekog eksternog programatora ili posebnog sistema daljinskog upravljača.
- Pritisak isparavanja koji nastaje usljed vlažnosti na površini ploče za kuhanje ili na dnu posude može prouzrokovati pomjeranje posude. Stoga, vodite računa da je površina pećnice i dno posuda uvijek suho.
- Koristite samo štitnike ploče za kuhanje dizajnirane od strane proizvođača uređaja za kuhanje ili

one koji su naznačeni od strane proizvođača uređaja u uputstvima za upotrebu kao pogodne za štitnike ploče za kuhanje, ugrađene u uređaj. Korištenje neadekvatnih štitnika može prouzrokovati nezgode.

Za sigurnost od požara na proizvodu;

- Provjerite da li utikač odgovara utičnici kao i to da ne uzrokuje iskrenje.
- Ne upotrebljavajte oštećen ili sječen ili produžni kabal osim originalnog kabela.
- Budite sigurni da tečnost ili vlaga na utičnici ne dopiju u proizvod preko utikača.

Predviđena upotreba

- Ovaj proizvod je dizajniran za upotrebu u domaćinstvu. Komercijalna upotreba nije dopuštena.
- Ovaj uređaj je samo za kuhanje. On se ne smije koristiti u druge svrhe, na primjer grijanje prostorije.
- Proizvođač nije odgovoran za bilo kakve štete uzrokovane nepropisnim korištenjem ili greškama pri rukovanju.

Sigurnost za djecu

- Pristupačni dijelovi mogu postati vrući tokom upotrebe. Malu djecu treba držati dalje od uređaja.
- Ambalažni materijali mogu predstavljati opasnost za djecu.

Držite ambalažne materijale dalje od dohvata djece. Molimo odložite sve dijelove pakovanja i skladište sa ekološkim propisima.

- Električni proizvodi predstavljaju opasnost za djecu. Držite djecu dalje od proizvoda kada je on u funkciji i nemojte dozvoliti djeci da se igraju s tim proizvodom.
- Ne ostavljajte iznad uređaja bilo kakve predmete koje djeca mogu dosegnuti.

Odlaganje starog proizvoda

Usklađenost sa WEEE Direktivom i odlaganje otpadnog proizvoda:



Ovaj proizvod je u skladu sa EU WEEE Direktivom (2012/19/EU). Ovaj proizvod posjeduje klasifikacijski simbol za otpadnu električnu i elektroničku opremu (WEEE).

Ovaj proizvod je proizveden od visoko kvalitetnih dijelova koji se mogu ponovo upotrijebiti i koji su pogodni za recikliranje. Nemojte odlagati otpadni proizvod s običnim kućnim i drugim otpadima čiji je vijeka trajanja prošao. Odnosite taj otpad na odlagalište za reciklažu električne i elektroničke opreme. Molimo vas posavjetujte se sa lokalnim institucijama da saznate gdje se nalaze ova odlagališta.

Usklađenost sa RoHS Direktivom:

Proizvod koji ste kupili je u skladu sa EU RoHS Direktivom (2011/65/EU). On ne sadrži nikakve štetne i zabranjene materijale specificirane u ovoj Direktivi.

Odlaganje materijala za pakovanje

- Materijal za pakovanje predstavlja opasnost po djecu. Čuvajte materijal za pakovanje na sigurnom mjestu van dohvata djece. Materijali za pakovanje ovog proizvoda napravljeni su od reciklirajućeg materijala. Pravilno ih odložite i sortirajte ih u skladu sa uputstvima za reciklažu otpada. Nemojte ih odlagati zajedno sa običnim kućnim otpadom.

2 Opće informacije

Pregled

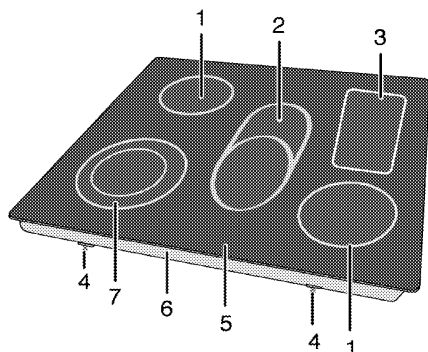

- | | | | |
|---|----------------------------------|---|------------------------------|
| 1 | Ploča za kuhanje sa jednim kolom | 5 | Ploča gorionika |
| 2 | Proširena ploča za kuhanje | 6 | Poklopac dna |
| 3 | Ploča za zagrijavanje | 7 | Ploča za kuhanje sa dva kola |
| 4 | Spojnica za sklapanje | | |

Tehničke specifikacije

Napon/frekvencija	220-240 V ~ 50 Hz
Ukupna potrošnja električne energije	6800 W
Osigurač	min. 32 A
Vrsta kabla/poprečni presjek	H05RR-F 5 x 1,5 mm ²
Vanjske dimenzije (visina/širina/dubina)	55 mm/770 mm/510 mm
Dimenzije za ugradnju (širina/dubina)	750 mm/490 mm
Gorionici	
Stražnji lijevi	Ploča za kuhanje sa jednim kolom
Dimenzije	160 mm
Snaga	1500 W
Srednji	Proširena ploča za kuhanje
Dimenzije	140/250 mm
Snaga	1100/2000 W
Stražnji desni	Ploča za zagrijavanje
Dimenzije	
Snaga	100 W
Prednji desni	Ploča za kuhanje sa jednim kolom
Dimenzije	140 mm
Snaga	1200 W
Prednji lijevi	Ploča za kuhanje sa dva kola
Dimenzije	210/120 mm
Snaga	2000/600 W



Tehničke specifikacije su podložne izmjenama bez prethodne obavijesti kako bi se poboljšao kvalitet uređaja.



Slike u ovom priručniku su shematske i moguće je da se ne podudaraju tačno s vašim uređajem.



Vrijednosti prikazane na naljepnicama uređaja ili u priloženoj dokumentaciji postignute su u laboratorijskim uvjetima u skladu sa relevantnim standardima. Ovisno o uvjetima okoline i rada uređaja, ove vrijednosti mogu varirati.

3 Instalacija

Proizvod mora biti ugrađen od strane ovlaštene osobe u skladu sa propisima koji su na snazi. U suprotnom, garancija će postati nevažeća. Proizvođač se neće držati odgovornim za oštećenja nastala usljed procedura koje su izvodile neovlaštene osobe i garancija može biti nevažeća.



Priprema lokacije i elektro instalacije za ovaj proizvod je u nadležnosti korisnika.



OPASNOST:

Prilikom instalacije, uređaj mora biti spojen u skladu sa svim lokalnim propisima o plinskim i/ili električnim instalacijama.



OPASNOST:

Prije instalacije, izvršiti vizuelno proveru da li na proizvodu ima bilo kakvih nedostataka. Ako da, nemojte vršiti instalaciju. Oštećeni proizvodi predstavljaju rizik za vašu sigurnost.

Prije instalacije

Ploča za kuhanje namijenjena je instaliranju u komercijalno dostupne radne površine. Između uređaja i kuhinjskih zidova i namještaja mora se ostaviti dovoljno prostora radi sigurnosti. Pogledati sliku (mjere u mm).

- Može se koristiti i kao samostojeći uređaj. Omogućite minimalnu razdaljinu od 750 mm iznad površine ploče za kuhanje.
- (*) Kada je potrebno ugraditi kuhinjsku napu iznad štednjaka, pogledajte priložena uputstva od proizvođača kuhinjske nape za pravilno određivanje visine ugradnje (min 650 mm).
- Skinite materijale korištene za pakovanje i transportne graničnike.
- Površine, sintetički laminati i ljepila moraju biti otporna na toplotu (minimalno 100 °C).
- Radna površina mora biti poravnata i učvršćena u horizontalnom položaju.
- Isijecite prorez za ploču za kuhanje na radnoj površini, prema dimenzijama za instaliranje.

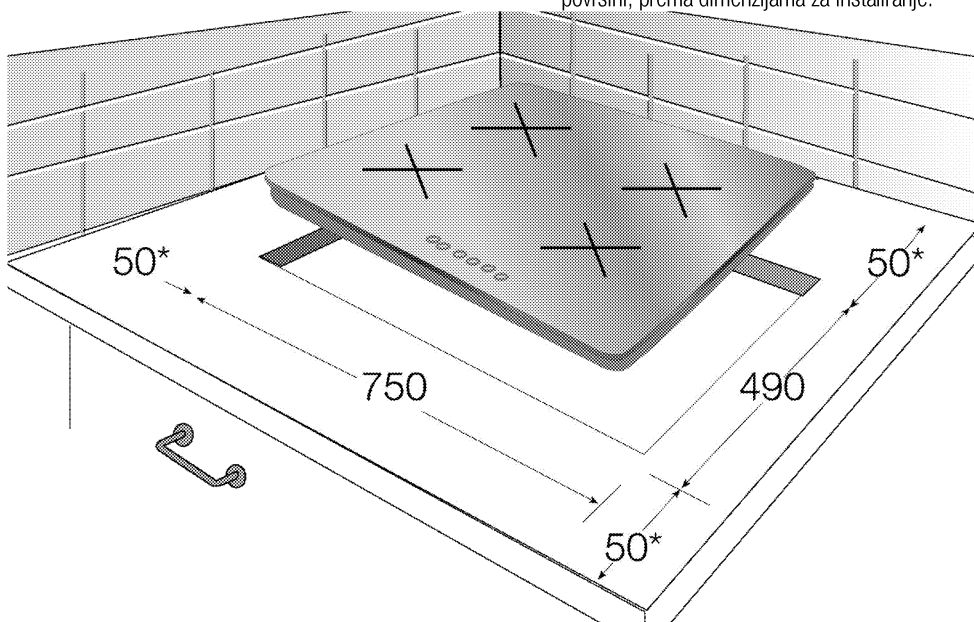

* min.

Instalacija i povezivanje

- Proizvod se isključivo može instalirati i priključiti u skladu sa statutarnim pravilima instalacije.



Nemojte postavljati ploču za kuhanje na mjestima sa oštrim ivicama ili uglovima. Postoji rizik od lomljenja za staklo keramičku površinu!

Električno spajanje

Spojite proizvod na uzemljenje zaštićeno osiguračem odgovarajuće snage kao što je navedeno u tabeli "Tehničkih specifikacija". Neka uzemljenje izvrši kvalifikovani električar dok se proizvod koristi sa ili bez transformatora. Naša kompanija neće snositi odgovornost za bilo kakva oštećenja nastala usljed upotrebe proizvoda bez prethodno postavljenog uzemljenja u skladu sa lokalnim propisima.



OPASNOST:

Uređaj mora biti spojen na napojnu mrežu samo od strane ovlaštene i kvalifikovane osobe. Period garancije za proizvod počinje samo nakon ispravno izvršene instalacije. Proizvođač se neće držati odgovornim za oštećenja nastala usljed procedura koje su izvodile neovlaštene osobe.



OPASNOST:

Kabal za napajanje se ne smije pritiskati, savijati ili gnječiti, niti doći u kontakt sa vrućim dijelovima na proizvodu.

Oštećeni kabal za napajanje se mora zamijeniti od strane kvalifikovanog električara. U suprotnom, postoji rizik od elektro šoka, kratkog spoja ili požara!

- Pri spajanju mora se pridržavati državnih propisa.
- Podaci napojnog voda moraju odgovarati podacima navedenim na etiketi o tipu proizvoda. Etiketa o tipu nalazi se na stražnjem dijelu kućišta proizvoda.
- Napojni kabal vašeg proizvoda se mora slagati sa vrijednostima iz tabele "Tehničke specifikacije".



OPASNOST:

Prije započinjanja bilo kakvog rada na električnim instalacijama, iskopčajte uređaj iz napajanja.
Postoji rizik od elektro šoka!

Spajanje napojnog kabla

1. Nije moguće prekinuti sve polove u izvoru napajanja, jedinica prekida s minimalno 3 mm kontaktnog zazora (osigurači, prekidači linijske sigurnosti, kontaktori) mora biti spojena i svi polovi ove jedinice prekida moraju biti u blizini (ne iznad) proizvoda u skladu sa IEE direktivama. Ne pokoravanje ovim uputstvima može prouzrokovati probleme u radu i učiniti nevažećom garanciju za proizvod.

Preporučuje se dodatna zaštita putem prekidača strujnog kola zaostale električne energije.

Ako je kabal isporučen uz ovaj proizvod:

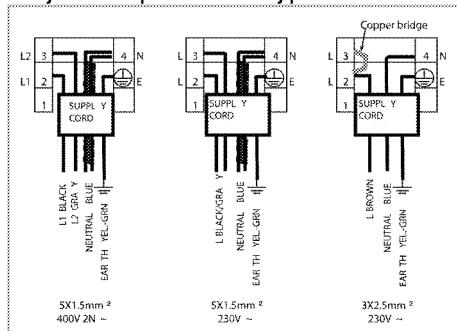

2. Za **jednofazno spajanje**, spojite žice kao što je označeno ispod:

- Smeđa/Crna žica = L (Faza)
- Plava/sed žica = N (Nula)
- Zeleni/žuti kabal = (E) (Uzemljenje)

Instalacija proizvoda

1. Okrećući ploču za kuhanje na drugu stranu, postavite je na ravnu površinu.
2. Hermetički zaptivač isporučen u pakovanju mora se nanijeti oko pregiba ploče za kuhanje sa donje strane kako je prikazano na slici, tokom instalacije ploče za kuhanje.

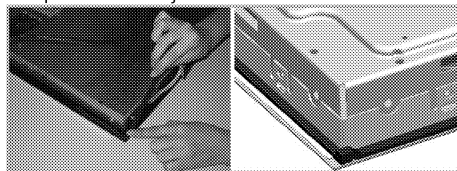

3. Postavite ploču za kuhanje na pult i poravnajte je.
4. Koristeći instalacione spojnice osigurajte ploču za kuhanje podešavanjem kroz rupe s donje strane.

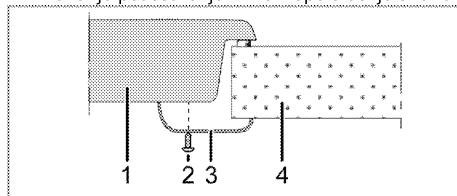

- 1 Ploča za kuhanje
- 2 Vijak
- 3 Instalaciona spojnica
- 4 Pult



Kada instalirate ploču za kuhanje na kabinet, mora se ugraditi polica da biste razdvojili kabinet od ploče za kuhanje kao što je prikazano na slici gore. Ovo se ne zahtijeva kada se instalira na ugradbenu pećnicu.

Na primjer, ako je moguće dotaketi dno proizvoda jer je instaliran na ladici, ova sekcija mora biti pokrivena drvenom pločom.

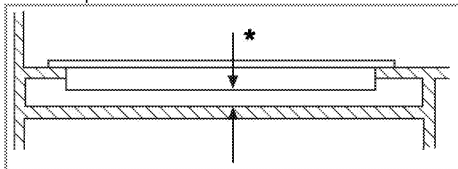

* min. 15 mm

Pogled odstraga (rupe za povezivanje)

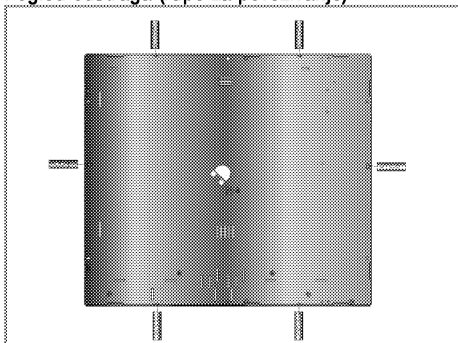

OPASNOST:

Spajanje na drugačije rupe nije dobro u pogledu sigurnosti jer može doći do oštećenja na plinskom ili električnom sistemu.



OPASNOST:

Ploča za kuhanje sadrži komponente koje rade na plin i struju. Iz tog razloga ploča za kuhanje bi trebala biti pričvršćena na pult samo kroz rupice za pričvršćivanje, koristeći samo osiguravajuće elemente i vijke koji su isporučeni i kao što je naznačeno u ovom priručniku. U suprotnom, to će predstavljati opasnost za bezbjednost po život i imovinu.

Završna provjera

1. Uključite napojni kabal i uključite osigurač proizvoda.
2. Provjerite funkcije.

Odlaganje starog proizvoda.

- Sačuvajte originalnu kutiju u koju je proizvod bio upakovan i transportujte proizvod u istoj. Slijedite uputstva na kutiji. Ukoliko nemate originalnu kutiju, upakujte proizvod u zaštitnu foliju sa zračnim mjehurićima ili debelu kartonsku ambalažu i čvrsto omotajte ljepljivom trakom.



Provjerite generalno izgled vašeg proizvoda radi bilo kakvih oštećenja koja su se mogla desiti tokom transporta.

4 Priprema

Savjeti za uštedu energije

Sljedeće informacije će vam pomoći da koristite vaš uređaj na ekološki način i da štedite energiju:

- Odmrznite zamrznuta jela prije kuhanja.
- Koristite šerpe/tave sa poklopcima za kuhanje. Ukoliko nema poklopca, potrošnja energije se može uvećati 4 puta.
- Odaberite gorionik koji je prikladan za veličinu dna posude koju ćete koristiti za kuhanje. Uvijek odaberite ispravno veličinu posude za spremanje vaših jela. Veće posude zahtijevaju više energije.
- Vodite računa o tome da koristite posude sa ravnim dnom kada kuhate na električnoj ploči za kuhanje.
Posude sa debelim dnom će omogućiti bolju provodljivost toplote. Možete postići uštedu energije i do 1/3.
- Posude za kuhanje moraju biti kompatibilne sa zonama kuhanja. Dno posude ne smije biti manje nego što je kolo na kojem će se kuhati.
- Održavajte zone kuhanja i dna posuda čistim. Prljavština će umanjiti provodljivost toplote između zona kuhanja i dna posude.
- Za duža kuhanja, isključite zonu kuhanja 5 ili 10 minuta prije isteka vremena kuhanja. Možete postići uštedu energije i do 20% koristeći preostalu toplotu.

Prva upotreba

Prvo čišćenje uređaja



Neki deterdženti i materijali za čišćenje mogu izazvati oštećenja na površini.

Nemojte koristiti agresivne deterdžente, praškove/kreme za čišćenje ili bilo kakve oštre predmete dok čistite.

1. Uklonite sve materijale korištene za pakovanje
2. Obrišite površine uređaja vlažnom krpom ili spužvom i posušite krpom.

Početno zagrijavanje



Dim i miris mogu se javiti tokom nekoliko sati prilikom inicijalnog puštanja u rad. To je sasvim normalno. Osigurajte da je prostorija dobro ventilirana da bi se uklonio dim i miris. Izbjegavajte direktno inhaliranje dima i mirisa koji se ispušta.

5 Kako koristiti ploču za kuhanje

Opšte informacije o kuhanju



Nikada nemojte puniti tavu uljem više od jedne trećine. Ne ostavljajte ploču za kuhanje bez nadzora kada se zagrijava ulje. Pregrijano ulje predstavlja rizik od požara. **Nikada nemojte pokušavati gasiti mogući požar vodom!** Kada je ulje zahvaćeno vatrom, pokrijte ga protivpožarnim ćebetom ili vlažnom krpom. Isključite ploču za kuhanje ako je bezbjedno da se to uradi i pozovite vatrogasnu službu.

- Prije prženja hrane, uvijek ju dobro posušite i nježno stavite u vrelo ulje. Osigurajte da se smrznuta hrana u potpunosti otopi prije prženja.
- Nemojte pokrivati posude koje koristite kada zagrijevate ulje.
- Postavite tave i duboke tave na način da njihove ručke ne budu iznad ringle kako biste spriječili grijanje ručki. Nemojte stavljati na ringle posude koje nisu balansirane i koje se lako naginju.
- Ne stavljajte prazne posude i duboke tave na zone kuhanja koje su uključene. Mogle bi se oštetiti.
- Ako uključite zone kuhanja da rade bez posude ili duboke tave na njima to može prouzrokovati oštećenja na proizvodu. Isključite zone kuhanja nakon završetka kuhanja.
- Obzirom da površine na proizvodu mogu biti vruće, ne stavljajte plastične i aluminijske posude na njih. Odmah očistite svaku otopinu od tih materijala sa površine. Takve posude se ne bi trebale koristiti niti za čuvanje hrane.
- Koristite tave ili drugo posuđe samo sa ravnim dnom.
- Stavite odgovarajuću količinu hrane u duboke tave ili drugo posuđe. Stoga nećete trebati činiti bilo kakva nepotrebna čišćenja jer ćete time spriječiti da jela kipe van. Ne stavljajte poklopce tava ili drugog posuđa na zone kuhanja. Stavite tave tako da su one centrirane na zoni kuhanja. Kada želite premjestiti posudu na drugu zonu kuhanja, podignite je i postavite na zonu kuhanja koju odaberete, nemojte je vući po površini.

Savjeti za staklokeramičke ploče za kuhanje

- Staklokeramička površina je otporna na toplotu i velike temperaturne razlike ne utiču na nju.
- Nemojte koristiti staklokeramičku površinu kao mjesto za skladištenje ili kao ploču za rezanje.
- Koristite samo tave i drugo posuđe sa mašinski obradenim dnom. Oštre ivice izazivaju ogrebotine na površini.
- Nemojte koristiti aluminijske posude i tave. Aluminij oštećuje staklokeramičku površinu.

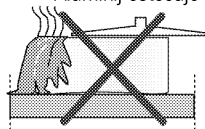

Prosipanje može oštetiti staklokeramičku površinu i prouzrokovati požar.

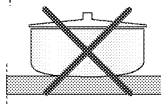

Nemojte koristiti posude sa izbočenim ili udubljenim dnom.

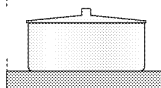

Koristite samo tave i drugo posuđe sa ravnim dnom. One osiguravaju lakši prenos toplote.

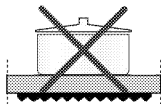

Ako je prečnik duboke tave premal, energija će se rasipati.

Upotreba ploče za kuhanje

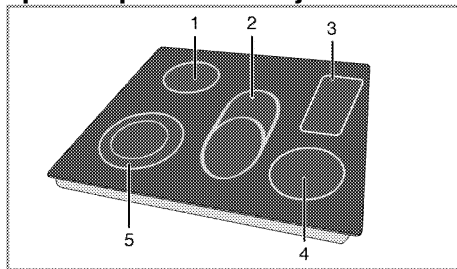

- 1 Ploča za kuhanje sa jednim kolom 16-18 cm
- 2 Proširena ploča za kuhanje 14-16/25-27 cm
- 3 Ploča za zagrijavanje
- 4 Ploča za kuhanje sa jednim kolom 14-16cm
- 5 Ploča za kuhanje sa dva kola 21-23/12-14 cm je popis predloženih prečnika posuda koje treba koristiti na odgovarajućim gorioncima.

Poklopac ovog proizvoda je spojen sa instalacijom za zatvaranje plina. Kada je poklopac zatvoren, dotok plina do gorionika je prekinut.



OPASNOST:

Ne dozvolite da bilo kakvi predmeti padnu na ploču za kuhanje. Čak i mali predmeti kao što je solnica mogu oštetiti ploču za kuhanje. Nemojte koristiti napuknutu ploču za kuhanje. Voda može prolaziti kroz te pukotine i prouzrokovati kratak spoj. U slučaju bilo kakve vrste oštećenja na površini (npr. vidljive pukotine), odmah isključite uređaj da biste minimizirali rizik od elektro šoka.



Brzogrjajuće staklokeramičke ploče za kuhanje emitiraju jako svjetlo kada su uključene. Nemojte zuriti u jarko svjetlo.

Upravljačka ploča

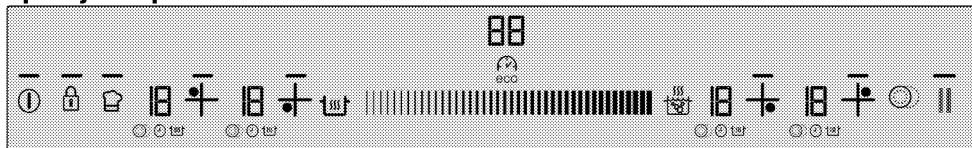

Specifikacije

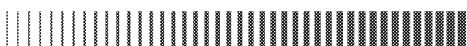

Područje prilagodavanja (za nivo temperature i vremensko podešavanje)

— Svjetlo koje označava da je odgovarajuća tipka u funkciji

ⓘ Tipka za Uklj./isklj.

🔒 Tipka za zaključavanje tipki

☀️ Tipka za odabir više segmentne zone kuhanja

🔄 Tipka za aktivaciju / deaktivaciju programatora

🔥 Tipka za brzo zagrijavanje / tipka za pojačavanje

🔥 Tipka za zadržavanje toplote
Aktivacija/deaktivacija zone podgrijavanja

⏸️ Tipka za zaustavljanje

🏠 Tipka za memoriju

Tipka za odabir široke površine zone kuhanja

⬆️ Tipka za odabir prednje lijeve zone kuhanja

⬅️ Tipka za odabir stražnje lijeve zone kuhanja

➡️ Tipka za odabir stražnje desne zone kuhanja

⬆️ Tipka za odabir prednje desne zone kuhanja



Grafika i slike su samo za informativne svrhe. Stvarni prikazi i funkcije se mogu razlikovati u skladu sa modelom vaše ploče za kuhanje.

Prikaz zone kuhanja

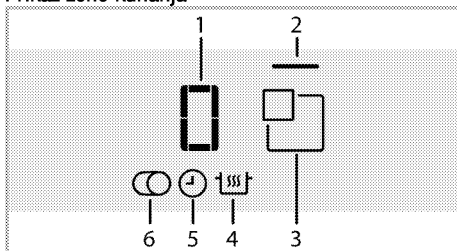

- 1 Indikator temperature (podešavanje temperature 0 ... 19)
 - 2 Svjetlo zone kuhanja
 - 3 Tipka za odabir zone kuhanja
 - 4 Simbol funkcije zadržavanja toplote (*)
 - 5 Simbol programatora
 - 6 Simbol više segmentne zone kuhanja (*)
- * Razlikuje se u skladu sa modelom.



Ovaj uređaj je kontrolisan pomoću upravljačke ploče osjetljive na dodir. Svaka operacija koju izvršite na vašoj upravljačkoj jedinici osjetljivoj na dodir biti će potvrđena zvučnim signalom.





Uvijek održavajte upravljačku ploču čistom i suhom. Vlažna i zaprljana površina može uzrokovati probleme sa funkcijama.

Uključivanje ploče za kuhanje

1. Dodirnite "ⓘ" tipku na upravljačkoj ploči.

Svjetlo na toj "ⓘ" tipki se uključuje. Ploča za kuhanje je sada spremna za upotrebu.

 Ako se nikakva operacija ne pokrene u roku 20 sekundi, ploča za kuhanje će se automatski vratiti u "Standby" (čekanje) mod.

 Kada se bilo koja tipka ("🔒" tipka) pritisne na duže vrijeme, proizvod se automatski gasi zbog sigurnosnih razloga.

Isključivanje ploče za kuhanje.

1. Dodirnite "ⓘ" tipku na upravljačkoj ploči.

Ploča za kuhanje će se isključiti i vratiti u "Standby" mod.

 "H" ili "h" i zatim "-" simboli koji se pojavljuju na prikazu zone kuhanja nakon što se ploča za kuhanje isključuje označavaju da je zona kuhanja još vruća. Nemojte dodirivati zone kuhanja.

Indikator preostale toplote

"H" i zatim "-" simboli koji se pojavljuju na prikazu zone kuhanja označavaju da je ploča za kuhanje još vruća i da može biti upotrijebljena za održavanje manje količine hrane toplom. Ovaj simbol će se uskoro pretvoriti u "h" i "-" simbol što će značiti manje vruće.

 Kada se napon isključuje, indikator preostale toplote neće svijetliti niti upozoravati korisnika na vruće zone kuhanja. Ako napon padne i ponovo se vrati prije nego se zone kuhanja ohlade, "-" se pojavljuje na odgovarajućem prikazu zone kuhanja. Ovaj simbol će nestati ako je odgovarajuća zona kuhanja u upotrebi.

Uključivanje zona kuhanja

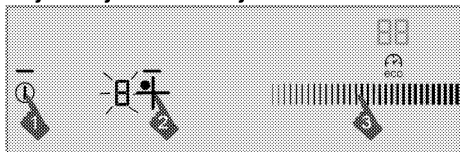

1. Dodirnite "ⓘ" tipku da uključite ploču za kuhanje.
2. Dodirnite tipku za odabir zone kuhanja koju želite uključiti.

"0" se pojavljuje na prikazu zone kuhanja i svjetlo odgovarajuće zone kuhanja svijetli.

 Ako se nikakva operacija ne pokrene u roku 20 sekundi, ploča za kuhanje će se automatski vratiti u "Standby" (čekanje) mod.

Podošavanje nivoa temperature

Dodirivanjem područja za prilagodavanje ili klizeći vašim prstom preko tog područja, prilagodite nivo temperature između "0" i "19".

Isključivanje zona kuhanja:

Zona kuhanja se može isključiti na 3 različita načina:

1. **Smanjivanjem nivoa temperature do "0"**
Možete isključiti zonu kuhanja tako što ćete smanjivati nivo temperature do "0".
2. **Koristeći opciju isključivanja preko programatora za željenu zonu kuhanja**
Kada je vrijeme isteklo, programator će isključiti dodijeljenu mu zonu kuhanja. "0" ili "00" će se pojaviti na svim prikazima. "🔌" simbol na prikazu ploče za kuhanje će nestati. Kada vrijeme istekne, oglasiti će se zvučni signal. Dodirnite bilo koju tipku na upravljačkoj ploči da utišate zvučni signal.
3. **Dodirom na simbol odgovarajuće zone kuhanja tokom 3 sekunde.**
Dodirnite simbol zone kuhanja koju želite da isključite na oko 3 sekunde.

Funkcija velike snage (pojačavač)

Za brzo zagrijavanje možete koristiti funkciju pojačavača. Međutim, ova funkcija se ne preporučuje za kuhanje duže vremena. Funkcija pojačavača možda neće biti dostupna na svim zonama kuhanja.

Odabir pojačavača direktno:

1. Dodirnite "ⓘ" tipku da uključite ploču za kuhanje.
 2. Odaberite željenu zonu kuhanja dodirom na tipke za odabir zone kuhanja.
 3. Dodirnite "🔌" tipku.
- Odabrana zona kuhanja će raditi na maksimalnoj jačini i 3 svjetla će treperiti na prikazu zone kuhanja naizmjenično. Kada se vrijeme pojačavača okonča, zona kuhanja se isključuje.

Odabir pojačavača kada je zona kuhanja aktivna:

1. Dodirnite "🔌" nakon što je zona kuhanja radila minimalno 20 sekundi na određenom nivou.

 Zona kuhanja bi trebala završiti s radom za minimalno 20 sekundi na odabranom nivou.

2. Odabrana zona kuhanja će raditi na maksimalnoj jačini i 3 svjetla će treperiti na prikazu zone kuhanja naizmjenično. Jednom kada ("Booster") period pojačavača istekne, zona kuhanja prelazi na podešeni nivo temperature i samo odabrana vrijednost temperature se prikazuje.

Isključivanje funkcije pojačavača prije vremena:

Dodirnite "13" da isključite pojačavač u bilo koje vrijeme kada vi to želite.

Brzo zagrijavanje

Brzo zagrijavanje je funkcija koja olakšava kuhanje. Ona se može koristiti za brzo zagrijavanje tokom kratkog vremenskog perioda. Sve zone kuhanja su opremljene sa funkcijom brzog zagrijavanja. Ovom funkcijom se može upravljati prethodnim podešavanjem nivoa temperature.



Funkcija brzog zagrijavanja se može podešiti u roku od 20 sekundi nakon što se uključi zona kuhanja i nakon što je nivo temperature podešen.

Odabir funkcije brzog zagrijavanja:

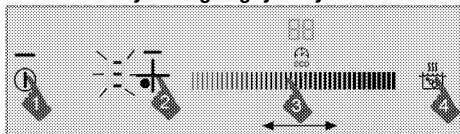

1. Dodirnite "1" tipku da uključite ploču za kuhanje.
2. Odaberite željenu zonu kuhanja dodirnom na tipke za odabir zone kuhanja.
3. Prilagodite željeni nivo temperature dodirnom na područje za prilagođavanje ili klizeći vašim prstom preko tog područja.
4. Dodirnite "13" tipku.
Zona kuhanja koju ste odabrali će raditi velikom jačinom tokom određenog vremenskog perioda (vidi sljedeću tabelu). 3 svjetla i vrijednost podešene temperature će se pojaviti na prikazu zone kuhanja naizmjenično.
5. Jednom kada period brzog zagrijavanja istekne, zona kuhanja prelazi na podešeni nivo temperature i samo odabrana vrijednost temperature se prikazuje.

Tabela: Vrijeme rada brzog zagrijavanja

Nivo temperature	Ograničeno vrijeme rada - sekunda
0	0
1	10
2	10
3	20
4	30
5	40
6	47
7	56
8	65

9	75
10	85
11	85
12	25
13	25
14	35
15	35
16	45
17	45
18	10
19	10

Isključivanje funkcije brzog zagrijavanja:

Dodirnite "13" tipku da isključite funkciju brzog zagrijavanja kad god vi to želite.

Uključivanje više-segmentne zone kuhanja

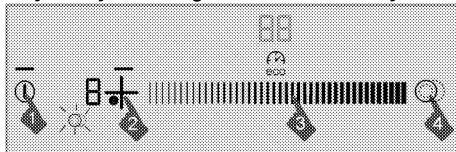

1. Dodirnite "1" tipku da uključite ploču za kuhanje.
2. Odaberite više-segmentnu zonu kuhanja dodirnom na tipke za odabir zone kuhanja.
3. Prilagodite željeni nivo temperature dodirnom na područje za prilagođavanje ili klizeći vašim prstom preko tog područja.
4. Dodirnite "19" tipku na upravljačkoj ploči da uključite više segmentnu opciju na zoni kuhanja.
"19" simbol se pojavljuje na prikazu odgovarajuće zone kuhanja.



Više segmentna opcija će biti aktivirana samo ako je nivo temperature između "1" i "19" podešen za glavni segment zone kuhanja.

Isključivanje više-segmentnih zona kuhanja

1. Dodirnite "19" tipku na upravljačkoj ploči da isključite više segmentnu opciju na zoni kuhanja.
"19" simbol na prikazu odgovarajuće zone kuhanja nestaje i više segmentna opcija na zoni kuhanja se isključuje. Glavni segment odgovarajuće zone kuhanja prelazi na rad na podešenoj temperaturi.

Opcija zaključavanja radi čišćenja

Zaključavanje radi čišćenja sprječava funkcionisanje svih tipki na upravljačkoj ploči na 20 sekundi kako bi se omogućilo korisniku da uradi kratko čišćenje dok je ploča za kuhanje u upotrebi.

Aktiviranje zaključavanja radi čišćenja

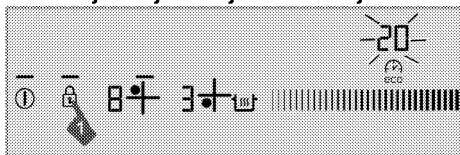

1. Kada je ploča za kuhanje uključena, pritisnite i držite "🔒" tipku dok se **jedan zvučni signal**ne čuje.

Svjetlo zaključavanja radi čišćenja će svijetliti i sat na ploči za kuhanje će početi odbrojavati od 20. Ni jedna od tipki na upravljačkoj ploči neće moći funkcionisati tokom ovog perioda osim "⌚" tipke.

Deaktiviranje zaključavanja radi čišćenja

Nije potrebno da pritisnete nijednu tipku da biste deaktivirali zaključavanje radi čišćenja. Ploča za kuhanje će odaslati zvučni signal nakon 20 sekundi, svjetlo zaključavanja tipki će se isključiti i zaključavanje radi čišćenja je automatski deaktivirano.

Brava za djecu

Kada je ploča za kuhanje u "Standby" (čekanje) modu, možete zaštititi ploču za kuhanje pomoću brave za djecu kako biste spriječili djecu da uključe zone kuhanja. Brava za djecu se može aktivirati i deaktivirati samo u "Standby" modu.

Aktivacija brave za djecu

1. Kada je ploča za kuhanje u "Standby" modu, pritisnite i držite "🔒" tipku dok se **dvaja zvučna signal**ne čuju.

Brava za djecu će biti aktivirana i svjetlo na "🔒" tipki će se isključiti.

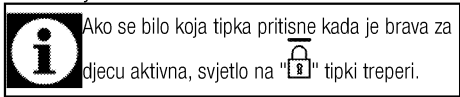

Ako se bilo koja tipka pritisne kada je brava za djecu aktivna, svjetlo na "🔒" tipki treperi.

Deaktivacija brave za djecu

1. Kada je brava za djecu aktivirana, pritisnite i držite "🔒" tipku dok se **jedan zvučni signal**ne čuje.

» Brava za djecu će biti deaktivirana i svjetlo na "🔒" tipki će se isključiti.

Zaključavanje tipki

Možete aktivirati zaključavanje tipki kako biste izbjegli promjenu funkcija greškom **kada ploča za kuhanje radi**.

Aktiviranje zaključavanja tipki

1. Dodirnite i držite "🔒" tipku duže vrijeme da zaključate upravljačku ploču.

Samo jedan zvučni signal će se čuti prvo. U tom slučaju, vaša ploča za kuhanje je prebačena na **zaključavanje radi čišćenja**. Zatim, nastavite držati pritisnutom tipku **bez dizanja vašeg prsta sve dok ne čujete dva uzastopna zvučna signala**.

Svjetlo na "🔒" tipki će treperiti i sve zone kuhanja će biti zaključane.



Možete aktivirati zaključavanje tipki **samo u režimu** rada. Kada je zaključavanje tipki aktivirano, samo "⌚" tipka će biti u funkciji. Kada dodirnete bilo koju drugu tipku, svjetlo na "🔒" tipki će treperiti da označi da je zaključavanje tipki aktivno. Ako isključite ploču za kuhanje kada su tipke zaključane, zaključavanje tipki mora biti deaktivirano da biste ponovo uključili ploču za kuhanje.

Deaktiviranje zaključavanja tipki

1. Držite "🔒" tipku pritisnutom tokom 2 sekunde. Operacija će biti potvrđena zvučnim signalom. Svjetlo na "🔒" tipki se isključuje i upravljačka ploča je otključana.

Funkcija ekonomičnog programatora

Ova funkcija vam olakšava kuhanje. Neće biti neophodno da nadzirete pećnicu tokom cijelog perioda kuhanja. Zona kuhanja će biti isključena automatski po isteku vremena koje ste vi odabrali. Dok kuhate s ovom funkcijom, vaša ploča za kuhanje će prilagoditi jačinu automatski kako se kuhanje približava kraju i omogućiti će uštedu energije tako što će koristiti preostalu toplinu.

Aktiviranje programatora

1. Dodirnite "⌚" tipku da uključite ploču za kuhanje.
2. Odaberite željenu zonu kuhanja dodiranjem na tipke za odabir zone kuhanja.
3. Prilagodite željeni nivo temperature dodiranjem na područje za prilagođavanje ili klizeći vašim prstom preko tog područja.
4. Dodirnite "eco" tipku da aktivirate programator. "00" se pojavljuje na ekranu programatora i "⌚" simbol počinje da treperi na prikazu zone kuhanja.
5. Prilagodite željeni vremenski period dodiranjem na područje za prilagođavanje ili klizeći vašim prstom preko tog područja.

Nakon treperjenja tokom određenog vremenskog perioda, "⌚" simbol neprestano svijetli. Svjetlo "⌚" simbola koje neprestano svijetli označava da je funkcija aktivirana.

	Programator se može podesiti samo za zone kuhanja koje su već u upotrebi.
	Ponovite gornje procedure za druge zone kuhanja za koje želite da podesite programator.
	Programator se ne može podesiti ukoliko zona kuhanja i vrijednost temperature za tu zonu kuhanja nisu odabrani.
	Kada je programator aktiviran, samo podešeno vrijeme za odabranu zonu kuhanja će se pojaviti na ekranu programatora.

Deaktiviranje programatora

Jednom kada je podešeno vrijeme isteklo, ploča za kuhanje će se automatski isključiti i odaslati zvučno upozorenje.

Pritisnite bilo koju tipku da utišate zvučno upozorenje.

Isključivanje programatora ranije

Ako ranije isključite programator, ploča za kuhanje će nastaviti s radom na podešenoj temperaturi sve dok se ne isključi.

Možete isključiti programator na dva različita načina:

1-Isključivanje programatora smanjivanjem njegove vrijednosti do "00" :

1. Odaberite zonu kuhanja koju želite da isključite.
2. Dodirnite "eco" tipku da odaberete programator odgovarajuće zone kuhanja.
3. Smanjite vrijednost dok se "00" ne pojavi na ekranu programatora dodirom na područje prilagođavanja ili klizeći vašim prstom preko tog područja.

"eco" simbol treperi na prikazu zone kuhanja tokom određenog vremenskog perioda i zatim se isključuje trajno i programator je otkazan.

2-Isključivanje programatora pritiskanjem tipke programatora tokom 3 sekunde:

1. Odaberite zonu kuhanja koju želite da isključite.
2. Dodirnite "eco" tipku da odaberete programator odgovarajuće zone kuhanja.
3. Dodirnite "eco" tipku na oko 3 sekunde.

"eco" simbol treperi na prikazu zone kuhanja tokom određenog vremenskog perioda i zatim se isključuje trajno i programator je otkazan.

Funkcija zadržavanja toplote (ako je ima)

Možete koristiti ovu funkciju da biste održali vaše jelo toplim nakon što se proces kuhanja završi. Funkcija zadržavanja toplote se može koristiti na dva različita načina: Sa i bez podešavanja programatora.

Aktiviranje funkcije zadržavanja toplote bez podešavanja programatora

1. Odaberite zonu kuhanja koja je bila podešena na određenu temperaturu i koju želite koristiti za zadržavanje toplote.
2. Dodirnite "u" tipku da aktivirate funkciju zadržavanja toplote za odgovarajuću zonu kuhanja.

 Zona kuhanja će početi raditi na niskoj temperaturi.
"u" i "u" simboli se pojavljuju na prikazu zone kuhanja.

Aktiviranje funkcije zadržavanja toplote sa podešavanjem programatora

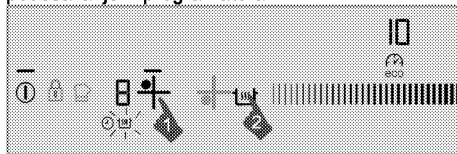

1. Odaberite željenu zonu kuhanja za koju su temperatura i programator bili podešeni, a na kojoj planirate da koristite funkciju zadržavanja toplote.
2. Dodirnite "u" tipku da aktivirate funkciju zadržavanja toplote za odgovarajuću zonu kuhanja. "u" simbol se pojavljuje na prikazu zone kuhanja. Zona kuhanja će nastaviti raditi na podešenoj temperaturi tokom podešenog vremenskog perioda. Kada vrijeme istekne, ona se prebacuje na funkciju zadržavanja toplote i počinje raditi na niskoj temperaturi. "u" simbol se pojavljuje na prikazu zone kuhanja.

Isključivanje funkcije zadržavanja toplote

1. Ako je programator aktiviran, odaberite zonu kuhanja za koju je aktivirana funkcija zadržavanja toplote.

Dodirnite "u" tipku da isključite funkciju zadržavanja toplote.

Zona kuhanja će nastaviti raditi sa prethodno podešenim vremenom i temperaturom.

2. Ako je programator deaktiviran, odaberite zonu kuhanja za koju je aktivirana funkcija zadržavanja toplote. Odaberite željenu temperaturu dodirom na područje prilagođavanja ili kizanjem vašeg prsta preko tog područja kako biste deaktivirali funkciju zadržavanja toplote.

Zona kuhanja će preći na rad na novoj temperaturi koju ste podesili.

 Možete otkazati funkciju zadržavanja toplote dodirom na "i" tipku i isključivanjem ploče za kuhanje u potpunosti.

Stop funkcija

Koristeći ovu funkciju, možete zaustaviti sve funkcije koje rade na ploči za kuhanje (**osim programatora**) tokom određenog vremenskog perioda.

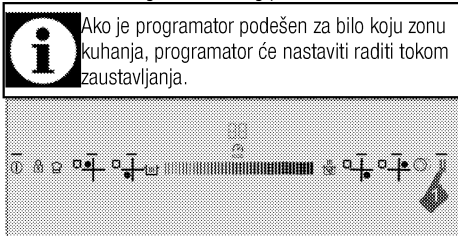

1. Dodirnite "⏏" tipku kada vaša ploča za kuhanje radi.
- Sve aktivne zone kuhanja će stati.
2. Dodirnite "⏏" tipku opet da ponovo pokrenete sve zaustavljene zone kuhanja s prethodnim podešavanjima.

Funkcija memorije

Vaša ploča za kuhanje može pohraniti određenu temperaturu kuhanja i vrijeme u memoriji. Zahvaljujući ovoj funkciji, možete pohraniti temperaturu kuhanja i vrijeme za jela u kojima ste uživali.

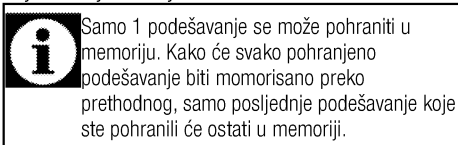

1. Dodirnite "⌚" tipku da uključite ploču za kuhanje.
2. Odaberite željenu zonu kuhanja dodiranjem na tipke za odabir zone kuhanja.
3. Prilagodite željeni nivo temperature dodiranjem na područje za prilagođavanje ili klizeći vašim prstom preko tog područja.
4. Podesite željeno vrijeme također.
5. Nakon podešavanja temperature i vremena, dodirnite "👨‍🍳" simbol dok ne čujete **dva zvučna upozorenja**.

"👨‍🍳" simbol će svijetliti i podešena temperatura i vrijeme su pohranjeni u memoriji.

Korištenje podešavanja u memoriji

1. Odaberite željenu zonu kuhanja dodiranjem na tipke za odabir zone kuhanja.
2. Kada je vrijednost temperature "0", dodirnite "👨‍🍳" tipku dok ne čujete **jedan zvuk upozorenja**.

Odabrana zona kuhanja će biti podešena na temperaturu i vrijeme u memoriji i početi s radom pod ovim podešavanjima.

Funkcija zone zagrijavanja (ako je ima)

Funkcija zone zagrijavanja pomaže da se hrana održi toplom tako što ćete odabrati dodatni nivo temperature između 0 i 1. Dodirnite "🔥" tipku da aktivirate zonu zagrijavanja.

Zatim, "🔥" LED lampica treperi. Dodirnite "🔥" tipku ponovo da deaktivirate zonu zagrijavanja.

Ograničeno vrijeme rada

Ploča za kuhanje je opremljena sa ograničenim vremenom rada. Kada jedna ili više zona kuhanja ostanu uključene, zona kuhanja će automatski biti deaktivirana nakon određenog vremenskog perioda (vidi Tabela - 1). Ako je programator dodijeljen zoni kuhanja, ekran programatora će se također kasnije isključiti.

Ograničeno vrijeme rada zavisi od odabranog nivoa temperature. Maksimalno vrijeme rada se primjenjuje na ovom nivou temperature.

Zona kuhanja može biti ponovo pokrenuta od strane korisnika nakon automatskog isključivanja kao što je gore opisano.

Tabela - 1: Ograničeno vrijeme rada

Nivo temperature	Ograničeno vrijeme rada - hodina
0	0
1	6
2	6
3	5
4	5
5	4
6	4
7	3
8	3
9	2,5
10	2,5
11	2
12	2
13	1,5
14	1,5
15	1
16	1
17	0,5
18	0,5
19	0,5
Funkcija velike snage (pojačavač)	10 minuta

Zaštita od pregrijavanja

Vaša ploča za kuhanje je opremljena sa senzorima koji osiguravaju zaštitu od pregrijavanja. Sljedeće se može opaziti u slučaju pregrijavanja:

- Aktivna zona kuhanja može biti isključena.
- Odabrani nivo može opasti. Međutim, ovaj uslov se ne može vidjeti na indikatoru.

Kodovi grešaka / poruke upozorenja i izvori grešaka

Tabela-2:

Zroak greške	Indikator	Prikaz
Dvije ili više tipki je pritisnuto ili je prolivena neka tekućina po tipkama.	"E" simbol treperi	Prikaz zone kuhanja
Ploča za kuhanje je pregrijana	"H" simbol treperi	Prikaz zone kuhanja
Nije odgovarajuća posuda postavljena na zonu.	"L" simbol svijetli	Prikaz zone kuhanja
Greška u hardveru kod komandi osjetljivih na dodir	"Fx***" simbol svijetli	Displej programatora
Greška indukcijskog hardvera.	"Ex***" simbol svijetli	Prikaz zone kuhanja
Greška osjetljivosti tipke osjetljive na dodir	"F2" simbol svijetli	Displej programatora
Komunikacijska greška kod komandi osjetljivih na dodir.	"F3" simbol svijetli	Displej programatora
Greška indukcijskog hardvera.	"Ex***" simbol treperi	Prikaz zone kuhanja
x**: "1,2,...,9"		



Za daljnje informacije u vezi poruka o greškama koje se mogu pojaviti na kontrolnoj ploči osjetljivoj na dodir pogledajte tabelu-2. Ako se poruke "Fx" i "Ex" prikazuju konstantno, pozovite zastupnika ovlaštenog servisa.



Ako je površina upravljačke ploče osjetljive na dodir izložena intenzivnoj pari, čitav kontrolni sistem se može deaktivirati i odaslati "E" signal greške. Čuju se zvučni signali.



Održavajte površinu upravljačke ploče osjetljive na dodir čistom. Nepravilan rad može biti opažen.

6 Održavanje i njega

Opšte informacije

Životni vijek proizvoda će biti produžen, a učestali problemi će se smanjiti ukoliko se proizvod čisti u redovnim intervalima.



OPASNOST:

Isključite uređaj s glavnog napajanja prije započinjanja aktivnosti oko održavanja i čišćenja.

Postoji rizik od elektro šoka!



OPASNOST:

Sačekajte da se uređaj ohladi prije čišćenja.

Vruće površine mogu izazvati opekotine!

- Očistite temeljito proizvod nakon svake upotrebe. Na taj način će biti moguće lakše uklanjanje ostataka kuhanja, te oni neće gorjeti prilikom narednog korištenja uređaja.
- Za čišćenje uređaja nisu potrebna posebna sredstva za čišćenje. Koristite toplu vodu s tečnošću za pranje, mekanu krpu ili spužvu da očistite proizvod i zatim ga prebrišite suhom krpom.
- Uvijek osigurajte da bilo kakav višak tečnosti bude temeljito obrisano nakon čišćenja i sve što je proljevano da se odmah posuši brisanjem.
- Nemojte koristiti sredstva za čišćenje koja sadrže kiseline ili hlorid da biste čistili površine od nehrđajućeg materijala ili od inoksa niti za čišćenje ručke. Koristite mekanu krpu sa tečnim deterdžentom (ne abrazivnim) da prebrišete te dijelove, obratite pažnju da brišete u jednom smjeru.



Neki deterdženti i materijali za čišćenje mogu izazvati oštećenja na površini.

Nemojte koristiti agresivne deterdžente, praškove/kreme za čišćenje ili bilo kakve oštre predmete dok čistite.



Nemojte koristiti čistače na paru da čistite uređaj jer bi to moglo prouzrokovati strujni udar.

Čišćenje ploče za kuhanje.

Staklo keramičke površine

Obrišite staklo keramičku površinu koristeći komad krpe navlažene u hladnoj vodi tako da ne ostane nikakvih tragova sredstava za čišćenje na toj površini. Posušite mekanom i suhom krpom. Ostaci mogu prouzrokovati oštećenja na staklo keramičkoj površini kada se ploča koristi prilikom slijedećeg kuhanja.

Osušeni ostaci na staklo keramičkoj površini ne bi se smjeli ni pod kojim okolnostima grebati oštricama, čeličnom vunom ili sličnim alatima.

Uklonite zaprljanja od kalcija (žute mrlje) pomoću male količine odstranjivača kamenca kao što su ocat ili limunov sok. Također možete koristiti odgovarajuće komercijalno dostupne proizvode.

Ako je površina jako zaprljana, nanosite sredstvo za čišćenje na spužvu i sačekajte da se dobro upije. Zatim očistite površinu ploče za kuhanje vlažnom krpom.



Hrana na bazi šećera kao što su jake kreme i sirupi mora se odmah očistiti, bez čekanja da se površina ohladi. U suprotnom, staklo keramičke površine mogu biti trajno oštećene.

Blago blijeđenje boje se može pojaviti na premazima ili drugim površinama tokom vremena. To neće imati uticaja na rad ovog proizvoda.

Blijeđenje boje i mrlje na staklo keramičkoj površini je normalna pojava, nije greška.

7 Rješavanje problema

Kapljice vode se pojavljuju tokom kuhanja.

- Para koja se javlja tokom kuhanja se može kondenzovati i formirati kapljice vode kada dotakne hladne površine na proizvodu. >>> *Nije riječ o kvaru.*

Proizvod odašilje metalne zvukove dok se zagrijava i hladi.

- Kada se metalni dijelovi zagrijavaju, mogu se širiti i praviti zvukove. >>> *Nije riječ o kvaru.*

Proizvod ne radi.

- Osigurač napajanja je pokvaren ili je pregorio. >>> *Provjerite osigurače u kutiji s osiguračima. Ako je potrebno, zamijenite ih ili vratite u početni položaj.*
- Proizvod nije uključen u (uzemljen) utičnicu. >>> *Provjerite utikač na kablu.*
- Ako ekran ne svijetli kada ponovo uključite ploču za kuhanje. >>> *Isključite uređaj na automatskom prekidaču. Sačekajte 20 sekundi i zatim ponovo uključite.*

Ventilator za hlađenje nastavlja da radi iako je ploča za kuhanje isključena.

- Nije riječ o kvaru. Ventilator za hlađenje će nastaviti da radi sve dok se elektronika u ploči za kuhanje ne ohladi do odgovarajuće temperature.



Ukoliko ne možete ukloniti problem čak iako ste implementirali uputstva iz ovog odjeljka, posavjetujte se sa ovlaštenim serviserom ili trgovcem kod kojeg ste kupili vaš proizvod. Nikada ne pokušavajte sami popravljati neispravan proizvod.

Плоча за вградување

Упатство за корисникот

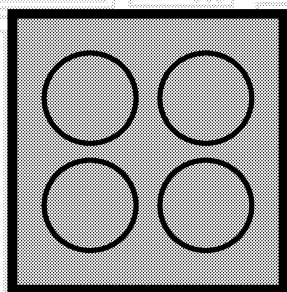

MK

beko

Прочитајте го ова упатство прво!

Почитуван потрошувачу,

Ви благодариме што избравте производ на . Се надеваме дека производот ќе ви служи најдобро за намената за која е произведен со висок квалитет и со врвна технологија. Затоа, внимателно прочитајте ги целото упатство за корисникот и сите други придружни документи пред да го користите производот и зачувајте го за идни осврти. Ако го давате производот на некој друг, дајте му го и упатството за употреба.

Следете ги сите предупредувања и информации во ова упатство за корисникот.

Запомнете дека ова упатство може да е исто и за неколку други модели. Разликите меѓу моделите ќе бидат посочени во упатството.

Објаснување на симболите

Следните симболи се употребени во ова упатство за употреба:

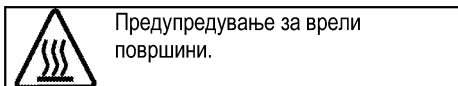
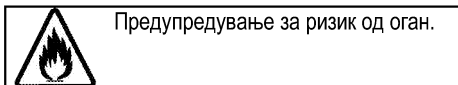
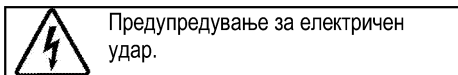
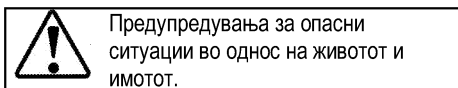
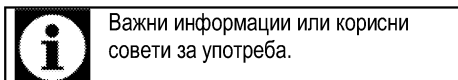

Arçelik A.Ş.
Karaağaç caddesi No:2-6
34445 Sütlüce/İstanbul/TURKEY
Made in TURKEY

СОДРЖИНА

1	Важни упатства и предупредувања за безбедноста и за животната средина	4	4	Подготовка	13
	Општа безбедност	4		Совети за штедење енергија.....	13
	Електрична безбедност.....	4		Првична употреба	13
	Безбедност на производот.....	5		Прво чистење на производот	13
	Наменета употреба.....	6		Воведно загревање	13
	Безбедност за децата	6	5	Како Се Користи Плочата	14
	Фрлање на стариот производ	7		Општи информации за готвењето.....	14
	Фрлање на материјалот за пакување	7		Употреба на плочите	14
				Контролен панел	15
2	Општи информации	8	6	Одржување и грижа	23
	Преглед	8		Општи информации.....	23
	Технички спецификации.....	9		Чистење на плочата	23
3	Инсталација	10	7	Решавање проблеми	24
	Пред поставување	10			
	Поставување и поврзување	11			
	Фрлање на стариот производ	12			

1 Важни упатства и предупредувања за безбедноста и за животната средина

Ова поглавје содржи безбедносни упатства што ќе ви помогнат да се заштитите од ризик за лична повреда или оштетување на имотот. Непочитувањето на овие упатства ја поништува гаранцијата.

Општа безбедност

- Овој уред може да го користат деца што имаат барем 8 години и лица со намалена физичка, чувствителна или ментална способност или со недостаток на искуство или познавања само ако не се под надзор или ако им се дадат упатства за употреба на апаратот за да може да го користат на безбеден начин и само ако ги разбрале сите опасности.

Децата не смее да си играат со апаратот. Чистењето и одржувањето не смеат да го прават деца без надзор.

- Поставувањето и поправката мора да ги изведе овластен сервисер. Производителот нема да се смета за одговорен за оштетувања што се појавиле заради постапки што ги извеле неовластени лица и истото може да ја поништи гаранцијата. Внимателно

прочитајте го упатството пред поставување.

- Не вклучувајте го производот ако е расипан или има видливо оштетување.
- Проверете дали регулаторите за функциите на производот се исклучени по секоја употреба.

Електрична безбедност

- Ако производот има дефект, не треба да се вклучува освен ако не бил поправен во Овластен сервис. Постои ризик од струен удар!
- Поврзете го производот само за штекер/линија со заземјување со напон и заштита како што е наведено во „Технички спецификации“. Инсталацијата за заземјувањето треба да ја направи квалификуван електричар ако го користите производот со или без трансформатор. Нашата компанија нема да биде одговорна за какви било проблеми што ќе се случат заради тоа што производот не бил заземјен во согласност со локалните регулативи.
- Никогаш не мијте го производот со истурање или

прскање вода по него! Постои ризик од струен удар!

- Производот мора да се исклучи од струја за време на поставување, одржување, чистење или поправка.
- Ако кабелот за напојување на производот е оштетен, мора да биде заменет од страна на производителот, овластениот сервисер или слично квалификувано лице за да се избегне опасност од секаков вид.
- Производот мора да се постави на начин којшто ќе овозможи комплетно исклучување со струја. Разделникот мора да постави кај главниот приклучок или како прекинувач вграден во фиксната електрична инсталација во согласност со регулативите за градба.
- Секоја работа на електричната опрема и на системите смее да ја изведува само овластено и квалификувано лице.
- Во случај на оштетување, исклучете ја рерната и исклучете ја од довод на ел. напојување. За да го направите ова, исклучете ги осигурувачите дома.

- Проверете дали номиналната вредност на осигурувачот е компатибилна со производот.

Безбедност на производот

- Уредот и достапните делови стануваат врели во текот на употребата. Треба да внимавате децата да не ги допираат врелите елементи. Децата помали од 8 години треба да се држат настрана освен ако не сте под надзор.
- Не користете го производот кога резонирањето или координацијата се попречени од употреба на алкохол и/или лекарства.
- Внимавајте кога користите алкохолни пијалаци во јадењата. Алкохолот испарува на високи температури и може да предизвика оган бидејќи ќе се запали кога ќе дојде во контакт со врели површини.
- Проверете дали има запаливи материјали близу до производот бидејќи страните стануваат врели при употреба.
- Оставете ги сите отвори за вентилација слободни и без препреки.
- Не користете чистачи на пареа за да го исчистите апаратот бидејќи тие може да предизвикаат електричен удар.

- Готвење на плотна со маст или масло и без надзор може да биде опасно и да предизвика пожар. НИКОГАШ не обидувајте се да го изгаснете огнот со вода, туку исклучете го апаратот и потоа покријте го пламенот, на пр. со капак или противпожарно ќебе.
- Опасност од пожар: Не ставајте предмети на површините за готвење.
- Ако површината е напукната, исклучете го апаратот за да ја избегнете можноста од електричен удар.
- Уредот не е наменет да се контролира со надворешен тајмер или со засебен систем за далечинска контрола.
- Притисокот на пареата што се појавува заради влагата на површината на плотната или на дното на тенџерето може да предизвикаат движење на тенџерето. Затоа, проверете дали површината на рерната и дното на тенџерињата се секогаш суви.
- Користете само заштити за плочата што ги дизајнирал или ги препорачува производителот на шпоретот во упатството за употреба како соодветна заштита.

Употребата на несоодветна

заштита може да доведе до несреќи.

За да обезбедите апаратот да не предизвика пожар:

- Проверете дали приклучокот соодветствува со штекерот и не предизвикува искрење,
- Не користете оштетен, пресечен или продолжен кабел. Користете го само оригиналниот кабел,
- Проверете дали има течност или влага во штекерот каде што е приклучен производот,

Наменета употреба

- Овој производ е наменет за домашна употреба. Не е дозволена комерцијална употреба.
- Овој апарат е наменет само за готвење. Не смее да се користи за други намени, на Пример за загревање на просторија.
- Производителот нема да биде одговорен за каква било штета што ќе биде предизвикана од неправилна употреба или ракување.

Безбедност за децата

- Достапните делови стануваат врели во текот на употребата. Децата треба да се држат настрана.

- Материјалите за пакување се опасни за децата. Држете ги материјалите за пакување настрана од децата. Фрлете ги сите делови на пакувањето во согласност со стандардите за животна средина.
- Електричните производите се опасни за децата. Држете ги децата подалеку од производот кога тој работи и не дозволувајте им да си играат со него.
- Не ставајте никакви предмети врз апаратот што може да ги дофатат децата.

Фрлање на стариот производ

Усогласување со Директивата за фрлање на електронска и електрична опрема и за одлагање на отпадот:



Овој отпад е усогласен со Директивата на ЕУ за фрлање на електронска и електрична опрема (2012/19/EU). Овој производ го носи симболот за класификација на отпадот од електрична и електронска опрема (WEEE).

Овој производ е произведен со многу квалитетни делови и материјали коишто може да се користат одново и се соодветни за рециклирање. Не фрлајте го производот со нормалниот домашен отпад и со друг отпад кога веќе нема да го користите. Однесете го во собирен центар за рециклирање на електрична и електронска опрема. Консултирајте се со овластените тела во општината за да дознаете каде има собирни центри.

Усогласување со Директивата за ограничување на опасните материји:

Производот што го купивте е усогласен со отпад е усогласен со Директивата за ограничување на опасните материји (2011/65/EU). Не содржи штетни и забранети материјали коишто се наведени во Директивата.

Фрлање на материјалот за пакување

- Материјалот од пакувањето е опасен за децата. Чувајте го на безбедно место и подалеку од дофат на деца. Пакувањето на производот е произведен од рециклирачки материјал. Фрлете го правилно и сортирајте го во согласност со упатствата за рециклирање отпад. Не фрлајте го со домашниот отпад.

2 Општи информации

Преглед

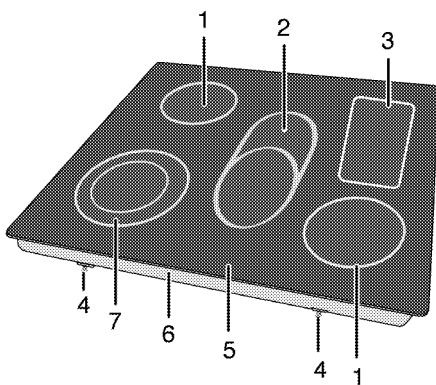

- | | | | |
|---|--------------------------------|---|--------------------------------|
| 1 | Плотна за готвење со еден круг | 5 | Плотна со горилник |
| 2 | Проширена плотна за готвење | 6 | Капак за основата |
| 3 | Плотна за загревање | 7 | Рингла за готвење со два круга |
| 4 | Стегач за составување | | |

Технички спецификации

Напон / фреквенција	220-240 V ~ 50 Hz
Вкупна потрошувачка на ел. енергија	6800 W
Осигурувач	мин. 32 A
Вид кабел / секција	H05RR-F 5 x 1,5 мм. ²
Надворешни димензии (височина / широчина / длабочина)	55 мм./770 мм./510 мм.
Димензии за инсталација (широчина / длабочина)	750 мм./490 мм.
Горилници	
Позади лево	Плотна за готвење со еден круг
Димензија	160 мм.
Напојување	1500 W
Средина	Проширена плотна за готвење
Димензија	140/250 мм.
Напојување	1100/2000 W
Позади десно	Плотна за загревање
Димензија	
Напојување	100 W
Напред десно	Плотна за готвење со еден круг
Димензија	140 мм.
Напојување	1200 W
Напред лево	Рингла за готвење со два круга
Димензија	210/120 мм.
Напојување	2000/600 W



Техничките спецификации може да се менуваат без претходно известување со цел да се подобри квалитетот на производот.



Сликите во ова упатство се шематски и можеби нема да соодветствуваат со вашиот производ.



Вредностите што се дадени на табличките на производите или во придружната документација се добиени во лабораториски услови во согласност со соодветните стандарди. Овие вредности може да варираат во зависност од работните и средишните услови за производот.

3 Инсталација

Производот мора да го инсталира квалификувано лице во согласност во регулативите за ел.

Производителот нема да се смета за одговорен за оштетувања што се појавиле заради постапки што ги извеле неовластени лица.



Производот мора да го постави квалификувано лице во согласност со важечките регулативи. Во спротивно, гаранцијата ќе се поништи. Подготовката на локацијата и електричната инсталација за производот е одговорност на потрошувачот.



ОПАСНОСТ:
Производот мора да се постави во согласност со локалните закони за плин и напојување со ел. енергија.



ОПАСНОСТ:
Пред поставување, проверете го производот визуелно за да видите дали има оштетувања. Ако има, не поставувајте го.
Оштетените производи предизвикуваат безбедносен ризик.

Пред поставување

Плочата е дизајнирана за поставување на комерцијална работна површина. Безбедносно растојание мора да се остави меѓу апаратот и ѕидовите и елементите во кујната. Погледнете ја сликата (вредности во мм.).

- Може да се користи и самостојно поставен. Оставете минимално растојание од 750 мм над површината на плочата.
- (*) Ако се поставува аспиратор над шпоретот, погледнете ги упатствата на производителот за аспираторот во однос на висината за поставување (минимум 650 мм).
- Тргнете ги материјалот за пакување и транспортните брави.
- Површините, синтетичките ламинати и плочките мора да бидат отпорни на топлина (минимум 100 °C).
- Работната површина мора да биде порамнета и фиксирана хоризонтално.
- Отворете отвор за плочата во работната површина според димензиите за поставување.

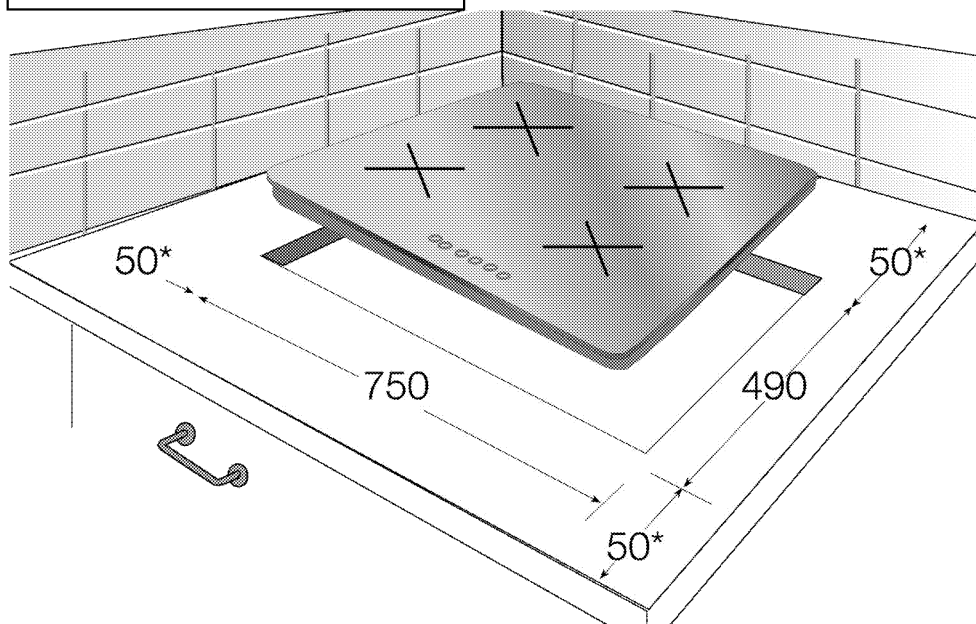

* МИН.

Поставување и поврзување

- Производот смее да се постави и поврзе само во согласност со статутарните правила за поставување.



Не инсталирајте ја плоча на места со остри рабови или агли.
Постои ризик од кршење на стаклената керамичка површина!

Електрично поврзување

Поврзете го производот за заземјен штекер / довод на струја којшто е обезбеден со осигурувач со соодветен капацитет како што е посочено во табелата „Технички спецификации“.

Инсталацијата за заземјувањето треба да ја направи квалификуван електричар ако го користите производот со или без трансформатор. Нашата компанија нема да биде одговорна за какви било оштетувања што ќе се случат заради употреба на производот без инсталација со заземјување во согласност со локалните регулативи.



ОПАСНОСТ:

Производот мора да се поврзе со систем за дистрибуција на струја само од страна на овластено квалификувано лице.
Гарантниот производ на производот започнува по правилно вклучување.
Производителот нема да се смета за одговорен за оштетувања што се појавило заради постапки што ги извеле неовластени лица.



ОПАСНОСТ:

Кабелот за напојување не смее да се прикештува, превиткува или притиснува или да се допира со врелите делови на апаратот.
Оштетениот кабел за напојување мора да се замени од страна на квалификуван електричар. Инаку, постои ризик од електричен удар, краток спој или пожар со непрофесионални поправки!

- Поврзувањето мора да биде усогласено со државните регулативи.
- Податоците за довод на ел. енергија мора да соодветствуваат со податоците што се дадени на плочката со номинални вредности на апаратот. Плочката со номинални вредности е позади, на куќиштето на производот.

- Кабелот за напојување за производот мора да е усогласен со вредностите во табелата „Технички спецификации“.



ОПАСНОСТ:

Пред започнување на каква било работа со електричната инсталација, исклучете го апаратот од довод на ел. енергија.
Постои ризик од струен удар!

Поврзување на кабелот за напојување

- Ако не е можно да се исклучат сите полови во кабелот, мора да се поврзе уред за исклучување со најмалку од 3 мм. зазор меѓу контактите (осигурувачи, безбедносни прекинувачи, контакти) и сите полови во овој уред за исклучување мора да во опсегот на (не повеќе) овој уред во согласност со регулативите на Европската унија.
Непочитувањето на ова упатство може да предизвика проблеми во работата и да ја поништи гаранцијата за производот.

Се препорачува дополнителна заштита од преостаната струја во прекинувачот на колото.

Ако се доставува кабел со производот:

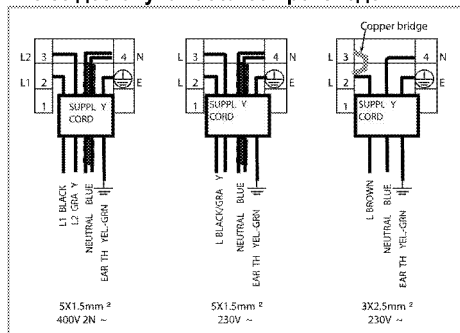

- За монофазно поврзување**, поврзете ги жиците како што е посочено подолу:
 - Кафена/Црна жица - L (фаза)
 - Сина/црна жица = N (нулта)
 - Зелено/жолта жица = (E) \equiv (заземјување)

Инсталација на производот

- Ставете ја плочата на рамна површина превртувајќи ја.
- Дихтунгот за прицврстување што е доставен во пакувањето мора да се стави по должината на долната површина околу плочата како што е прикажано на сликата во текот на поставувањето на плочата.

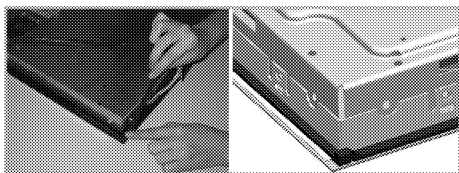

3. Поставете ја плочата врз работната површина и порамнете ја.
4. Со помош на стегалките за поставување обезбедете ја плочата со поставување низ отворите на долното куќиште.

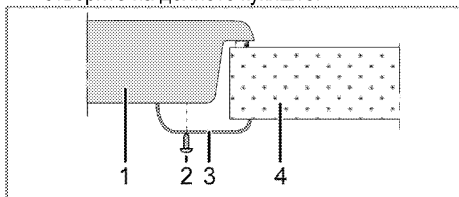

- 1 Плоча
- 2 Шраф
- 3 Стегалка за поставување
- 4 Работна плоча



Кога поставувате плоча врз елемент, мора да се постави рамка со цела да се оддели елементот од плочата како што е посочено на сликата погоре. Ова не е потребно кога се поставува врз вградена рерна.

На пример, ако е можно да се допре долната страна на производот откако ќе се инсталира врз елементот, овој дел мора да се покрие со дрвена плоча.

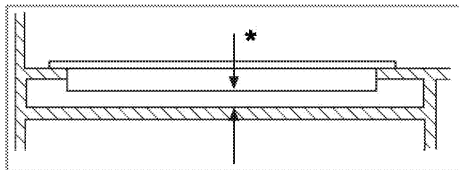

* мин. 15 мм.

Заден изглед (отвори за поврзување)

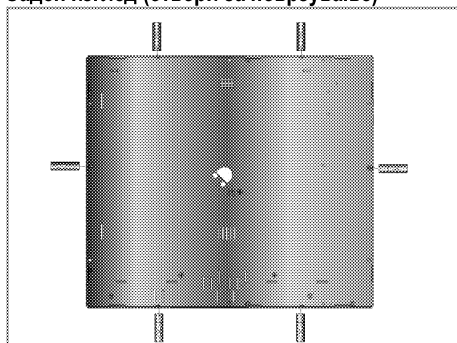

ОПАСНОСТ:

Поврзување за различни отвори не е добра работа во услови на безбедност, бидејќи со тоа може да се оштетат плинскиот и електричниот систем.



ОПАСНОСТ:

Плочата има компоненти што работат на плин или струја. Затоа, плочата треба да се фиксира само на работна површина преку дупките за фиксирање, користејќи ги само доставените елементи и шrafoви за обезбедување и како што е посочено во упатството. Во спротивно, ќе претставува опасност по животот и имотот.

Конечна проверка

1. Приклучете го кабелот за напојување и вклучете го осигурувачот за производот.
2. Проверете ги функциите.

Фрлање на стариот производ

- Чувајте го оригиналното пакување и транспортирајте го производот во него. Следете ги упатствата на пакувањето. Ако немате оригинално пакување, спакувајте го производот во меуреста пластична опаковка или тврд картон и залепете го со селотејп цврсто.



Проверете го општиот изглед на производот за да видите дали има оштетувања што настанале при транспортот.

4 Подготовка

Совети за штедење енергија

Следните совети ќе ви помогнат да го користите производот на еколошки начин и да штедите енергија:

- Одрмрзнете ги замрзнатите јадења пред да ги готвите.
- Користете тенџериња / тави со капаци за готвење. Ако нема капак, потрошувачката на енергија се зголемува за 4 пати.
- Изберете го горилникот што е соодветен за долната страна на тенџерето што го користите. Секогаш избирајте ја точната големина на тенџерињата за јадењата. Поголемите тенџериња бараат повеќе енергија.
- Избирајте тенџериња со рамни дна кога готвите на електрична плотна. Тенџериња со дебело дно обезбедуваат подобра искористеност на топлината. Може да постигнете енергетска заштеда до 1/3.
- Садовите и тенџерињата мора да се компатибилни со зоните за готвење. Дното на садовите или тенџерињата не смее да биде помало од плотната.
- Одржувајте ги зоните за готвење и дното на тенџерињата чисти. Нечистотијата ја зголемува потрошувачката на топлина меѓу зоната за готвење и дното на тенџерето.
- За долго готвење, исклучете ја зоната за готвење 5 или 10 минути пред истекување на времето за готвење. Може да постигнете енергетска заштеда до 20% со користење на преостанатата топлина.

Првична употреба

Прво чистење на производот



Површината може да се оштети со детергенти и средства за чистење. Не користете агресивни средства за чистење, прашок за чистење / течности или остри предмети при чистењето.

1. Извадете го целиот материјал за пакување.
2. Избришете ги површините на производот со влажна крпа или сунѓер и исушете ги со крпа.

Воведно загревање



Може да се појават чад и миризба во текот на неколку часа при првата работа. Ова е сосема нормално. Обезбедете добра вентилација на просторијата за да излезат чадот и миризбата. Избегнете директно вдишување на чадот и миризбата што се испушта.

5 Како Се Користи Плочата

Општи информации за готвењето



Никогаш не полнете го садот за готвење со масло повеќе од една третина. Не оставајте ја плочата без надзор кога загревате масло. Прегреаното масло претставува ризик од оган. **Никогаш не обидувајте се да изгаснете можниот оган со вода!** Ако маслото се запали, покријте го со противпожарно ќебе или влажна крпа. Исклучете ја плочата ако е безбедно и повикајте противпожарна служба.

- Пред да пржите храна, секогаш исушете ја добро и внимателно ставете ја во врелото масло. Обезбедете комплетно растопување на замрзнатата храна пред пржењето.
- Не покривајте го садот што го користите за загревање масло.
- Поставете ги тавите и тенџерињата така што рачките нема да ја прекриваат плочата за да се спречи нивно загревање. Не ставајте нерамни и садови што се клатат врз плочата.
- Не ставајте празни тави и тенџериња на вклучени зони за готвење. Може да се оштетат.
- Вклучување зона за готвење без сад или тава врз неа ќе предизвика оштетување на производот. Исклучете ги зоните за готвење откако ќе завршите со готвење.
- Не ставајте пластични и алуминиумски садови врз површината бидејќи истата може да стане врела. Веднаш исчистете ги сите стопени материјали врз површината. Таквите садови не смее да се користат ниту за чување храна.
- Користете само садови и тави со рамна површина.
- Ставете соодветна количина храна во тавите и тенџерињата. Така, нема да има потреба од непотребно чистење ако спречите излевање на сатовите. Не ставајте капаци на тавите или тенџерињата на зоните за готвење. Ставете ги тавите во центарот на зоната за готвење. Ако сакате да поместите тава на друга зона за готвење, подигнете ја и

ставете ја врз саканата зона за готвење наместо да ја влечете.

Совети за стакло-керамички плочи

- Стакло-керамичката површина е отпорна на топлина и не е повлијаена од големи температурни разлики.
- Не користете ја стакло-керамичката површина како место за складирање ниту како плоча за сечење.
- Користете само тави и тенџериња со машински обработени дна. Острите рабови може да предизвикаат гребаници на површината.
- Не користете алуминиумски садови и тави. Алуминиумот ја оштетува стакло-керамичка плоча.

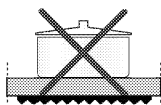
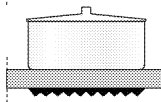
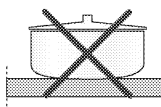
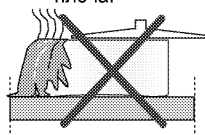

Истекувањата може да ја оштетат стакло-керамичката плоча и да предизвикаат пожар. Не користете садови со испакнати или вдлабнати дна.

Користете само тави и тенџериња со рамни дна. Тие обезбедуваат полесно распределување на топлината. Залудно ќе се троши енергија ако дијаметарот на тавата е многу мал.

Употреба на плочите

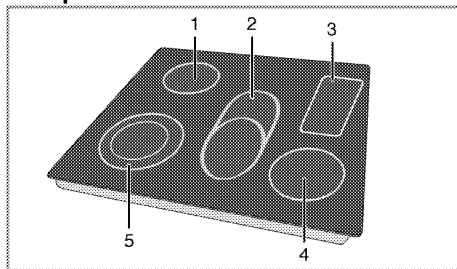

- 1 Плотна за готвење со еден круг 16-18 цм.
- 2 Проширена плотна за готвење 14-16/25-27 цм.
- 3 Плотна за загревање

- 4 Плотна за готвење со еден круг 14-16цм.
- 5 Рингла за готвење со два круга 21-23/12-14 цм. е список со препорачани дијаметри на садови за готвење што треба да се користат со соодветни горилници.

Капакот на производот е поврзан за инсталацијата за исклучување на апаратот. Кога капакот е затворен, доводот на гас до горилникот е прекинат.

ОПАСНОСТ:
Не дозволувајте да паѓаат предмети врз плочата. Дури и мали предмети, како што е соларникот, може да ја оштетат плочата. Не употребувајте напукнати плочи. Водата може да навлезе во пукнатините и да предизвика краток спој. Во случај на какво било оштетување на површината (на пр. видливи пукнатини), исклучете го производот веднаш за да се намали ризикот од електричен удар.

Стакло-керамичките плочи што брзо се загреваат, емитуваат јасна светлина кога се вклучени. Не гледајте во светлината.

Контролен панел

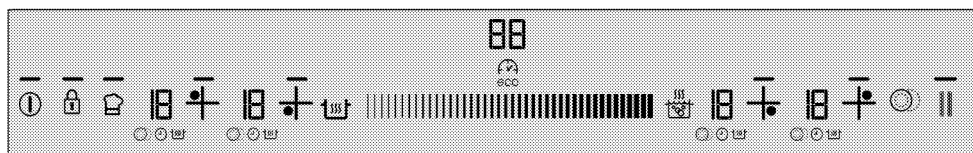

Спецификации



Област за прилагодување (за ниво на температура и поставување на времето)

— Светилка што посочува дека е активно соодветно копче

Копче за ВКЛУЧУВАЊЕ / ИСКЛУЧУВАЊЕ

Копче за заклучување

Копче за избор на зона за готвење со повеќе сегменти

Копче за активирање / деактивирање на тајмерот

Копче за брзо греење / копче за поттикнување

Копче за одржување топлина
Овозможување / оневозможување зона за топлење

- Копче за прекинување
- Копче за меморија
- Копче за избор на зона на готвење напред лево
- Копче за избор на зона на готвење назад лево
- Копче за избор на зона на готвење назад десно
- Копче за избор на зона на готвење напред десно

Сликите и цифрите се само за информативни цели. Вистинските прикази и функциите може да варираат во однос на моделот на плочата.

Приказ за зоната за готвење

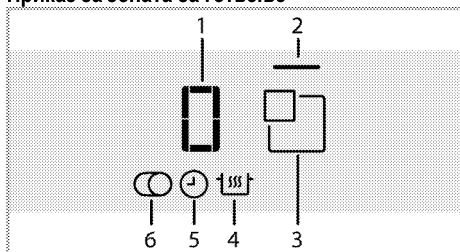

- 1 Индикатор за температура (поставка за температура од 0 ... 19)
 - 2 Светилка за зона за готвење
 - 3 Копче за избор на зона на готвење
 - 4 Символ за функцијата за одржување на топлината (*)
 - 5 Символ за тајмер
 - 6 Символ за зона за готвење со повеќе сегменти (*)
- * Варира во однос на моделот.

i Овој уред се контролира со контролен панел на допир. Секоја операција што ќе ја направите на контролниот панел на допир ќе се потврди со звучен сигнал.

i Секогаш одржувајте го панелот на контролата чист и сув. Влажноста и извалканата површина може да предизвикаат проблеми кај функциите.

Вклучување на плочата

1. Допрете го копчето "1" на контролниот панел.

Светилката за копчето "1" се вклучува. Плочата е подготвена за употреба.

i Ако не се спроведе дејство во рок од 20 секунди, плочата автоматски ќе се врати во режимот за мирување.

i Кога ќе се притисне кое било копче (копче "B") подолго време, производот автоматски се исклучува од безбедносни причини.

Исклучување на плочата

1. Допрете го копчето "1" на контролниот панел.

Плочата ќе се исклучи и ќе се врати во режим за мирување.

i Символите „Н“ или „h“, а потоа „-“ што се појавуваат на приказот за зоната за готвење откако ќе се исклучи плочата посочуваат дека зоната за готвење е уште топла. Не допирајте ги зоните за готвење.

Индикатор за преостаната топлина

Символите „Н“ и потоа „-“ што ќе се појават на приказот за зоната за готвење посочуваат дека плочата е уште врела и не смее да се користи за одржување на топлината на мала количина храна. Овој симбол наскоро ќе се претвори во „h“, а симболот „-“ значи помалку врелина.

i Кога ќе се исклучи струјата, индикаторот за преостаната топлина нема да засвети и нема да го предупреди корисникот за врелите зони за готвење. Ако снема струја и се врати пред да се излади зоната за готвење, „-“ се појавува на соодветниот приказ за зоната за готвење. Овој симбол ќе исчезне ако се вклучи соодветната зона за готвење.

Вклучување на зоните за готвење

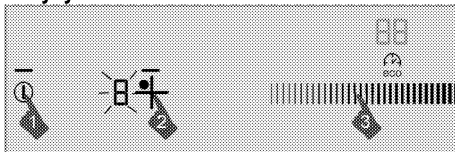

1. Допрете го копчето "1" за да ја вклучите плочата.
2. Допрете го копчето за избор на зона за готвење што сакате да ја вклучите.

Се прикажува "0" на приказот за зоната за готвење и светилката за соодветната зона за готвење засветува.

i Ако не се спроведе дејство во рок од 20 секунди, плочата автоматски ќе се врати во режимот за мирување.

Поставување на нивото на температурата

Со допирање на областа за прилагодување или со лизгање на прстот преку областа, прилагодете го нивото на температура меѓу „0“ и „19“.

Исклучување на зоните за готвење:

Зоната за готвење може да се исклучи на 3 различни начини:

1. **Со спуштање на нивото на температурата на „0“**
Може да исклучите зона за готвење со спуштање на нивото на температурата на „0“.

2. **Исклучување преку опцијата за тајмер за саканата зона за готвење**

Кога ќе истече времето, тајмерот ќе ја исклучи зоната за готвење на којашто е доделен. „0“ и „00“ ќе се појават на сите прикази. Ќе исчезне симболот "⌚" на приказот за плочата.

Кога ќе истече времето, ќе се слушне звучен сигнал. Допрете кое било копче на контролниот панел за да го исклучите звучниот сигнал.

3. **Допирање на симболот за соодветната зона за готвење 3 секунди.**

Допрете го симболот за зоната за готвење што сакате да ја исклучите 3 секунди.

Функција за голема моќност (поттикнувач)

Може да ја користите функцијата со поттикнувачот за брзо загревање. Сепак, оваа функција не се препорачува за долготрајно готвење. Функцијата со поттикнувачот не е достапна за сите зони за готвење.

Директно избирање на функцијата со поттикнувачот:

1. Допрете го копчето "ⓘ" за да ја вклучите плочата.
2. Изберете ја саканата зона за готвење со допирање на копчињата за избор на зона за готвење.
3. Допрете го копчето "⏏".

Избраната зона за готвење ќе работи на максимална моќност и 3 светилки ќе светкаат на приказот за зоната за готвење соодветно. Кога ќе заврши времето за поттикнувачот, зоната за готвење се исклучува.

Избор на функцијата со поттикнување кога е активна зоната за готвење:

1. Допрете "⏏" откако зоната за готвење била вклучена најмалку 20 секунди на одредено ниво.



Зоната за готвење ќе ја комплетира работата по најмалку 20 секунди на избраното ниво.

2. Избраната зона за готвење ќе работи на максимална моќност и 3 светилки ќе светкаат на приказот за зоната за готвење соодветно. Штом ќе заврши периодот за функцијата Booster, зоната за готвење се префрлува на нивото на поставената температура и се прикажува само вредноста на избраната температура.

Предвремено исклучување на функцијата со поттикнувачот:

Допрете "⏏" за да ја исклучите функцијата со поттикнувачот кога сакате.

Брзо греење

Брзо греење е функција што го олеснува готвењето. Може да се користи за брзо загревање во кус временски период. Сите зони за готвење се опремени со функцијата за брзо греење. Оваа функција може да се вклучи ако однапред го поставите нивото на температурата.



Функцијата за брзо греење може да се постави во рок од 20 секунди по вклучување на зоната за готвење и прилагодување на нивото на температурата.

Избор на функцијата за брзо греење:

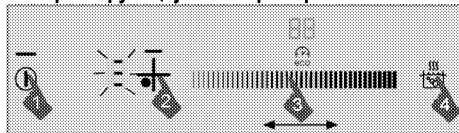

1. Допрете го копчето "ⓘ" за да ја вклучите плочата.
2. Изберете ја саканата зона за готвење со допирање на копчињата за избор на зона за готвење.
3. Допрете го саканото ниво на температура со допирање на областа за прилагодување или со лизгање на прстот преку областа.
4. Допрете го копчето "⏏".
Зоната за готвење што ја избравте ќе работи со голема моќност одреден период (погледнете ја следната табела). 3 светилки и вредноста за поставената температура ќе се појават на приказот за зоната за готвење соодветно.
5. Штом ќе заврши периодот за функцијата за брзо греење, зоната за готвење се префрлува на нивото на поставената температура и се прикажува само вредноста на избраната температура.

Табела: Времиња за работа на функцијата за брзо греење

Ниво на температура	Временско ограничување за работа - секунди
0	0
1	10
2	10
3	20
4	30
5	40
6	47
7	56
8	65
9	75
10	85
11	85
12	25
13	25
14	35
15	35
16	45
17	45
18	10
19	10

Исклучување на функцијата за брзо греење:

Допрете на копчето "☀" за да ја исклучите функцијата за брзо греење кога сакате.

Вклучување на зоните за готвење со повеќе сегменти

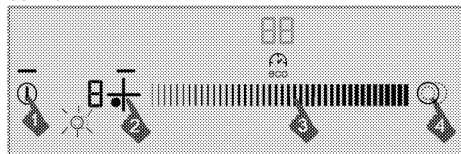

1. Допрете го копчето "ⓘ" за да ја вклучите плочата.
2. Изберете ја саканата зона за готвење со повеќе сегменти со допирање на копчињата за избор на зона за готвење.
3. Допрете го саканото ниво на температура со допирање на областа за прилагодување или со лизгање на прстот преку областа.
4. Допрете го копчето "☀" на контролниот панел и вклучете го повеќекратниот сегмент на зоната за готвење.

Симболот "☀" ќе се појави на приказот за соодветната зона за готвење.

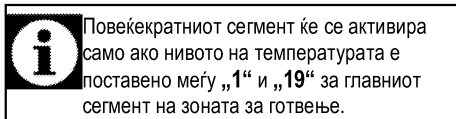

Повеќекратниот сегмент ќе се активира само ако нивото на температурата е поставено меѓу „1“ и „19“ за главниот сегмент на зоната за готвење.

Исклучување на зоните за готвење со повеќе сегменти

1. Допрете го копчето "☀" на контролниот панел и исклучете го повеќекратниот сегмент на зоната за готвење.

Симболот "☀" на приказот за соодветната зона ќе исчезне и ќе се исклучи повеќенаменскиот сегмент на зоната за готвење. Главниот сегмент на соодветната зона за готвење преминува во работа при поставената температура.

Заклучување за чистење

Заклучувањето за чистење спречува вклучување на сите копчиња на контролниот панел 20 секунди за да може корисникот да исчисти набрзина додека се користи плочата.

Активирање на заклучувањето за чистење

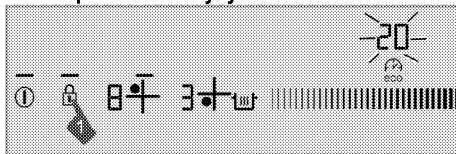

1. Кога плочата е во режим на вклученост, притиснете и држете го копчето "🔒" додека не се слушне **единичен звучен сигнал**. Светилката за заклучувањето за чистење ќе засвети и приказот за часовник на плочата ќе започне да одбројува од 20. Ниедно од копчињата на контролниот панел нема да биде функционално за време на овој период освен копчето "ⓘ".

Деактивирање на заклучувањето за чистење

Нема потреба да притиснете ниедно копче за деактивирање на заклучувањето за чистење. Плочата ќе испушти звучен сигнал по 20 секунди, ќе се исклучи светилката за заклучени копчиња и заклучувањето за чистење ќе се деактивира автоматски.

Заштита за деца

Кога плочата е во режим на мирување, може да ја заштитите плочата со заштита за деца за да спречите вклучување на зоните за готвење. Заштитата за деца може да се активира и деактивира само во режимот на мирување.

Активирање на заштитата за деца:

1. Кога плочата е во режим на мирување, притиснете и држете го копчето "i" додека не се слушне **единичен звучен сигнал**. Заштитата за деца ќе се активира и светилката за копчето "i" ќе се исклучи.



Ако се притисне кое било копче додека е активна заштитата за деца, светилката за копчето "i" трепка.

Деактивирање на заштитата за деца:

1. Кога е активирана заштитата за деца, притиснете и држете го копчето "i" додека не се слушне **единичен звучен сигнал**.
- » Заштитата за деца ќе се деактивира и светилката за копчето "i" ќе се исклучи.

Заклучување на копчињата

Може да вклучите заштита за копчињата за да избегнете менување на функциите по грешка **додека работи плочата**.

Активирање на заштитата за копчињата

1. Допрете и држете го копчето "i" долго време за да се заклучи контролниот панел. Прво ќе се слушне само еден звучен сигнал. Во овој случај, плочата се префрлува во **Заклучување за чистење**. **Потоа, продолжете со допирање без да го подигнете прстот додека не слушнете два последователни звучни сигнали**.

Светилката на копчето "i" ќе трепка и сите зони за готвење ќе бидат заклучени.



Може да ја активирате заштитата за копчињата само **во режимот за работа**. Кога е активирана заштитата за копчињата, само копчето "i" ќе биде функционално. Кога ќе допрете кое било

копче, светилката за копчето "i" ќе трепка за да се посочи дека е активна заштитата за копчињата.

Ако ја исклучите плочата кога се заклучени копчињата, заклучувањето на копчињата мора да се деактивира следниот пат кога ќе ја вклучите плочата.

Деактивирање на заштитата за копчињата

1. Држете го копчето "i" притиснато 2 секунди.

Операцијата ќе се потврди со звучен сигнал.

Светилката на копчето "i" ќе се исклучи и контролниот панел ќе се отклучи.

Функција за економичен тајмер

Оваа функција го олеснува готвењето. Не е потребно да се надгледува рерната за време на целиот период на готвење. Зоната за готвење ќе се исклучи автоматски по истекот на избраното време.

Кога готвите со оваа функција, плочата ќе ја адаптира моќноста автоматски кон крајот на готвењето и ќе овозможи заштеда на струја користејќи ја преостанатата топлина.

Активирање на тајмерот

1. Допрете го копчето "i" за да ја вклучите плочата.
2. Изберете ја саканата зона за готвење со допирање на копчињата за избор на зона за готвење.
3. Допрете го саканото ниво на температура со допирање на областа за прилагодување или со лизгање на прстот преку областа.
4. Допрете го копчето "i" за да го активирате тајмерот.

„00“ се појавува на приказот за тајмерот и симболот "i" започнува да трепка на приказот за зоната за готвење.

5. Прилагодете го саканиот временски период со допирање на областа за прилагодување или со лизгање на прстот преку областа.

По извесно трепкање, симболот "i" засветува постојано. Континуирано светење на симболот "i" посочува дека функцијата е активирана.



Тајмерот може да се постави само за зони за готвење што веќе се користат.



Повторете ги горепосочените постапки за другите зони за готвење за кои сакате да поставите тајмер.



Тајмерот не може да се прилагодува ако не се избрани зоната за готвење и вредноста на температурата.



Кога ќе се активира тајмерот, ќе се прикажува само времето поставено за избраната зона за готвење на приказот за тајмерот.

Деактивирање на тајмерот

Штом поставеното време ќе истече, плочата автоматски ќе се исклучи и ќе се слушне звучно предупредување.

Притиснете го кое било копче за да го исклучите звучното предупредување.

Исклучување на тајмерите порано

Ако го исклучите тајмерот порано, плочата ќе продолжи со работа за поставеното време додека не се исклучи.

Може да го исклучите тајмерот на два различни начина:

1- Исклучување на тајмерот со спуштање на вредноста до „00“ :

1. Изберете ја зоната за готвење што сакате да ја исклучите.
2. Допрете го копчето "eco" за да го изберете тајмерот за соодветната зона за готвење.
3. Намалувајте ја вредноста додека не се прикаже „00“ на приказот за тајмерот со допир на областа за прикажување или со лизгање на прстот преку областа.

Симболот "⌚" трепка на приказот за зоната за готвење одреден период и потоа се исклучува трајно, а тајмерот се откажува.

2- Исклучување на тајмерот со притиснување на копчето за тајмер 3 секунди:

1. Изберете ја зоната за готвење што сакате да ја исклучите.
2. Допрете го копчето "eco" за да го изберете тајмерот за соодветната зона за готвење.
3. Допрете го копчето "eco" 3 секунди.

Симболот "⌚" трепка на приказот за зоната за готвење одреден период и потоа се исклучува трајно, а тајмерот се откажува.

Функција за одржување топлина (ако има)

Може да ја користите оваа функција за одржување на топлината на јадењата откако ќе заврши готвењето. Функцијата за одржување на топлината може да се користи на два начина: со и без поставување на тајмерот.

Активирање на функцијата за одржување топлина без поставување на тајмерот

1. Изберете ја зоната за готвење што е поставена на одредена температура и која сакате да ја искористите за одржување на топлината.
2. Допрете го копчето "HOLD" за да ја активирате функцијата за одржување топлина за дадената зона за готвење.



Зоната за готвење ќе премина во работан ниска температура.
Симболите "HOLD" и "u" ќе се појават на приказот за зоната за готвење.

Активирање на функцијата за одржување топлина со поставување на тајмерот

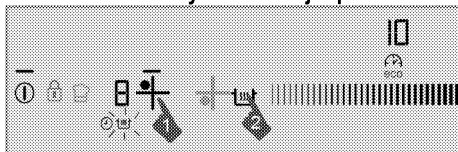

1. Изберете ја саканата зона за готвење за која се поставени температурата и тајмерот и за која планирате да ја вклучите функцијата за одржување на топлината.
2. Допрете го копчето "HOLD" за да ја активирате функцијата за одржување топлина за дадената зона за готвење.

Симболот "HOLD" се појавува на приказот за зоната за готвење.

Зоната за готвење ќе продолжи со работа на поставената температура за време на целиот поставен период. Кога ќе истече времето, истата се префрлува на функцијата за одржување на топлината и започнува да работи на ниска температура. Симболот "u" се појавува на приказот за зоната за готвење.

Исклучување на функцијата за одржување на топлината

1. Ако е активиран тајмерот, изберете ја зоната за готвење за којашто сакате да се активира функцијата за одржување на топлината. Допрете го копчето "HOLD" за да ја исклучите функцијата за одржување на топлината. Зоната за готвење ќе продолжи да работи со претходно поставените време и температура.
2. Ако е деактивиран тајмерот, изберете ја зоната за готвење за којашто сакате да се активира функцијата за одржување на топлината. Поставете ја саканата температура со допирање на областа за прилагодување или со лизгање на прстот преку неа за да ја деактивирате функцијата за одржување на топлината.

Зоната за готвење ќе премине во работа на поставената ниска температура.



Може да ја откажете функцијата за одржување на топлината со допирање на копчето "⌚" и со комплетно исклучување на плочата.

Функција за застанување

Со оваа функција може да ги застанете сите функции што се вклучени за плочата (**освен тајмерот**) за одреден период.

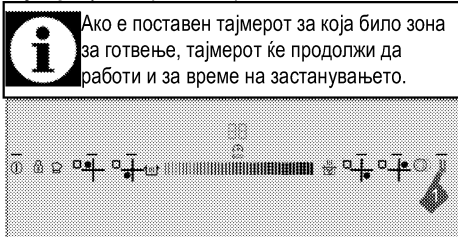

1. Допрете го копчето "||" кога работи плочата. Сите активни зони за готвење ќе застанат со работа.
2. Допрете го копчето "||" повторно за да ги рестартирате сите застанати зони за готвење со претходните поставки.

Функција за меморија

Плочата може да зачува одредена температура за готвење и време во меморијата. Благодарение на оваа функција, може да ги зачувате температурата за готвење и времето за јадењето кое го сакате.

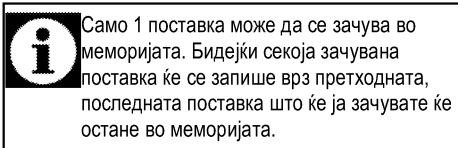

1. Допрете го копчето "i" за да ја вклучите плочата.
2. Изберете ја саканата зона за готвење со допирање на копчињата за избор на зона за готвење.
3. Прилагодете го саканото ниво на температура со допирање на областа за прилагодување или со лизгање на прстот преку областа.
4. Прилагодете го и саканото време.
5. По прилагодување на температурата и времето, држете го симболот "☺" допрен додека не слушнете **два предупредувачки звука**.

Симболот "☺" ќе засвети и поставените температура и време се зачувани во меморијата.

Употреба на поставките во меморијата

1. Изберете ја саканата зона за готвење со допирање на копчињата за избор на зона за готвење.

2. Кога вредноста на температурата е „0“, држете го копчето "☺" допрено додека не слушнете **единичен предупредувачки звук**. Избраната зона за готвење ќе биде поставена на температурата и времето од меморијата и ќе започне со работа со овие поставки.

Функција со зона за топлење (ако има)

Функцијата со зона за топлење ви помага да ја одржувате храната топла со избор на дополнително ниво на температура меѓу 0 и 1. Допрете "☺" за да ја активирате зоната за топлење.

Потоа, ЛЕД-светилката "☺" трепка. Допрете "☺" повторно за да ја деактивирате зоната за топлење.

Временски ограничувањата за работа

Контролата за плочата е опремена со временско ограничување на работата. Ако една или повеќе зони за готвење се оставени вклучени, зоната за готвење автоматски ќе се деактивира по одредено време (видете Табела-1). Ако има доделено тајмер за зоната за готвење и приказот на тајмерот ќе се исклучи подоцна. Ограничувањето за времето за работа зависи од избраното ниво на температурата. Максималното време за работа се применува за ова ниво на температура.

Корисникот може да ја рестартира зоната за готвење откако истата ќе се исклучи автоматски како што е опишано погоре.

Табела-1: Временски ограничувањата за работа

Ниво на температура	Временско ограничување за работа - час
0	0
1	6
2	6
3	5
4	5
5	4
6	4
7	3
8	3
9	2,5
10	2,5
11	2
12	2
13	1,5
14	1,5
15	1

16	1
17	0,5
18	0,5
19	0,5
Функција за голема мокност (поттикнувач)	10 минути

Заштита од прегревање

Плочата е опремена со сензор којшто овозможува заштита од прегревање. Следното може да се забележи во случај на прегревање:

- Активната зона за готвење може да се исклучи.
- Избраното ниво може да се спушти. Сепак, оваа состојба не може да се види на индикаторот.

Пораки за грешки / предупредувања и извори на грешки

Табела-2:

Причина за грешка	Индикатор	Приказ
Притиснати се две или повеќе копчиња или претекувањето од садот за готвење навлегло во копчињата.	Симболот „E“ трепка	Приказ за зоната за готвење
Прегреана плоча	Симболот „H“ трепка	Приказ за зоната за готвење
Нема соодветен сад врз зоната.	Симболот  засветува	Приказ за зоната за готвење
Грешка со хардверот за контрола на допирот.	Симболот „Fx***“ засветува	Приказ за тајмер
Грешка со хардверот за индукција.	Симболот „Ex***“ засветува	Приказ за зоната за готвење
Грешка во осетливоста	Симболот „F2“ засветува	Приказ за

на копчињата на допир		тајмер
Грешка во комуникација кај панелот на допир.	Симболот „F3“ засветува	Приказ за тајмер
Грешка со хардверот за индукција.	Симболот „Ex***“ трепка	Приказ за зоната за готвење
x**: „1,2...9“		

 Видете ја Табела-2 за повеќе информации околу пораките за грешки што може да се појават на контролниот панел на допир. Повикајте овластен сервисер ако пораките „Fx“ и „Ex“ се прикажуваат постојано.

 Ако површината на контролниот панел на допир е изложена на интензивна пареа, целиот контролен систем може да се деактивира и да пријави сигнал за грешка „E“. Се слушаат звуци со сигнали.

 Одржувајте ја површината на контролниот панел на допир чиста. Може да се појави грешна работа.

6 Одржување и грижа

Општи информации

Векот на траење ќе се продолжи, а честите проблеми ќе се намалат ако производот се чисти редовно.



ОПАСНОСТ:

Исклучете го производот од довод на ел. енергија пред одржување и чистење. Постои ризик од струен удар!



ОПАСНОСТ:

Оставете апаратот да се излади пред чистење.

Врелите површини предизвикуваат изгореници!

- Чистете го производот темелно по секоја употреба. На тој начин остатоците од готвење ќе се отстранат полесно и ќе се избегне нивно горење при следниот пат на вклучување на апаратот.
- Не се потребни специјални средства за чистење за производот. Користете топла вода со средство за миење, мека крпа или сунѓер за чистење на производот и избришете со сува крпа.
- Секогаш избришете ја прекумерната течност темелно по чистењето, а секое претекување мора веднаш да се избрише.
- Не користете средства за чистење што содржат киселина или хлорид за чистење на површините од не`рѓосувачки челик или од инокс, како и рачките. Користете мека крпа со течен детергент (но не абразив) за да ги исчистите овие површини обрнувајќи внимание да бришете во еден правец.



Површината може да се оштети со детергенти и средства за чистење. Не користете агресивни средства за чистење, прашок за чистење / течности или остри предмети при чистењето.



Не користете чистачи на пара за да го исчистите апаратот бидејќи тие може да предизвикаат електричен удар.

Чистење на плочата

Стакло-керамички плочи

Избришете ја стакло-керамичката плоча со крпа натопена во ладна вода и внимавајте да не оставите средство за чистење на неа. Избришете со мека и сува крпа. Остатоците може да ја оштетат стакло-керамичката површина кога ќе ја користите плочата следниот пат.

Исушените остатоци на стакло-керамичката површина не смеа да се гребат со острици, челични жици или слични алатки.

Отстранете ги дамките од калциум (жолтите дамки) со мала количина на отстранувач на бигор како оцет или сок од лимон. Може да користите и соодветни, комерцијално достапни производи. Ако површината е многу извалкана, ставете средство за чистење на сунѓер и почекајте да се впие. Потоа, исчистете ја површината на плочата со влажна крпа.



Храна во чишто состав има шеќер, како густе кремове и сирупи мора веднаш да се исчистат без да чекате да се излади површината. Во спротивно, стакло-керамичката плоча може да се оштети трајно.

Со време, може да се појави делумно избледување на бојата на облогата или на другите површини. Ова не влијае врз работата на производот.

Избледувањето на бојата и дамките на стакло-керамичката површина е нормална појава и не претставува дефект.

7 Решавање проблеми

Капе вода за време на готвењето.

- Пареата што испарува за време на готвењето може да се кондензира и да формира водени капки кога ќе допре до ладната површина на производот. >>> *Ова не е грешка.*

Производот емитува звук на метал при загревање и ладење.

- Кога ќе се загрејат металните делови, тие може да се прошират и да предизвикаат бука. >>> *Ова не е грешка.*

Производот не работи.

- Осигурувачот за ел. напојување е расипан или паднал. >>> *Проверете ги осигурувачите во кутијата. Ако е неопходно, заменете ги или активирајте ги одново.*
- Производот не е приклучен во (заземјен) штекер. >>> *Проверете го поврзувањето на приклучокот.*
- Ако приказот не се осветли кога ќе го ја вклучите плочата одново, >>> *Исклучете го апаратот кај прекинувачот. Почекајте 20 секунди и потоа поврзете го одново.*

Вентилаторот за ладење продолжува да работи иако рерната е исклучена.

- Ова не е грешка. Вентилаторот за ладење продолжува да работи додека електрониката на плочата не се излади до соодветната температура.



Консултирајте се со овластен агент за сервисирање или со застапникот од каде што сте го купиле производот ако не можете сами да го решите проблемот иако сте ги примениле упатствата во ова поглавје. Никогаш не обидувајте се сами да го поправате расипаниот уред.

Beépített tűzhely

Használati útmutató

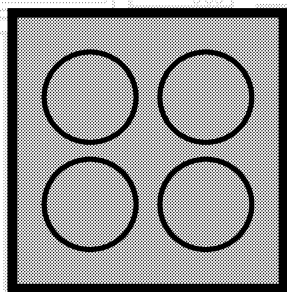

HU

beko

A termék használatbavétele előtt kérjük, olvassa el alaposan a használati útmutatót!

Kedves Vásárlónk!

Köszönjük, hogy terméket vásárolt. Bizunk benne, hogy nagyszerű eredményeket érhet el a csúcsmínőségű és modern technológiával készült termék segítségével. Ezért kérjük, a készülék használatba vétele előtt olvassa végig a használati útmutatót és minden hozzákapcsolódó dokumentumot. Ezeket ne dobja ki, mert a jövőben még szüksége lehet rájuk. Ha a terméket továbbadja, kérjük, a jelen használati útmutatót is adja át a termék új tulajdonosának. Figyeljen oda a használati útmutatóban lévő figyelmeztetésekre és információkra.

Ne feledje, hogy a használati útmutatóban több modell leírása is szerepelhet. Az egyes modellek közti különbségekre külön felhívjuk a figyelmet.

Jelmagyarázat

A használati útmutatóban az alábbi szimbólumokat használjuk:

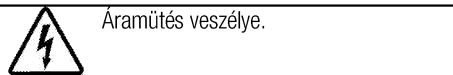
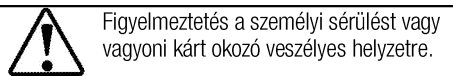
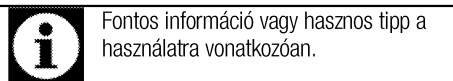

Arçelik A.Ş.
Karaağaç caddesi No:2-6
34445 Sütlüce/Istanbul/TURKEY
Made in TURKEY

TARTALOMJEGYZÉK

1	Fontos biztonsági és környezetvédelmi utasítások és figyelmeztetések	4	4	Elkészítés	12
	Általános biztonsági utasítások	4		Energiatakarékossági tippek	12
	Elektromos biztonság	4		Első használat	12
	Termékbiztonság	5		A készülék első tisztítása	12
	Rendeltetés	6		Első bekapcsolás.....	12
	Biztonsági előírások gyermekekre nézve	6	5	A főzőlap használata	13
	A régi termék leselejtezése	7		A főzőessel kapcsolatos általános információk	13
	A csomagolóanyag kidobása.....	7		A főzőlapok használata	13
				Vezérlőpanel	14
2	Általános tájékoztató	8	6	Karbantartás és tisztítás	21
	Áttekintés	8		Általános tájékoztató.....	21
	Műszaki adatok.....	8		A főzőlap tisztítása	21
3	Beszereles	9	7	Hibaelhárítás	22
	Üzembe helyezés előtt.....	9			
	Üzembe helyezés és csatlakoztatás	9			
	A régi termék leselejtezése	11			

1 Fontos biztonsági és környezetvédelmi utasítások és figyelmeztetések

A fejezetben található biztonsági utasítások segítenek a sérülések elkerülésében. Ezen utasítások figyelmen kívül hagyása a garancia elvesztését eredményezheti.

Általános biztonsági utasítások

- A készüléket csak abban az esetben használhatják 8 év alatti gyermekek és csökkent fizikai, érzékszervi vagy mentális képességekkel rendelkező vagy tapasztalatlan emberek, amennyiben megfelelő felügyeletet vagy a készülék biztonságos használatára vonatkozó utasításokat kapnak és megértik a termékkel kapcsolatos veszélyeket.
Ne hagyja, hogy a gyermekek a termékkel játszanak. A tisztítást és a felhasználói karbantartást a gyermekek csak felügyelet mellett végezhetik el.
- Ha a terméket átadja más személy részére személyes használatra, vagy eladásra kerül, győződjön meg róla, hogy átadja a kézikönyvet, termék címkéket és más, a termékhez tartozó dokumentumokat.
- Az üzembe helyezést és a javítást minden esetben Képzett Szerelőnek kell elvégeznie. A

gyártó nem vállal felelősséget azokért a károkért, melyek képzetlen személy által végzett javítási munkák következtében jönnek létre és érvényteleníthetik a garanciát. Az üzembe helyezés előtt alaposan olvassa át a használati útmutatót.

- Ne működtesse a berendezést, ha az meghibásodott, vagy látható sérülés van rajta.
- Biztosítsa, hogy a termék funkciógombjai minden használat után ki legyenek kapcsolva.

Elektromos biztonság

- A termék meghibásodása esetén fel kell függeszteni annak használatát, és hivatalos szervvel kell megjavíttatni. Áramütés kockázata áll fenn!
- A terméket mindig a "Műszaki specifikációkban" meghatározott feszültségű és védelmű földelt konnektorhoz/vezetékhez csatlakoztassa. A készüléket képzett villanszerelő által készített földelt konnektorral használja. A terméket transzformátorral és anélkül is használhatja. Vállalatunk nem vállal felelősséget az olyan jellegű károkért, melyek abból erednek,

hogy a terméket nem a helyi előírások szerint földelte.

- Soha ne tisztítsa úgy a terméket, hogy vizet önt rá! Áramütés kockázata áll fenn!
- A terméket beszerelés, karbantartás, tisztítás és javítás során ki kell húzni.
- Amennyiben a termék tápkábele megsérült, a veszélyek elkerülése érdekében azt csak a gyártó, annak szervizközpontja vagy hasonlóan képzett személyek cserélhetik ki.
- A készüléket úgy kell beszerelni, hogy az teljesen leválasztható legyen a rendszerről. A leválaszthatóságot hálózati csatlakozódugóval, vagy az elektromos berendezésbe épített kapcsolóval kell biztosítani, a szerelési szabályozásoknak megfelelően.
- Az elektromos berendezéseken csak szakképzett és engedéllyel rendelkező személy dolgozhat.
- Meghibásodás esetén kapcsolja ki a készüléket, és húzza ki a konnektorból. Ennek elvégzéséhez kapcsolja le a biztosítékot.
- Győződjön meg róla, hogy a biztosíték teljesítménye megfelel-e a terméknek.

Termékbiztonság

- A készülék és annak alkatrészei használat közben felforrósodhatnak. Ügyeljen arra, hogy ne érintse meg a sütő melegítő részeit. Tartsa a 8 évnél fiatalabb gyerekeket távol a terméktől, vagy folyamatosan felügyeljen rájuk annak közelében.
- Ne használja a terméket, ha alkohol és/vagy drogok befolyása alatt áll.
- Ha az ételekben alkoholos italokat használ, legyen óvatos. Az alkohol magas hőmérsékleten elpárolog, és tüzet okozhat, forró felületekkel érintkezve ugyanis meggyullad.
- Soha ne helyezzen gyúlékony anyagokat a termék közelébe, mivel használat közben a termék oldala is felmelegedhet.
- Tartson minden szellőzőnyílást szabadon.
- A készülék tisztításához ne használjon gőztisztítót, mivel az áramütést okozhat.
- Soha ne hagyja őrizetlenül a sütőt, ha a főzőlapon zsírral vagy olajjal főz, mert az tűzveszélyes lehet. SOHA ne próbálja a lángokat vízzel eloltani, hanem kapcsolja ki a készüléket és fedje be a lángokat egy fedővel vagy egy tűzálló ruhával.

- Tűzveszély: Ne tároljon semmilyen tárgyat a sütőfelületeken.
- Ha a felület megreped, az áramütés elkerülése érdekében kapcsolja ki a készüléket.
- Amennyiben a meleg üveg eltörik: Kapcsolja ki az összes főzőfelületet és az összes elektromos sütő egységet, majd csatlakoztassa le a hálózatról. Ne érjen hozzá a készülék forró felületeihez! Ne használja a készüléket!
- A készülék nem működtethető külső időzítővel vagy különálló távirányító rendszerrel.
- A felszabaduló pára következtében a főzőlap felületén vagy az edény alján létrejövő nyomás hatására előfordulhat, hogy az edény elmozdul. Ezért ügyeljen arra, hogy az edény alja és a főzőlap felszíne mindig száraz legyen.
- Kizárólag a főzőkészülék gyártója által tervezett vagy a készülék gyártója által a használati útmutatóban alkalmasnak feltüntetett, illetve a készülékbe beépített főzőlap-őrzt használjon! A nem megfelelő őrzt használata balesetet okozhat!

A termék kigyulladásának elkerülése érdekében:

- Ügyeljen arra, hogy a dugó megfelelően illeszkedjen a konnectorba, hogy ne képződhessenek szikrák.
- Ne használjon sérült, elvágott vagy hosszabbító kábeleket. Mindig csak az eredeti kábelt használja.
- Ügyeljen arra, hogy a termék dugóját és a konnektort ne érintje folyadék vagy nedvesség.

Rendeltetés

- Ez a termék kizárólag otthoni használatra készült. Kereskedelmi használata nem engedélyezett.
- A készülék csak főzéshez használható. Egyéb célokra, pl. a szoba fűtése, nem használható.
- A gyártó nem vállal felelősséget a nem megfelelő használatból vagy kezelésből eredő károkért.

Biztonsági előírások gyermekekre nézve

- A hozzáférhető részek használat közben felforrósodhatnak. A kisgyermeket tartsa távol a berendezéstől!
- A csomagolóanyag a gyermekekre nézve veszélyes lehet. Tartsa távol a gyermekektől a csomagolóanyagot. Kérjük, a csomagolás valamennyi részét a környezetvédelmi szabványoknak megfelelően selejtezze le.

- A villannyal működő termékek veszélyesek a gyermekekre. Tartsa gyermekeit távol a terméktől, amikor az üzemel, és ne hagyja, hogy játszzanak azzal.
- Ne helyezzen olyan tárgyakat a készülék fölé, amelyeket a gyerekek esetleg meg akarnak érinteni.

A régi termék leselejtezése

A WEEE-irányelvnek való megfelelés és a hulladék termék megsemmisítése:



A termék megfelel az uniós WEEE-irányelv (2012/19/EU) követelményeinek. A terméken megtalálható az elektromos és elektronikus hulladékok besorolására vonatkozó szimbólum (WEEE).

A terméket magas minőségű alkatrészekből és anyagokból állították elő, amelyek ismételten felhasználhatók és alkalmasak az újrahasznosításra. A hulladék terméket annak élettartamának végén ne a szokásos háztartási vagy egyéb hulladékkal együtt selejtezze le. Vigye el azt egy az elektromos és elektronikus berendezések újrahasznosítására szakosodott begyűjtőhelyre. A begyűjtőhelyek kapcsán kérjük, tájékozódjon a helyi hatóságoknál.

Az RoHS-irányelvnek való megfelelés:

Az Ön által megvásárolt termék megfelel az uniós RoHS-irányelv (2011/65/EU) követelményeinek. A termék nem tartalmaz az irányelvben meghatározott káros vagy tiltott anyagokat.

A csomagolóanyag kidobása

- A csomagolóanyagok veszélyt jelentenek a gyermekek számára. Ezért a csomagolóanyag gyermekektől távol tartandó. A termék csomagolóanyaga újrahasznosított anyagokból készül. Selejtezze le ezeket ennek megfelelően. A csomagolóanyagot ne háztartási hulladékként kezelje.

2 Általános tájékoztató

Áttekintés

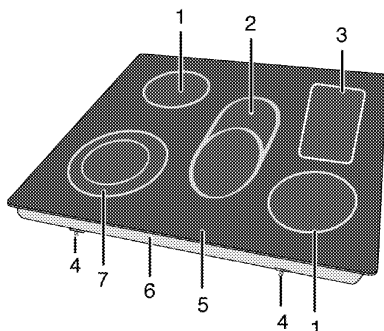

- | | | | |
|---|------------------------|---|-----------------------|
| 1 | Három fokozatú főzőlap | 5 | Főzőmező |
| 2 | Bővített főzőzóna | 6 | Az alaplemez borítása |
| 3 | Melegítőlap | 7 | Két fokozatú főzőlap |
| 4 | Tartóelem | | |

Műszaki adatok

Feszültség/frekvencia	220-240 V ~ 50 Hz
Teljes energiafogyasztás	6800 Szélesség
Biztosíték	perc 32 A
Vezeték típus / keresztmetszet	H05RR-F 5 x 1,5 mm ²
Külső méretek (magasság/szélesség/mélység)	55 mm/770 mm/510 mm
Üzembe helyezési méretek (szélesség/mélység)	750 mm/490 mm

Gázrészák

Bal hátulsó	Három fokozatú főzőlap
Méret	160 mm
Teljesítmény	1500 Szélesség
Középső	Bővített főzőzóna
Méret	140/250 mm
Teljesítmény	1100/2000 Szélesség
Jobb hátulsó	Melegítőlap
Teljesítmény	100 Szélesség
Jobb elülső	Három fokozatú főzőlap
Méret	140 mm
Teljesítmény	1200 Szélesség
Bal elülső	Két fokozatú főzőlap
Méret	210/120 mm
Teljesítmény	2000/600 Szélesség



A gép műszaki adatai minőség fejlesztése érdekében előzetes értesítés nélkül megváltozhatnak.



A jelen használati utasításban található értékek csak példaadatok, így elképzelhető, hogy nem egyeznek száz százalékban az ön gépénél megadott értékekkel.



A gép címkein vagy a dokumentumokon feltüntetett értékek laboratóriumi körülmények között kerültek meghatározásra, a vonatkozó szabványok szem előtt tartása mellett. A működési körülményektől függően az értékek eltérőek lehetnek.

3 Beszerelés

A termék kizárólag képzett szakember, a hatályban lévő törvényeknek megfelelően helyezheti üzembe. Ellenkező esetben a garancia érvényét vesztheti. A gyártó nem vállal felelősséget azokért a károkért, melyek képzetlen személy által végzett javítási munkák következtében jönnek létre és érvényteleníthetik a garanciát.



A hely biztosítása, valamint az elektromos csatlakozások kialakítása az ügyfél kötelessége.



VESZÉLY:

Üzembe helyezéshez a készüléket a helyi gáz és/vagy elektromos szabványoknak megfelelően kell csatlakoztatni.



VESZÉLY:

A beszerelés előtt szemrevételezéssel ellenőrizze a termék sértetlenségét. Ha a termék sérült, ne szerelje azt be. A sérült termékek balesetveszélyesek lehetnek.

Üzembe helyezés előtt

A sütőlapot kereskedelmi forgalomban lévő munkalaphoz tervezték. A készüléket a konyha falától és az egyéb felszereléstől biztonságos távolságban kell elhelyezni. Lásd az ábrát (értékek mm-ben)

- Szabodonálló helyzetben is használható. A sütőlap felett minimum 750 mm szabad helyet hagyjon.
- (*) Ha a szagelszívót a sütő fölé kell elhelyezni, akkor tekintse meg a szagelszívó gyártója által megadott utasításokat a sütőtől való minimális távolságot illetően (min. 650 mm)
- Távolítsa el a csomagolóanyagot és egyéb szállításhoz szükséges rögzítőanyagot.
- A felületeknek, szintetikus lemezeknek és ragasztóanyagoknak hőállóknak kell lenniük (100 °C minimum).
- A munkalapot vízszintesen kell felhelyezni és rögzíteni.
- Vágjon rést a főzőlap számára s munkalapon az elhelyezés irányai szerint.

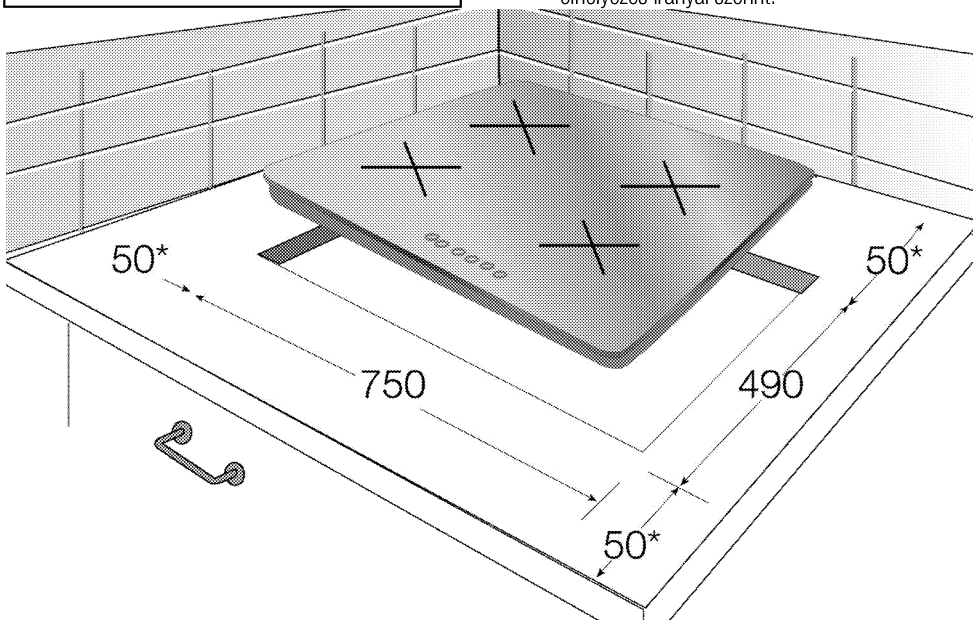

* perc

Üzembe helyezés és csatlakoztatás

- Üzembe helyezéshez a készüléket a helyi gáz és elektromos szabványoknak megfelelően kell csatlakoztatni.



Ne helyezze a főzőlapot hegyes élű vagy sarkú helyekre.

Eltörhet az üveg kerámia felület!

Elektromos csatlakoztatás

A terméket a "Műszaki specifikációk" táblázatban leírt biztosítékkal védett, földelt konnektorhoz csatlakoztassa. A készüléket képzett villanyszerelő által készített földelt konnektorral használja. A terméket transzformátorral és anélkül is használhatja. Cégünk nem vállal felelősséget a termék (az országában érvényes jogszabályoknak megfelelő) földelés nélkül használatából eredő károkért.



VESZÉLY:

A terméket csak szakképzett személy csatlakoztathatja a hálózathoz. A termék garanciális ideje a helyes beszerelés után kezdődik csak el.

A gyártó nem vállal felelősséget azokért a károkért, melyek egy képzetlen személy által végzett javítási munkák következtében jönnek létre.



VESZÉLY:

A vezeték nem szabad beszorítani, meghajlítani, és nem érintkezhet a termék forró részeivel.

A sárított vezeték csak szakképzett szerelő cserélheti ki. Ellenkező esetben áramütés, rövidzárlat vagy tűz veszélye áll fenn!

- A csatlakozásnak meg kell felelnie az ország előírásainak.
- A hálózati adatoknak és a terméken található típus táblázat adatainak meg kell egyeznie. A típuscímke a készülék borításának hátsó részén található.
- A vezetéknek meg kell felelnie a "Műszaki adatok" táblázatban feltüntetett értékeknek.



VESZÉLY:

Mielőtt bármilyen elektromos beszerelési munkát végezne, csatlakoztassa le a terméket a fő áramforrásról.

Ezzel áramütésnek teszi ki magát!

A tápkábel csatlakoztatása

1. Amennyiben az áramforrás összes pólusának leválasztása nem lehetséges, egy leválasztó egységet kell csatlakoztatni, melynek 3 mm-re kell lennie a biztosítékoktól, biztonsági kapcsolóktól és érintkezőktől, továbbá az IEE irányelveknek megfelelően a leválasztó egységnek a termék mellett (nem felette) kell elhelyezkednie. Ezen utasítás figyelmen kívül hagyása működési problémákat és a termék garanciavesztését okozhatja.

További biztonsági intézkedésként a maradó áram megszakítása ajánlott.

A termékhez egy tápkábel is tartozik:

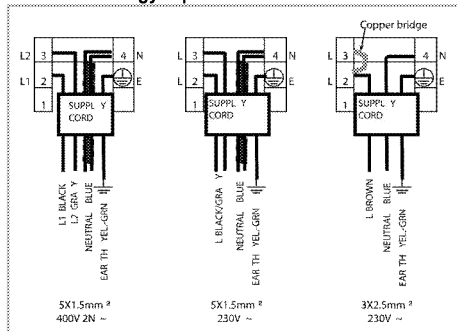

2. **Egyfázisú csatlakoztatás esetén**, a vezetékeket a következő módon kell csatlakoztatni:
 - Barna/feke kábel = L (fázis)
 - Kék/szürke kábel = N (0 fázis)
 - Zöld/sárga kábel = (E) \equiv (Földelés)

A termékek beszerelése

1. Fordítsa fel a főzőlapot és helyezze sima felületre.
2. A főzőlap beszerelésekor a csomagban található szigetelő anyagot kell felvinni a főzőlap köré, ahogy az a következő képen is látható.

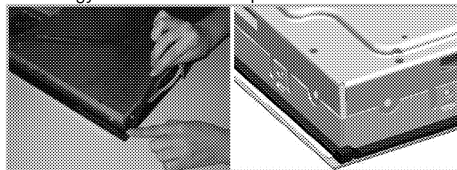

3. Helyezze a főzőlapot pultra, és igazítsa be.
4. A főzőlapot úgy tudja rögzíteni a kapcsok segítségével, hogy a átnyomja azokat az alsó burkolaton található furatokon.



- 1 Főzőlap
- 2 Csavar
- 3 Kapocs
- 4 Munkalap



A főzőlap szekrénybe történő beszerelésekor egy olyan polcot kell beépíteni, mely a képen látható módon elválasztja a főzőlapot a szekrénytől. Beépített sütőre történő felszerelés esetén ez nem szükséges.

Olyan esetekben, amikor a termék aljához is hozzá lehet érni, például amikor egy fiók fölé szereli fel, ezt a részt egy falemezzel kell lefedni.

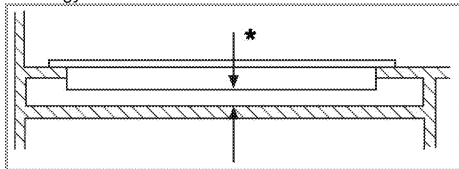

* perc 15 mm

Hátsó nézet (csatlakozó lyukak)

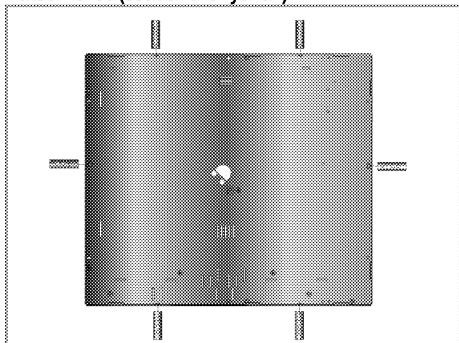

VESZÉLY:

A csatlakozásokat nem biztonságos más lyukakban elvégezni, mivel károsíthatja a gáz- és elektromos rendszert.



VESZÉLY:

A főzőlaphoz tartozó elemek gázzal és elektromos árammal működnek. Ezért a főzőlapot csak a pulton, a rögzítésre kialakított nyílásokon keresztül, csak a rögzítéshez biztosított elemek és csavarok segítségével, és az útmutató előírásai szerint szabad beszerelni. Ellenkező esetben az az élet- és vagyonbiztonságot veszélyezteti.

Utolsó ellenőrzés

1. Dugja be a vezetékét a kapcsolja be termék biztosítékát.
2. Ellenőrizze a funkciókat.

A régi termék leselejtezése

- Őrizze meg a termék eredeti csomagolását, és abban szállítsa a terméket. Járjon el a csomagoláson feltüntetett utasítások szerint. Ha a termék eredeti csomagolása már nincs meg, akkor csomagolja a terméket buborékfóliába vagy vastag kartondobozba, majd zárja azt le szígszalaggal.



Szemrevételezéssel ellenőrizze, hogy a terméken nem keletkeztek-e sérülések a szállítás során.

4 Elkészítés

Energiatakarékosági tippek

A következő információk segítenek Önnek készüléke környezetkímélő, energiatakarékos módon való használatában:

- Sütés előtt olvassa ki a mirelit ételt.
- A sütőedényeket fedővel használja. Amennyiben az edénynek nincs fedele, az energiafogyasztás a négyeszeresére nőhet.
- Olyan lapot válasszon, mely a legjobban megfelel az edény alsó méretének. Mindig a megfelelő edényméretet válassza. A nagyobb edények több energiát igényelnek.
- Az elektromos főzőlapon történő főzéskor mindig lapos fenekű edényeket használjon. A vastag alsó résszel rendelkező edények jobban vezetik a hőt. Ezzel 33%-os energiamegtakarítást érhet el.
- Az edényeknek minden esetben kompatibilisnek kell lenniük a sütési zónákkal. Az edények aljának mindig kisebbnek kell lennie a főzőlap méreténél.
- A sütési zónákat és az edények alját mindig tartsa tisztán. A szennyeződések csökkentik az edény alja és a sütési zónák közti hőátvitelt.
- Hosszú sütések esetén a sütési idő letelte előtt 5-10 perccel kapcsolja ki a sütési zónát. A reziduális hő segítségével 20%-os energiamegtakarítást érhet el.

Első használat

A készülék első tisztítása



Egyes tisztítószeresek károsíthatják a felületet. Ne használjon durva tisztítószereseket, súrolóport/-krémet vagy éles tárgyakat.

1. Távolítsa el minden csomagolóanyagot.
2. Törölje le a készüléket egy nedves ruhával vagy szivaccsal, majd száraz ruhával.

Első bekapcsolás



Amikor első alkalommal működteti, néhány órán át füst és szag képződhet. Ez teljesen normális. A füst és szag eltávolításához győződjön meg arról, hogy a helyiség megfelelően szellőzik. Kerülje a kilépő füst és szag közvetlen belégzését.

5 A főzőlap használata

A főzéssel kapcsolatos általános információk



Maximum az edény egyharmadát töltsön olajjal. Olaj melegítésekor soha ne hagyja azt őrizetlenül. A túlmelegített olaj tűzveszélyes lehet. **Az esetleges tüzet sose próbálja vízzel kioltani!** Ha az olaj lángra kapna, fedje le tűzálló lepedővel vagy nedves ruhával. Ha biztonságosan meg tudja tenni, kapcsolja ki a főzőlapot, majd azonnal hívja a tűzoltókat.

- Az ételek sütése előtt mindig szárítsa meg őket, és mindig óvatosan helyezze őket az olajba. A sütés előtt mindig ellenőrizze, hogy a fagyasztott élelmiszerek teljesen felolvadtak-e.
- Olaj melegítésekor soha ne fedje le az edényt.
- Az edényeket és a serpenyőket úgy helyezze a főzőlapra, hogy a fogantyút ne a főzőlap felett legyenek, mert a főzőlap feletti fogantyúk felforrósodhatnak. Soha ne helyezzen instabil vagy könnyedén felboruló edényeket a főzőlapra.
- Soha ne helyezzen üres edényeket vagy serpenyőket a bekapcsolt főzési zónákra. Ezek megsérülhetnek.
- A főzési zónák edény vagy serpenyő nélküli használata a készülék sérülését okozhatja. A főzés befejezése után kapcsolja le a főzési zónákat.
- Mivel a termék felülete forró marad, soha ne helyezzen rá műanyag vagy alumínium edényeket.

A ráolvadt anyagokat azonnal törölje le a felületről.

Az ilyen edények az élelmiszerek tárolásához sem használhatók.

- Kizárólag lapos fenekű serpenyőket és edényeket használjon.
- Mindig megfelelő mennyiségű élelmiszert helyezzen az edényekbe és a serpenyőkbe. Ezáltal elkerülhetővé válik az élelmiszerek kifutása miatt szükséges tisztítás. Soha ne fedje le a főzési zónákon lévő edényeket és serpenyőket.

A serpenyőket mindig a főzési zóna közepére helyezze. Ha a serpenyőt egy másik főzési zónára kívánja áthelyezni, emelje fel és helyezze át egy másik fűtési zónára. Soha se csúsztassa.

Tipppek üvegkerámia főzőlaphoz

- Az üvegkerámia egy hőálló felület, melyre nincsenek hatással a nagy hőmérsékletváltozások.
- Az üvegkerámia felületet soha ne használja tárolásra vagy vágódeszkának.
- Csak megmunkált fenékekkel rendelkező serpenyőket és edényeket használjon. Az éles sarkok megkarcolhatják a felszínt.
- Soha ne használjon alumínium edényeket és serpenyőket. Az alumínium megsértheti az üvegkerámia felületet.

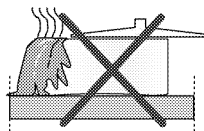

A kiforrószenő étel károsíthatja a kerámia felületet és tüzet okozhat.

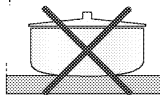

Ne használjon homorú vagy domború aljú edényeket.

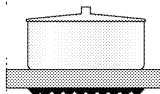

Csak lapos fenekű serpenyőket és edényeket használjon. Ezek jobb hővezetők.

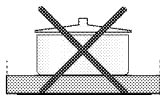

Túl kicsi átmérőjű serpenyők használata esetén az energiafelhasználás hatékonysága alacsony.

A főzőlapok használata

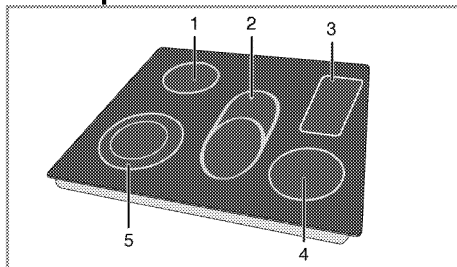

- 1 Három fokozatú főzőlap 16-18 cm
- 2 Bővített főzőzóna 14-16/25-27 cm
- 3 Melegítőlapp
- 4 Három fokozatú főzőlap 14-16cm

- 5 Két fokozatú főzőlap 21-23/12-14 cm megtalálható az égőknek megfelelő méretű edények átmérőjének listája.

VESZÉLY:
 Óvja a főzőlapot minden ütődéstől. Még az olyan kis ráeső tárgyak, mint egy sórtartó is károsíthatják a főzőlapot.
 Ne használjon megkarcolódott főzőlapot. A víz beszivároghat ezeken a repedéseken és rövidzárlatot okozhat.
 Bármilyen felületi sérülés esetén (pl. látható karcolások), azonnal kapcsolja ki a készüléket, hogy minimálisra csökkentse az áramütés veszélyét.

i A gyorsfőző üvegerámia lap a bekapcsoláskor erős fényt bocsát ki. Ne nézzen bele az erős fénybe.

Vezérlőpanel

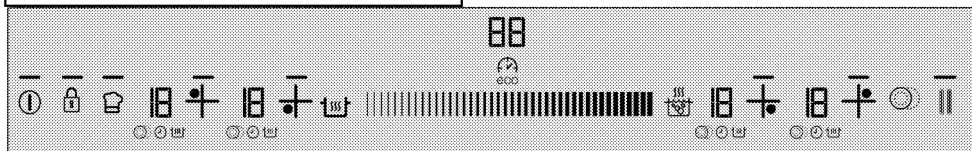

Műszaki adatok

i Jobb első főzési zóna kiválasztó gomb

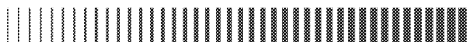

Beállítási terület (a hőmérséklet és az idő beállítása)

— A megfelelő gombok működését fényjelzések jelzik.

-  Be- / Kikapcsoló gomb
-  Billentyűzár gomb
-  Többszegmenses főzési zóna kiválasztó gomb
-  Időzítő aktiváló / deaktiváló gomb
-  Gyorsmelegítés gomb / Erősítő gomb
-  Melegentartás gomb
-  Melegítési zóna engedélyezése/letiltása Stop gomb
-  Memória gomb
-  Bal első főzési zóna kiválasztó gomb
-  Bal hátsó főzési zóna kiválasztó gomb
-  Jobb hátsó főzési zóna kiválasztó gomb

i Az itt szereplő képek és ábrák csak illusztrációk. A valós kinézet és a funkciók a főzőlap modellszámától függően változhat.

Főzési zóna kijelzője

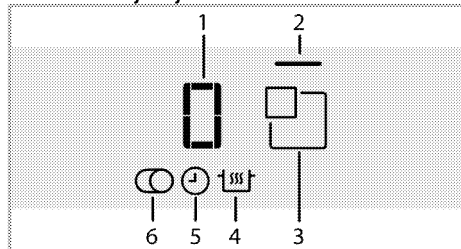

- 1 Hőmérsékletjelző (hőmérséklet beállítás 0... 19)
 - 2 Főzési zóna világítása
 - 3 Főzési zóna kiválasztó gomb
 - 4 Melegentartó funkció szimbólum (*)
 - 5 Időzítő szimbólum
 - 6 Többszegmenses főzési zóna szimbólum (*)
- * Modellenként eltérő.

 A készülék egy érintőgombos panel segítségével vezérelhető. Az érintőgombos panelen végzett műveleteket egy hangjelzés igazolja vissza.

 A vezérlőpanelt mindig tartsa tisztán és szárazon. A nedves és szennyezett felület meghibásodásokat okozhat.

A főzőlap bekapcsolása

1. Érintse meg a vezérlőpanelen található "1" gombot.

A "1" gombot lévő lámpa bekapcsol. A készülék most már készen áll a használatra.

 Amennyiben 20 másodpercen belül semmilyen műveletet nem végez, a főzőlap automatikusan Készenléti módba kapcsol.

 Ha bármelyik gombot ("1" gomb) sokáig nyomva tartja, akkor a készülék biztonsági okokból automatikusan kikapcsol.

A főzőlap kikapcsolása

1. Érintse meg a vezérlőpanelen található "1" gombot.

A főzőlap kikapcsol és visszalép Készenléti üzemmódba.

 A főzőlap kikapcsolása után a "H" vagy "h", majd a "-" szimbólumok jelennek meg a főzési zóna kijelzőjén, mely azt jelzi, hogy a készülék továbbra is meleg. Ne érintse meg a főzési zónákat.

Maradék hő jelzőlámpa

A főzési zóna kijelzőjén megjelenő "H", majd "-" szimbólumok azt jelzik, hogy a főzőlap forró, mely kismennyiségű étel melegentartásához is használható. A főzőlap lehűlésekor a "h" és "-" szimbólumok eltűnnek a kijelzőről.

 A készülék lekapcsolásakor a maradék hő-jelző nem kapcsol fel és nem figyelmezteti a felhasználót a forró főzési zónákra. Amennyiben a fűtési zónák lehűlése előtt áramszünet következik be, a visszakapcsolás után a "-" felirat jelenik meg a megfelelő fűtési zóna kijelzőjén. A megfelelő főzési zóna használatakor ez a szimbólum eltűnik a kijelzőről.

A főzési zónák bekapcsolása

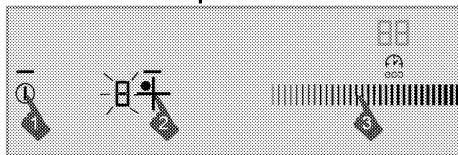

1. A "1" gomb segítségével kapcsolja be a főzőlapot.
2. Érintse meg azt a főzési zóna kiválasztó gombot, melyet be szeretne kapcsolni.

A főzési zónán a "0" felirat jelenik meg és a megfelelő főzési zóna lámpája világitani kezd.

 Amennyiben 20 másodpercen belül semmilyen műveletet nem végez, a főzőlap automatikusan Készenléti módba kapcsol.

A hőmérséklet beállítása

A beállítási terület megérintésével vagy az ujjának elhúzásával állíthatja be a hőmérsékletet "0" és "19" között.

A főzési zónák kikapcsolása:

A főzési zónákat háromféle módon lehet lekapcsolni:

1. **A hőmérséklet "0" szintre történő beállítása**

A főzési zóna hőmérsékletét a "0" szintre is lecsökkentheti.

2. **A kívánt főzési zóna időzítőjének használatával.**

Az idő lejártá után az időzítő lekapcsolja a hozzárendelt főzési zónát. Ekkor a "0" vagy a "00" érték jelenik meg a kijelzőkön. A főzőlap kijelzőjén látható "1" szimbólum eltűnik. Amikor az idő lejár, a főzőlap hangjelzéssel figyelmeztet. A hangjelzés elnémitásához érintse meg a vezérlőpanelen található valamely érintőgombot.

3. **A megfelelő főzési zóna szimbólum 3 másodpercig tartó megérintésével.**

Kb. 3 másodpercire érintse meg a lekapcsolni kívánt főzési zóna szimbólumát.

Nagy teljesítmény (erősítő) funkció

A gyors melegítéshez használhatja az erősítő funkciót. Ezt a funkciót azonban nem ajánljuk huzamosabb ideig történő főzéshez. Az erősítő funkció nem minden főzési zónánál érhető el.

Az erősítő funkció közvetlen kiválasztásához:

1. A "1" gomb segítségével kapcsolja be a főzőlapot.
2. A főzési zóna kiválasztó gombok segítségével válassza ki a kívánt főzési zónát.
3. Érintse meg a "1" gombot.

A kiválasztott főzési zóna ekkor maximális teljesítményre kapcsol, és a főzési zóna kijelzőjén lévő 3 jelzés felváltva villogni kezd. Amikor az erősítő ideje lejár, a főzőzóna kikapcsol.

Az erősítő funkció kiválasztása aktív főzőzóna mellett:

1. Nyomja meg a "☀️" gombot, miután a főzőzóna legalább 20 másodpercet üzemelt egy adott szinten.

 A főzőzónának legalább 20 másodpercig kell működnie a kiválasztott szinten.

2. A kiválasztott főzési zóna ekkor maximális teljesítményre kapcsol, és a főzési zóna kijelzőjén lévő 3 jelzés felváltva villogni kezd. Az Erősítési időtartam lejárt után a főzési zóna átkapcsol a beállított hőmérsékletre, és csak a kiválasztott hőmérséklet értéke lesz látható a kijelzőn.

Az erősítő funkció idő előtti kikapcsolása:

A "☀️" megérintésével bármikor kikapcsolhatja az erősítést.

Gyorsmelegítés

A gyorsmelegítés egy olyan funkció, mely felgyorsítja a főzést. Rövid ideig tartó gyors melegítés. Minden főzési zóna rendelkezik gyorsmelegítés funkcióval. A funkció működtetéséhez először állítsa be a hőmérséklet szintet.

 A főzési zóna bekapcsolását követően 20 másodperccel állítható be a gyorsmelegítés funkció és a hőmérséklet.

A gyorsmelegítés funkció kiválasztása:

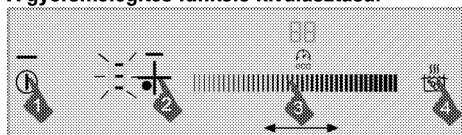

1. A "🕒" gomb segítségével kapcsolja be a főzőlapot.
2. A főzési zóna kiválasztó gombok segítségével válassza ki a kívánt főzési zónát.
3. A beállítási terület megérintésével állítsa be a kívánt hőmérsékletet.
4. Érintse meg a "☀️" gombot.
A kiválasztott zóna egy bizonyos ideig nagy teljesítményen fog működni (lásd a következő táblázatot). 3 fényjelzés és a beállított hőmérséklet értéke fog megjelenni a főzési zóna kijelzőjén.
5. A gyorsmelegítése időtartam lejárt után a főzési zóna átkapcsol a beállított hőmérsékletre, és

csak a kiválasztott hőmérséklet értéke lesz látható a kijelzőn.

Táblázat: Gyorsmelegítés működési idők

Hőmérsékleti szint	Működési időlimit (másodperc)
0	0
1	10
2	10
3	20
4	30
5	40
6	47
7	56
8	65
9	75
10	85
11	85
12	25
13	25
14	35
15	35
16	45
17	45
18	10
19	10

A gyorsmelegítési funkció kikapcsolása:

A "☀️" gombot megérintve bármikor kikapcsolhatja a gyorsmelegítés funkciót.

A többszegmenses főzési zónák bekapcsolása

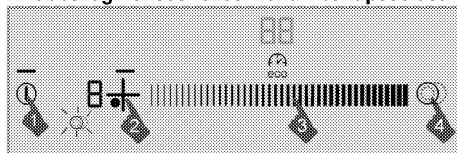

1. A "🕒" gomb segítségével kapcsolja be a főzőlapot.
2. A többszegmenses főzési zóna kiválasztó gombok segítségével válassza ki a kívánt főzési zónát.
3. A beállítási terület megérintésével állítsa be a kívánt hőmérsékletet.
4. A főzési zóna többszegmenses részének bekapcsolásához érintse meg a vezérlőpanelen található "🌀" gombot.

Ekkor a "🌀" szimbólum jelenik meg a megfelelő főzési zóna kijelzőjén.

 A többszegmenses rész akkor aktíválódik, ha a főzési zóna fő szegmensének hőmérséklete "1" és "19" közötti értékre van állítva.

A többszegmenses főzési zónák kikapcsolása

1. A főzési zóna többszegmenses részének kikapcsolásához érintse meg a vezérlőpanelen található "☺" gombot.

A megfelelő fűtési zóna kijelzőjén látható "☺" szimbólum kikapcsol és a főzési zóna többszegmenses része lekapcsol. A megfelelő fűtési zóna fő szegmense a beállított értéken kezd el működni.

Tisztítási zár

A tisztítási zár 20 másodpercre lekapcsolja a vezérlőpanel összes gombját, így gyorsan letakaríthatja a használatban lévő főzőlapot.

A tisztítási zár aktiválása

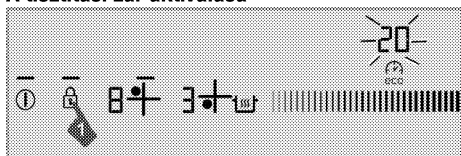

1. Ha a főzőlap be van kapcsolva, nyomja meg és tartsa lenyomva a "🔒" gombot, míg egy **hangjelzést** nem hall.

A tisztítási zár jelzése ekkor világítani kezd és a főzőlap órája 20-tól kezdve visszaszámol. A "⌚" gombot leszámítva, a 20 másodperc alatt a vezérlőpanel egyik gombja sem használható.

A tisztítási zár kikapcsolása

A zár deaktiválásához semmilyen gombot nem kell megnyomnia. A főzőlap a 20 másodperc letelte után egy hangjelzéssel jelez, a billentyűzár lámpája kikapcsol és a tisztítási zár automatikusan deaktiválódik.

Gyermekzár

Amennyiben a főzőlap **Készenléti üzemmódban van**, a gyermekzár segítségével megakadályozhatja, hogy a gyermekek bekapcsolják a főzőlapot. A gyermekzár csak Készenléti üzemmódban kapcsolható ki/be.

A gyermekzár bekapcsolása

1. Ha a főzőlap Készenléti módban van, nyomja meg és tartsa lenyomva a "🔒" gombot, míg **két hangjelzést** nem hall.

A gyermekzár ekkor bekapcsol és a "🔒" gomb lámpája kikapcsol.

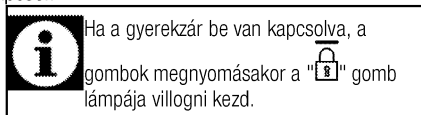

Ha a gyermekzár be van kapcsolva, a gombok megnyomásakor a "🔒" gomb lámpája villogni kezd.

A gyermekzár kikapcsolása

1. Ha a Gyerekzár be van kapcsolva, nyomja meg és tartsa lenyomva a "🔒" gombot, míg egy **hangjelzést** nem hall.

» A gyermekzár ekkor kikapcsol és a "🔒" gomb lámpája kikapcsol.

Billentyűzár

A funkciók véletlenszerű módosításának elkerülése érdekében **a billentyűzárát is aktiválhatja a főzőlap működése közben.**

A billentyűzár bekapcsolása

1. A vezérlőpanel lezárásához nyomja meg és tartsa lenyomva a "🔒" gombot.

Először egy hangjelzést fog hallani. Ebben az esetben a főzőlap **Tisztítási zárja** kapcsol be. **Hagyja lenyomva a gombot, ekkor két egymást követő sípólást fog hallani.**

A "🔒" gomb lámpája villogni kezd, és valamennyi főzési zóna lezárásra kerül.

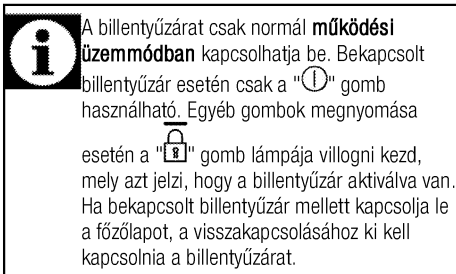

A billentyűzárát csak normál **működési üzemmódban** kapcsolhatja be. Bekapcsolt billentyűzár esetén csak a "⌚" gomb használható. Egyéb gombok megnyomása

esetén a "🔒" gomb lámpája villogni kezd, mely azt jelzi, hogy a billentyűzár aktiválva van. Ha bekapcsolt billentyűzár mellett kapcsolja le a főzőlapot, a visszakapcsolásához ki kell kapcsolnia a billentyűzárát.

A billentyűzár bekapcsolása

1. Nyomja meg és 2 másodpercig tartsa lenyomva a "🔒" gombot.

A művelet megerősítését hangjelzés jelzi. A "🔒" gomb lámpája lekapcsol, és a vezérlőpanel gombja ismét használhatóvá válnak.

Gazdaságos időzítő funkció

Ez a funkció megkönnyíti a főzést. A funkció segítségével nem kell végig jelen lennie a főzés teljes időtartama alatt. A kiválasztott időtartam után a főzési zóna automatikusan lekapcsol.





Ezzel a funkcióval a főzés vége felé a főzőlap automatikusan beállítja az energiát és a maradék hő használatával energiát spórol.

Az időzítő aktiválása

1. A "⌚" gomb segítségével kapcsolja be a főzőlapot.
2. A főzési zóna kiválasztó gombok segítségével válassza ki a kívánt főzési zónát.

3. A beállítási terület megérintésével állítsa be a kívánt hőmérsékletet.
 4. Az időzítő engedélyezéséhez érintse meg a "eco" gombot.
- A "00" felirat jelenik meg az időzítő kijelzőjén és a "⌚" szimbólum villogni kezd a főzési zóna kijelzőjén.
5. A beállítási terület megérintésével állítsa be a kívánt időtartamot.

Egy adott idejű villogás után a "⌚" szimbólum folyamatosan kezd el villogni. A "⌚" szimbólum folyamatos világítása a funkció aktiválását jelzi.

	Az időzítő csak a használatban lévő főzési zónákhoz állítható be.
	Amennyiben más főzési zónákhoz is be szeretné állítani az időzítőt, ismételje meg a fenti műveleteket.
	Az időzítő csak a főzési zóna és a hőmérséklet érték kiválasztása után állítható be.
	Amennyiben az időzítő aktiválva van, a kiválasztott főzési zóna kijelzőjén csak a hátramaradt idő jelenik meg.

Az időzítő kikapcsolása

A beállított idő letelte után a főzőlap automatikusan kikapcsol és egy hangjelzés szólal meg.

A hangjelzés elnémitásához nyomja meg valamelyik gombot.

Az időzítő idő előtti lekapcsolása

Amennyiben idő előtt szeretné lekapcsolni az időzítőt, a készülék a lekapcsolásig a beállított hőmérsékleten üzemel.

Az időzítőt két különböző módon kapcsolhatja le:

1-Az időzítő lekapcsolása az idő "00" értékre történő beállításával:

1. Válassza ki a lekapcsolni kívánt főzési zónát.
2. A megfelelő főzési zóna kiválasztásához érintse meg a "eco" gombot.
3. Csökkentse az értéket, amíg a "00" érték nem jelenik meg az időzítő kijelzőjén.

A főzési zóna kijelzőjén található "⌚" szimbólum egy adott ideig villogni kezd, majd véglegesen lekapcsol, mely az időzítő **végleges** lekapcsolását jelenti.

2-Az időzítő lekapcsolása az időzítő gomb 3 másodpercig tartó lenyomásával:

1. Válassza ki a lekapcsolni kívánt főzési zónát.
2. A megfelelő főzési zóna kiválasztásához érintse meg a "eco" gombot.

3. Nyomja meg és 3 másodpercig tartsa lenyomva a "eco" gombot.

A főzési zóna kijelzőjén található "⌚" szimbólum egy adott ideig villogni kezd, majd véglegesen lekapcsol, mely az időzítő **végleges** lekapcsolását jelenti.

Melegentartási funkció (ha van)

Ezen funkció segítségével a főzési művelet befejeztével melegen tarthatja az ételt. A melegentartás funkció kétféleképpen használható: időzítővel és időzítő nélkül.

A melegentartás funkció aktiválása az időzítő beállításával.

1. Válassza ki azt a főzési zónát, melyhez beállította a hőmérsékletet és amelyet a melegentartáshoz kíván használni.
2. A megfelelő főzési zóna melegentartási funkciójának aktiválásához érintse meg a "u" gombot.

 A főzési zóna alacsony hőmérsékleten fog működni.
A "u" és "u" szimbólumok jelennek meg a főzési zóna kijelzőjén.

A melegentartás funkció aktiválása időzítővel.

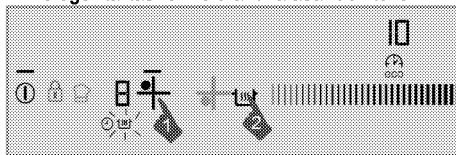

1. Válassza ki a főzési zónát, melyhez már beállította a hőmérsékletet és az időzítőt, és amelyet a melegentartás funkcióhoz szeretne használni.
2. A megfelelő főzési zóna melegentartási funkciójának aktiválásához érintse meg a "u" gombot.

A "u" szimbólum jelenik meg a melegentartási zóna kijelzőjén.

A főzési zóna a beállított hőmérsékleten, a megadott ideig fog működni. Az idő letelte után a főzési zóna átkapcsol a melegentartási funkcióra és alacsony hőmérsékleten üzemel tovább. A "u" szimbólum jelenik meg a melegentartási zóna kijelzőjén.

A melegentartási funkció kikapcsolása

1. Amennyiben az időzítő aktiválva van, válassza ki a főzési zónát, melyhez aktiválni szeretné a melegentartás funkcióit.

A melegentartás funkció kikapcsolásához érintse meg a "u" gombot.

A főzési zóna a megmaradt ideig és a beállított hőmérsékleten folytatja a működését.

2. Amennyiben az időzítő ki van kapcsolva, válassza ki azt a főzési zónát, melyhez aktiválni szeretné a melegentartás funkcióit. A melegentartás funkció

kikapcsolásához a beállítási területen állítsa be a kívánt hőmérsékletet.

A főzési zóna az újonnan beállított hőmérsékleten folytatja a működést.



A melegentartás funkciót a "⏸" gomb segítségével törölheti és ezzel a gombbal kapcsolhatja ki a teljesen a főzőlapot.

Leállítás funkció

Ezen funkció segítségével a működő főzőlap összes funkcióját lekapcsolhatja egy bizonyos időre, **(kivéve az időzítőt)**.



Amennyiben időzítő van beállítva valamelyik főzési zónához, az időzítő az idő lejártáig fog működni.

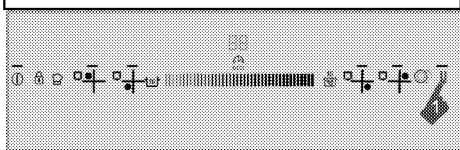

1. A főzőlap működése során érintse meg a "||" gombot

Az összes aktív főzési zóna lekapcsol.

2. A "||" gomb ismételt megnyomásakor a leállított főzési zónák a korábbi beállításokkal újraindulnak.

Memória funkció

A főzőlap képes elmenteni a főzési hőmérsékleteket és az időket. A funkciónak köszönhetően eltárolhatja egy-egy jól sikerült étel főzési hőmérsékletét és főzési idejét.



Mindössze egy beállítás tárolható a memóriában. Ismételt mentés esetén az aktuális adatok felülírják az előzőket, mindig az utolsó adatok kerülnek rögzítésre.

1. A "⏸" gomb segítségével kapcsolja be a főzőlapot.
2. A főzési zóna kiválasztó gombok segítségével válassza ki a kívánt főzési zónát.
3. A beállítási terület megérintésével állítsa be a kívánt hőmérsékletet.
4. Állítsa be a főzési időt is.
5. A hőmérséklet és az idő beállítása után érintse meg és tartsa lenyomva a "☰" szimbólumot, míg **két hangjelzést nem hall.**

A "☰" szimbólum kigyullad és a beállított hőmérséklet és idő tárolásra kerül a memóriában.

A memóriában lévő beállítások használata

1. A főzési zóna kiválasztó gombok segítségével válassza ki a kívánt főzési zónát.

2. Amennyiben a hőmérséklet értéke "0", nyomja meg és tartsa lenyomva a "☰" gombot, míg **egy hangjelzést nem hall.**

A kiválasztott főzési zónán a memóriában lévő hőmérséklet és idő lesz beállítva, és a főzési zóna ezekkel a beállításokkal kezdi meg a működést.

Melegen tartó zóna funkció (ha van)

A melegen tartó zóna funkcióval egy további, 0 és 1 közötti hőmérséklet szint kiválasztásával melegen tartható az étel. A melegen tartó zóna aktiválásához érintse meg a "☰" gombot.

Ezután a "☰" LED elkezd villogni. A melegen tartó zóna kikapcsolásához érintse meg ismét a "☰" gombot.

Működési idő korlátok

A főzőlap el van látva egy működési idő korlátozóval. Ha egy vagy több főzési zónát bekapcsolva hagyott, az egy adott idő után automatikusan lekapcsol (lásd: 1. táblázat). Ha a főzési zónához be van állítva időzítő is, akkor az időkijelző szinten kikapcsol.

A működési idő korlát értéke a kiválasztott hőmérsékleti szinttől függ. A maximális működési időt mindig a hőmérsékleti szint határozza meg.

A főzési zóna az automatikus lekapcsolást követően visszakapcsolható, a fentebb leírtak szerint.

1. táblázat: Működési idő korlátok

Hőmérsékleti szint	Működési időlimit (óra)
0	0
1	6
2	6
3	5
4	5
5	4
6	4
7	3
8	3
9	2,5
10	2,5
11	2
12	2
13	1,5
14	1,5
15	1
16	1
17	0,5
18	0,5
19	0,5
Nagy teljesítmény (erősítő) funkció	10 perc

Túlhevülés-védelem

A főzőlap el van látva néhány érzékelővel, melyek a túlhevülés ellen védenek. Túlhevülés esetén az alábbiakat tapasztalhatja:

- Az aktív főzési zóna lekapcsol.
- A hőmérsékleti szint lecsökken. Ezt azonban nem jelzi külön a főzőlap.

Hibakódok / figyelmeztető üzenetek és hibaforrások

2. számú táblázat:

A hiba oka	Indikátor	Kijelző
Egyszerre kettő vagy több gomb van lenyomva, vagy a folyadék kifut, és rámeleg a gombokra.	Az "E" szimbólum villog	Főzési zóna kijelzője
A főzőlap túlhevült	A "H" szimbólum villog	Főzési zóna kijelzője
Nincs megfelelő edény a zónán.	A "L" szimbólum kigyullad	Főzési zóna kijelzője
Hardveres érintőpanel hiba.	Az "Fx***" szimbólum kigyullad	Időkijelző
Indukciós hardver hibája.	Az "Ex***" szimbólum kigyullad	Főzési zóna kijelzője
Érintőgomb-érzékenységi hiba	Az "F2" szimbólum kigyullad	Időkijelző
Kommunikációs hiba az érintőegységben.	Az "F3" szimbólum kigyullad	Időkijelző
Indukciós hardver hibája.	Az "Ex***" szimbólum villog	Főzési zóna kijelzője
x** : "1,2,...,9"		

	Az érintőpanelen esetlegesen megjelenő hibaüzenetekről további információt a 2. táblázatban talál. Ha az "Fx" vagy "Ex" üzenet folyamatosan világít, akkor hívja szervizünket.
	Ha az érintőgombos vezérlőpanel felületét nagy mennyiségű gőznek teszi ki, akkor akár a teljes vezérlőrendszer is lekapcsolhat; ilyenkor a főzőlapon az "E" hibaüzenet jelenik meg. A rendszer ilyenkor figyelmeztető hangot is hallat.
	Tartsa tisztán az érintőgombos vezérlőpanel felületét. Ellenkező esetben hibás működést tapasztalhat.

6 Karbantartás és tisztítás

Általános tájékoztató

A termék rendszeres tisztításával megnő a termék élettartama és csökkennek a gyakran előforduló problémák.



VESZÉLY:

Karbantartás és tisztítás előtt válassza le a készüléket a tápellátásról.
Ezzel áramütésnek teszi ki magát!



VESZÉLY:

Hagyja hogy a készülék kihűljön mielőtt hozzákezd a tisztításához.
A forró felület égési sérülést okozhat!

- Minden használat során alaposan tisztítsa meg a terméket. Ilyen módon könnyebben eltávolíthatók a főzési szennyeződések, ezáltal elkerülheti, hogy következő használatkor ráégijenek a felületre.
- A termék tisztításához nincs szükség speciális eszközökre. A termék tisztításához mosószeres vízbe áztatott puha ruhát vagy szivacsot használjon, majd törölje szárazra terméket.
- A tisztítás után minden esetben törölje le a felesleges folyadékot, és a nagymennyiségben kiömlött folyadékot pedig azonnal törölje le.
- A rozsdamentes acél vagy inox felületek, továbbá a fogantyú tisztításához soha ne használjon savat vagy klórt tartalmazó tisztítószereket. Ezen részek tisztításához egy mosószerbe áztatott puha ruhát használjon, és figyeljen, hogy mindig egy irányba törölje a felületet.



Egyes tisztítószerek károsíthatják a felületet.
Ne használjon durva tisztítószereket, súrolóport/-krémet vagy éles tárgyakat.



A készülék tisztításához ne használjon gőztisztítót, mivel az áramütést okozhat.

A főzőlap tisztítása

Üvegkerámia felületek

Az üvegkerámia felületet egy hidegvízbe áztatott ruha segítségével tisztítsa meg, mivel a tisztítószerek nyomot hagyhatnak rajta. Egy száraz ruha segítségével törölje szárazra. A főzőlap következő használatakor a felületen maradt anyagok kárt tehetnek az üvegkerámia lapban.

Az üvegkerámia lapra rászáradt anyagokat semmilyen körülmények közt ne próbálja meg dörzsivel vagy hasonló eszközökkel lekaparni.

A kalciumos szennyeződések (sárga foltok) kismennyiségű vízkőmentesítő szerrel távolítsa el, pl. ecet vagy citromlé. A kereskedelemben kapható egyéb termékeket is használhatja.

Erősen szennyezett felület esetén, vigyen fel tisztítószert egy szivacsra, és várja meg, míg megfelelően felszívódik. Ezután egy nedves ruha segítségével tisztítsa meg a főzőlap felületét.



A cukros élelmiszereket, pl. tejszín és szirup, azonnal le kell törölni, nem szabad megvárni, hogy a felület lehűljön. ellenkező esetben az üvegkerámia felület véglegesen megsérülhet.

Idővel kismértékű elszíneződés jelentkezhet a felületeken. Ez nem befolyásolja a termék működését. Az üvegkerámia lap elszíneződése és foltjainak megjelenése teljesen normális, ez nem utal hibára.

7 Hibaelhárítás

Sütés közben vízcseppek keletkezhetnek.

- A sütés közben keletkező gőz kicsapódhat, és vízcseppeket képezhet a termék hideg felületein. >>> *Ez nem hiba.*

A termék fémes hangokat bocsát ki felmelegedés vagy lehülés közben.

- Ha a fém alkatrészek felhevülnek, kitágulhatnak, és ez zajt eredményezhet. >>> *Ez nem hiba.*

A termék nem működik.

- A főbiztosító kiégett vagy lekapcsolódott. >>> *Ellenőrizze a biztosítékokat a biztosítékdobozban. Szükség szerint cserélje ki vagy kapcsolja vissza a biztosítékot.*
- A készülék nincs bedugva a (földelt) konnektorba. >>> *Ellenőrizze a dugasz csatlakozását.*
- Ha a kijelző nem világít a főzőlap ismételt bekapcsolásakor. >>> *Vállassza le a készüléket az áramkör megszakítóról. 20 másodperc elteltével csatlakoztassa újra.*

A hűtőventilátor nem áll le a főzőlap kikapcsolását követően.

- Ez nem hiba. A hűtőventilátor egészen addig üzemel, amíg a főzőlap elektronikus alkatrészei le nem hűlnek a kívánt szintre.



Amennyiben az ebben a fejezetben leírt utasításokat betartva sem tudja megszüntetni a hibajelenséget, vegye fel a kapcsolatot a Hivatalos Szervizzel vagy a kereskedővel, akitől a terméket vásárolta. Soha ne kísérelje meg maga megjavítani a hibás készüléket.

