



EW6D28BE

BG Ръководство за употреба Барабанна сушилня	2
ET Kasutusjuhend Trummelkuivati	30
HU Használati útmutató Szárítógép	56
KK Қолдану туралы нұсқаулары Кептіргіш барабан	83
LT Naudojimo instrukcija Skalbinių džiovyklė	111
LV Lietošanas instrukcija Žāvēšanas tvertne	137



Добре дошли в Electrolux! Благодарим Ви, че избрахте нашия уред.



В нашето желание да бъдем устойчиви, намаляваме употребата на хартия и предоставяме пълните ръководства за потребителя онлайн. Ще получите достъп до Вашето пълно ръководство за потребителя на electrolux.com/manuals



Вижте съвети за употреба, брошури, отстраняване на неизправности и информация за сервиз и ремонт на electrolux.com/support



Купете аксесоари, консумативи и оригинални резервни части за Вашия уред на electrolux.com/shop

Запазваме си правото на изменения.

СЪДЪРЖАНИЕ

1. ИНФОРМАЦИЯ ЗА БЕЗОПАСНОСТ.....	2
2. ИНСТРУКЦИИ ЗА БЕЗОПАСНОСТ.....	6
3. ОПИСАНИЕ НА ПРОДУКТА.....	8
4. ТЕХНИЧЕСКИ ДАННИ.....	10
5. КОНТРОЛНО ТАБЛО.....	10
6. ТАБЛИЦА С ПРОГРАМИ.....	12
7. ОПЦИИ.....	13
8. НАСТРОЙКИ.....	15
9. ПРЕДИ ПЪРВОНАЧАЛНА УПОТРЕБА.....	17
10. ВСЕКИДНЕВНА УПОТРЕБА.....	19
11. ПОЛЕЗНИ СЪВЕТИ.....	20
12. ГРИЖА И ПОЧИСТВАНЕ.....	21
13. ОТСТРАНЯВАНЕ НА НЕИЗПРАВНОСТИ.....	25
14. СТОЙНОСТИ НА ПОТРЕБЛЕНИЕ.....	27
15. ОПАЗВАНЕ НА ОКОЛНАТА СРЕДА.....	29

1. ⚠ ИНФОРМАЦИЯ ЗА БЕЗОПАСНОСТ



Преди да започнете инсталиране и експлоатация на този уред, прочетете внимателно предоставените инструкции.

Производителят не носи отговорност за наранявания или повреди в резултат от неправилен монтаж или употреба. Винаги съхранявайте инструкциите на безопасно и достъпно място за бъдещи справки и изтеглете пълната версия, налична онлайн.



Внимание: Опасност от пожар/запалими материали.

Уредът съдържа запалим газ, пропан (R290), газ с високо ниво на екологична съвместимост. Уредът трябва да е разположен далеч от източници на запалване.

Внимавайте да не причините повреда на хладилната верига със съдържание на пропан.

1.1 Безопасност за деца и лица в уязвимо положение

ВНИМАНИЕ!

Риск от задушаване, нараняване или трайно увреждане.

- Този уред може да бъде използван от деца над 8-годишна възраст, както и от лица с намалени физически, сетивни и умствени възможности или от лица без опит и познания, само ако те са под наблюдение или бъдат инструктирани относно безопасната употреба на уреда и разбират възможните рискове. Деца под 8-годишна възраст и хора с тежки или комплексни увреждания трябва да се държат далеч от уреда, освен ако не са под постоянно наблюдение.
- Не позволявайте на деца да си играят с уреда.
- Дръжте всички опаковки далече от деца и изхвърлете опаковките по местните правила.
- Пазете препаратите далеч от деца.
- Пазете децата и домашните любимци далеч от уреда, когато вратата е отворена.
- Ако уредът има устройство за детска безопасност, то трябва да се активира.
- Деца не трябва да извършват почистване или поддръжка на уреда, когато са без надзор.

1.2 Обща безопасност

- Този уред е предназначен само за сушене в домашна среда, машинно сушене на пране.
- Не използвайте функцията за сушилня, ако прането е замърсено с промишлени химикали.
- Този уред е предназначен за домашна употреба в затворени помещения.
- Този уред може да се използва в офиси, стаи в хотел, стаи в мотел, къщи за гости и други подобни места за настаняване, където това използване не надвишава (средно) нивото на домашна употреба.
- Не променяйте предназначението на уреда.
- Ако барабанната сушилня е поставена върху перална машина, използвайте свързващ кит. Свързващият кит, предлаган в магазините, може да бъде използван само за уреда, посочен в инструкциите, които са предоставени с него. Прочетете внимателно преди инсталиране (вижте ръководството за потребителя на комплекта).
- Уредът може да се инсталира като свободностоящ или под кухненския плот, като спазвате съответното разстояние (вж. в брошурата за Инсталиране).
- Не инсталирайте уреда зад врата, която се заключва, плъзгаща се врата или врата с панти в срещуположната на уреда страна, които биха възпрепятствали пълното отваряне на уреда.
- Осигурете циркулация на въздух между уреда и пода. Вентилационният отвор в основата не бива да бъде покриван от килим или други постелки за под.
- **ПРЕДУПРЕЖДЕНИЕ:** Уредът не трябва да е захранван чрез външно превключващо устройство като таймер или да е свързан към електрическа верига, която постоянно се включва и изключва от устройство.
- Включете захранващия щепсел към контакта само в края на инсталационния процес. Уверете се, че

щепселът на захранването е достъпен след инсталирането.

- **ПРЕДУПРЕЖДЕНИЕ:** Не монтирайте уреда в помещение без въздушен обмен. Уредът съдържа запалим газ, пропан (R290), газ с високо ниво на екологична съвместимост. Уредът трябва да е разположен далеч от източници на запалване. Внимавайте да не причините повреда на хладилната верига със съдържание на пропан.
- **ПРЕДУПРЕЖДЕНИЕ:** Дръжте вентилационните отвори в корпуса на уреда или във вградената структура, без да са възпрепятствани.
- **ПРЕДУПРЕЖДЕНИЕ:** Не повреждайте хладилната верига.
- **ПРЕДУПРЕЖДЕНИЕ:** Не докосвайте достъпните метални перки на кондензатора с голи ръце. Риск от нараняване. Носете предпазни ръкавици.
- Ако захранващият кабел е повреден, той трябва да се смени от производителя, негов оторизиран сервизен център или квалифицирано лице, за да се избегне опасност.
- Не превишавайте максималното количество пране от 8,0 кг.
- Избършете праха или остатъците от опаковането, които са се натрупали около уреда.
- Не използвайте уреда без филтър. Почиствайте филтъра за влакна преди и след всяка употреба.
- Не сушете неизпрани дрехи в сушилнята.
- Тъкани, които са били замърсени с вещества като мазнина за готвене, ацетон, алкохол, бензин, керосин, препарати за премахване на петна, терпентин, восък и препарати за премахване на восък, трябва да се изперат с гореща вода и перилен препарат, преди да се изсушат в сушилня.
- Предмети като порест каучук (латексова пяна), шапчици за душ, водонепроницаеми тъкани, артикули с гумена

основа и дрехи или възглавници, снабдени с подложки от порест каучук, не трябва да се сушат в сушилня.

- Уверете се, че между вратичката на уреда и гуменото уплътнение няма затиснато пране.
- Омекотители на тъкани или подобни препарати трябва да се използват само според предписанията на производителя.
- Премахнете всички предмети от прането, които могат да причинят запалване, като запалки или кибрити.
- **ПРЕДУПРЕЖДЕНИЕ:** Никога не спирайте барабанната сушилня преди края на цикъла на сушене, освен ако няма да извадите бързо всички дрехи и след това ги прострете така, че топлината да се разпръсне.
- Преди извършване на поддръжка на уреда, изключете го и извадете щепсела от контакта.

2. ИНСТРУКЦИИ ЗА БЕЗОПАСНОСТ

2.1 Инсталация



Внимание: Опасност от пожар/запалими материали.

- Махнете всички опаковки.
 - Не монтирайте и не използвайте повреден уред.
 - Следвайте инструкциите за инсталиране, приложени към уреда.
 - Не монтирайте уреда в помещение без въздушен обмен
- Уредът съдържа запалим газ, пропан (R290), газ с високо ниво на екологична съвместимост. Уредът трябва да е разположен далеч от източници на запалване. Внимавайте да не причините повреда на хладилната верига със съдържание на пропан.
 - Винаги внимавайте, когато местите уреда, тъй като е тежък. Винаги използвайте предпазни ръкавици и затворени обувки.

- Не монтирайте уреда на места, където температурата може да е под 5°C или по-висока от 35°C.
- Подът, където ще се монтира уредът, трябва да е равен, стабилен, устойчив на топлина и чист.
- Винаги дръжте уреда вертикално, докато го местите.
- Когато уредът е поставен в постоянното си положение, проверете дали е напълно нивелиран с помощта на нивелир. Ако не е, наместете крачетата.

2.2 Електрическо свързване

ВНИМАНИЕ!

Риск от пожар или токов удар.

- Свържете кабела за захранването към контакта единствено в края на инсталацията. Уверете се, че щепселът за захранване е достъпен след инсталирането.
- **ПРЕДУПРЕЖДЕНИЕ:** Този уред е предназначен за монтаж / свързване към заземителна връзка в сградата.

- Уверете се, че параметрите на табелката с технически данни са съвместими с електрическите данни на хранящата мрежа.
- Винаги използвайте правилно монтиран контакт със защита от токов удар.
- Не използвайте разклонители или адаптери с много входове.
- Не издърпвайте хранящия кабел, за да изключите уреда. Винаги издърпвайте щепсела на хранящото.
- Не пипайте хранящия кабел или щепсела с мокри ръце.

2.3 Използване

ВНИМАНИЕ!

Опасност от нараняване, токов удар, пожар, изгаряне или повреда на уреда.

- Този уред е предназначен само за домашна (на закрито) употреба.
- Не сушете повредените (скъсани, изтъркани) дрехи, които имат подплата или пълнеж.
- Ако прането е изпрано с препарат за отстраняване на петна, пуснете допълнителен цикъл на изплакване преди да стартирате цикъла на сушене.
- Сушете само тъкани, които са подходящи за сушене в уреда. Следвайте инструкцията за почистване на етикета на всяка дреха.
- Не пийте и не пригответе храна с кондензираната вода/дестилираната вода. Това може да причини здравословни проблеми на хората и домашните любимци.
- Не сядайте и не стъпвайте върху отворената врата на уреда.
- Не сушете капещи мокри дрехи в уреда.

2.4 Грижа и почистване

ВНИМАНИЕ!

Опасност от нараняване или повреда на уреда.

- Не използвайте водна струя или пара, за да почистите уреда.
- Почистете уреда с мокра, мека кърпа. Използвайте само неутрални препарати. Не използвайте абразивни

кърпи, разтворители или метални предмети.

- Бъдете внимателни при почистване на уреда, за да предотвратите повреда на системата за охлаждане.
- Когато почиствате филтрите, изхвърлете мъха в кофата за боклук, за да предотвратите навлизането на микропластика във водната система.

2.5 Компресор

ВНИМАНИЕ!

Риск от повреда на уреда.

- Компресорът и неговите системи в барабанната сушилна са заредени със специален препарат, който не съдържа флоро-хлоро-хидроводород. Системата трябва да стои изправена. Увреждането на системата може да предизвика теч.

2.6 Обслужване

- За поправка на уреда се свържете с оторизирания сервизен център. Използвайте само оригинални резервни части.
- Моля, имайте предвид, че собственоръчната поправка или поправката, която не е извършена от специалист, може да има последици, свързани с безопасността и да анулира гаранцията.
- Следните резервни части са налични най-малко 10 години след като моделът е бил спрян от производство: уплътнения и уплътнения, ключове и копчета, помпа за кондензация, заключалки на вратичката, мотори и моторни четки, скоростни кутии между електромотора и барабана, вентилаторни и вентилаторни колела, барабани и лагери, тръби за вода и свързано оборудване, включително маркуци, клапани и филтри, кабели и щепсели, печатни платки, електронни дисплеи, термостати и температурни сензори, софтуерни актуализации (включително софтуер за нулиране), пружини, нагреватели и нагреватели, електрически предпазители (отделно или свързани заедно), макара за напрежение, опорна ролка, врати,

уплътнения на вратата, дръжки на вратата, модули и панти за заключване на вратата, филтри за мъх, въздушни филтри, пластмасови периферни устройства, резервоар за конденз. Периодът може да е по-дълъг за Вашата страна. За повече информация, моля, посетете нашия уебсайт.

- Моля, имайте предвид, че някои от тези резервни части са налични само за професионални техници и не всички резервни части са подходящи за всички модели.
- Относно лампата(ите) вътре в този продукт и резервните лампи, продавани отделно: Тези лампи са предназначени да издържат на екстремни физически условия в домакински уреди, като температура, вибрации, влажност или са предназначени да сигнализират информация за работното състояние на уреда. Те не са предназначени за използване в други приложения и не са подходящи за осветяване на помещения в домакинството.

2.7 Изхвърляне



ВНИМАНИЕ!

Риск от нараняване или задушаване.



Внимание: Опасност от пожар/опасност от материална повреда и повреда на уреда.

- Изключете уреда от електрозахранването и водоподаването.
- Извадете захранващия електрически кабел в близост до уреда и го изхвърлете.
- Уредът съдържа запалим газ (R290). Свържете се с общинските власти за информация за това как да изхвърлите уреда правилно.
- Премахнете дръжката на вратичката, за да предотвратите заклещването на деца или домашни любимци в барабана.
- Изхвърлете уреда в съответствие с местните изисквания за изхвърляне на "Отпадъци от електрическо и електронно оборудване (ОЕЕО)".

3. ОПИСАНИЕ НА ПРОДУКТА

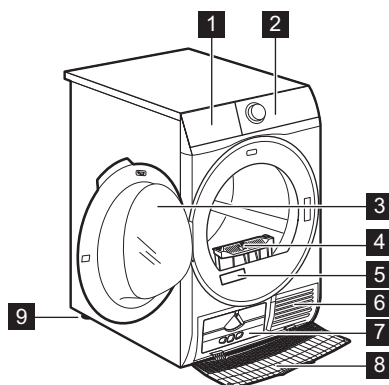

1 Контейнер за вода

2 Контролен панел

- 3 Врата на уреда
- 4 Filter (Филтър)
- 5 Табелка с данни
- 6 Въздушни отвори
- 7 Капак на кондензатора
- 8 Покривало на кондензатора

9 Регулируеми крачета



За по-лесно зареждане на прането или по-лесен монтаж, вратата може да се обръща (вижте отделната листовка).

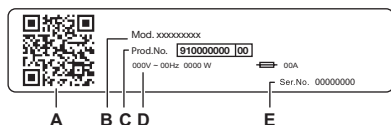

Табелката с основните данни показва:

- A. QR код
- B. име на модел
- C. номер на продукта
- D. електрически данни
- E. сериен номер

Сканирайте **QR кода** на уреда, за да регистрирате продукта и да извлечете максимума от него.

- Достъп до детайли за уреда, документация и статии за това как да използвате най-добрите функции (Ръководството за потребителя е налично и на electrolux.com/manuals)
- Получете съвети за употреба, отстраняване на неизправности, информация за сервиз и ремонт (налично и на electrolux.com/support)
- Купете аксесоари, консумативи и оригинални резервни части за Вашия уред (налични и на electrolux.com/shop)

3.1 електрическо свързване

В края на монтажа можете да свържете захранващия кабел към контакта.

Табелата с етикети и глава „Технически данни“ указват необходимите електрически характеристики. Уверете се, че са съвместими с електрозахранването.

Проверете дали домашната Ви електроинсталация може да поеме максималното натоварване, което се изисква, като вземете под внимание и всички останали работещи електроуреди.

Свържете уреда към заземен контакт.

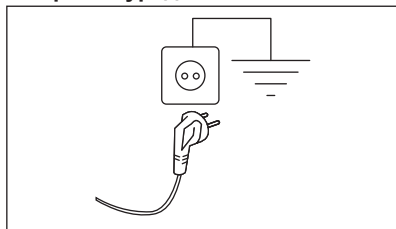

Когато уредът е инсталиран, захранващият кабел трябва да бъде лесно достъпен.

При необходимост от електрическо обслужване по монтажа на уреда, свържете се с нашия оторизиран сервизен център.

Производителят не носи никаква отговорност за щети или наранявания, поради неспазване на горните предпазни мерки.

4. ТЕХНИЧЕСКИ ДАННИ

Височина x Ширина x Дълбочина	85,0 x 59,6 x 66,2 см
Макс. дълбочина при отворена врата на уреда	110,7 см
Макс. ширина при отворена врата на уреда	95,8 см
Регулируема височина	85,0 см (+ 1,5 см – регулиране на крачетата)
Обем на барабана	118 л
Максимално количество за зареждане	8,0 кг
Напрежение	230 V
Честота	50 Hz
емисия на звуков сигнал във въздуха за цикъла на сушене на еко програма при максимално зареждане	64 dB(A)
Обща мощност	750 W
Вид употреба	Домакински
Допустима температура на околната среда	+ 5°C до + 35°C
Ниво на защита срещу проникване на твърди частици и влага, осигурено от защитното покритие, освен когато нисковолтовото оборудване няма защита срещу влага	IPX4
Обозначение за хладилен газ	R290
Тегло на хладилния агент	0,120 кг

5. КОНТРОЛНО ТАБЛО

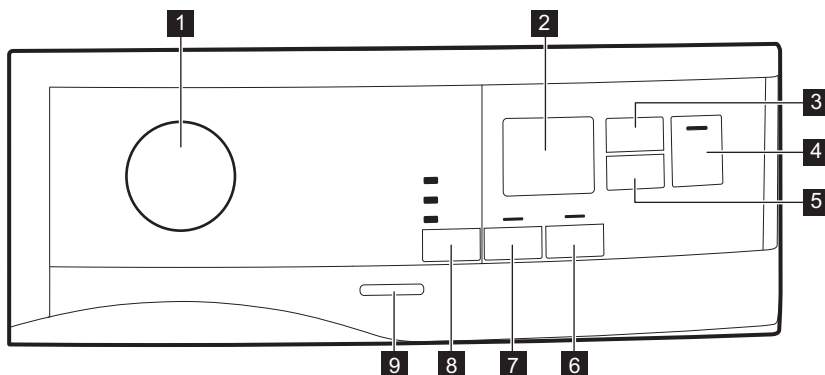





1 Ключ за програмите и превключвател за ● RESET (нулиране)

2 Дисплей

3  Time Dry (Час) сензорен бутон

4  Start/Pause (Старт / Пауза) сензорен бутон









- 5  Delay Start (Отлагане) сензорен бутон
- 6  Reverse Plus (Обратен ред Плюс) сензорен бутон
- 7  Extra Anticrease (Против намачкване) сензорен бутон
- 8  Dryness Level (Степени на сушене) сензорен бутон
- 9 Бутон за Вкл./Изкл.









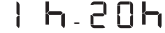

Натиснете сензорните бутони с пръст в областта със символа или името на опцията. Не носете ръкавици, когато работите с командното табло. Уверете се, че командното табло е винаги чисто и сухо.

5.1 Дисплей



Символ на дисплея	Описание на символите
	вкл. опция време на сушене
	вкл. опция за отложен старт
	индикатор: <i>проверете топлообменника</i>
	индикатор: <i>почистете филтъра</i>
	индикатор: <i>източвайте контейнера за вода</i>
	вкл. защита за деца
	грешен избор или ключът е на позиция ● "Reset" (нулиране)
	продължителността на програмата
	времметраене на сушенето
	времметраене на отложения старт

6. ТАБЛИЦА С ПРОГРАМИ

Програма	Зареждане ¹⁾	Свойства/тип тъкан ²⁾
Есо ³⁾	8,0 кг	Подходяща е за сушене на нормално мокро памучно пране и е най-ефективна от гледна точка на консумацията на енергия за сушене на мокро памучно пране. Нивото на сушене не се регулира и се задава по подразбиране на Superboard (Сухо за прибиране) / готово за съхранение. / 
MixCare (Бърза програма за смесено пране)	5,0 кг	Създадена за рутинно сушене на това, което перете без сортиране. Изсушава ежедневни дрехи, изработени от памук, блендове с памук и синтетика и синтетика. / 
Cottons (Памук)	8,0 кг	Програма за бели и цветни памучни тъкани. Настройката по подразбиране е за ниво на сушене, готово за съхранение. / 
Synthetics (Синтетика)	4,0 кг	Смесени дрехи, съдържащи предимно синтетични влакна като полиестер, полиамид и др. / 
Delicate (Фини тъкани)	2,0 кг	Препоръчва се за изкуствени деликатни тъкани като вискоза, изкуствена коприна, акрил и техните блендове. / 
Wool (Вълна)	1,0 кг	Вълнени тъкани. Леко сушене на изпрани вълнени тъкани. Отстранете незабавно дрехите, когато програмата свърши.
Refresh (Освежаване)	1,0 кг	Кратък цикъл с ниска температура, който помага за премахване на миризмите от малко количество дрехи. Предназначен също за сухи дрехи, които са били съхранявани дълго време.
Easy Iron (Лесно гладене)	2,0 кг	Ограничава гънките при малки обеми памучни, синтетични и смесени тъкани за лесно гладене. Разполага с две нива на сушене: Ниво „Гладене“ оставя дрехите леко влажни за гладене или окачване; Ниво „За прибиране“ изсушава напълно тъканите. / 
Sport (Спортно облекло)	4,0 кг	Изсушава общо спортно облекло, изработено от синтетични влакна, включително полиестер, блендове с еластан и полиамид. / 
Denim (Дънки)	4,0 кг	Дълбоко изсушава джинсите и други дрехи от деним, дори и в дебелите части, като джобове, шевове и маншети, и намалява заплитането. / 
Duvet (Завивки)	3,0 кг	Осигурява правилно сушене на вътрешните части на единични или двойни юргани, възглавници и ватирани одеяла. / 

Програма	Зареждане ¹⁾	Свойства/тип тъкан ²⁾
Bedlinen (Спално бельо) XL	4,5 кг	Изсушава едновременно до три комплекта спално бельо. Намалява усукванията и заплитанията на големи артикули, за да се гарантира, че всяко спално бельо достига равномерна сухота без мокри петна. 

1) Максималното тегло се отнася за сухи дрехи.



2) За знака на фабричната маркировка вижте глава *ПРЕПОРЪКИ И СЪВЕТИ: Подготовка на прането*.

3) Това е референтната програма, използвана за оценка на съответствието с регламентите на ЕС за екодизайн и енергиен етикет, Регламент (ЕС) 2023/2533 и Регламент (ЕС) 2023/2534. Тази програма може да суши памучно пране от първоначално съдържание на влажност на прането от 60% до целево крайно съдържание на влажност от зареждането от 0%.

7. ОПЦИИ

7.1 Dryness Level (Степени на сушене)

Тази функция помага да се увеличи сухотата на прането. Има 3 функции:

-  Extra Dry (Много сухо)
-  Cupboard (Сухо за прибиране)
-  Iron Dry (Сухо за гладене)

Регулиране на желаната крайна влажност

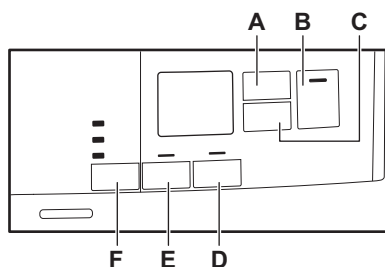

Това може да е необходимо, тъй като резултатите от изсушаването се влияят от много условия, напр. вида вода, захранващото напрежение или околната температура и др.

КАК ДА ПОСТИГНЕТЕ ПЕРФЕКТНО СУШЕНЕ:

- Опитайте да регулирате опциите за степен на сушене (вижте опцията *Ниво на сушене по-горе*).
- Ако желаете допълнително да увеличите резултатите за сушене на прането, можете да промените настройката по подразбиране (вижте по-долу). Тази настройка ще действа при повечето програми, с изключение на програми *Eco*, *Wool* (Вълна), *Duvet* (Завивки), *Down Jacket* (Пухено яке), *Refresh* (Освежаване) ако са налични на машината.



Всеки път, когато влизате в режим „Регулиране на целевата крайна влажност“, предварително зададената степен на оставаща влажност ще се промени в следващата стойност (напр. предходно зададена - 2 - ще се промени на - 1 -).

За да промените степента по подразбиране на оставащата влага:

- Натиснете бутона за вкл./изкл., за да включите уреда.
- Използвайте бутона за програмите, за да зададете която и да е програма.
- Изчакайте около 8 секунди.
- Натиснете и задръжте бутони (F) и (E) едновременно.

Един от тези индикатори светва:

- - 0 - максимално сушене
- - 1 - по-сухо пране
- - 2 - стандартно сухо пране

5. Натиснете и задръжте бутоните (F) и (E) отново, докато индикаторът на правилното ниво се включи.



Ако дисплеят се върне в нормалния режим (ще се показва времето на избраната програма от стъпка 2), докато задавате степента на оставащата влажност, докоснете и задръжте бутоните (F) и (E) още веднъж, за да влезете в режим „Регулиране на оставащата влажност на прането“ (предходно зададената стойност на оставаща влажност ще се промени на следващата стойност).

6. След 5 секунди дисплеят се връща към нормалния режим.

7.2 Extra Anticrease (Против намачкване)

Удължава фазата против намачкване до 60 мин. в края на цикъла на сушене. Тази функция намалява гънките. Прането може да се извади по време на фазата против намачкване.

7.3 Reverse Plus (Обратен ред Плюс)

Увеличете честотата на обръщане на барабана, за да намалите увиването и

7.6 Таблица с опции

Програми ¹⁾	Dryness Level (Степени на сушене)	Extra Anticrease (Против намачкване)	Reverse Plus (Обратен ред Плюс)	Time Dry (Час)
Есо		■	■	
MixCare (Бърза програма за смесено пране)	■	■	■	■

оплитането на дрехите. За увеличаване на еднаквостта на резултата от изсушаването и да се намали появяването на гънки. Препоръчва се за големи или дълги дрехи (например чаршафи, панталони, дълги рокли).

7.4 Time Dry (Час)

Можете да зададете времетраенето на програмата от минимум 10 минути до максимум 2 часа. Необходимото времетраене е свързано с количеството пране в уреда.



Препоръчваме да зададете кратко времетраене за малки количества пране или само за една дреха.

ПРЕПОРЪКА ЗА ВРЕМЕ ЗА СУШЕНЕ

до 10 мин.	действие само с хладен въздух (без топъл).
10 – 40 мин	допълнително сушене за подобряване на сухотата, след предишен цикъл на сушене.
>40 мин	пълно сушене на малко количество пране до 4 кг, добре центрофугирано (>1200 об./мин.).

7.5 Time Dry (Час) на програма Wool (Вълна)

Опция, подходяща за Wool (Вълна) програма за коригиране на окончателното ниво на сухота.

Програми ¹⁾	☀️ Dryness Level (Степени на сушене)			👕 Extra Anticrease (Против на- мачкване)	↻ Reverse Plus (Обра- тен ред Плюс)	🕒 Time Dry (Час)
	☀️	☀️	☀️			
Cottons (Памук)	■	■	■	■	■	■
Synthetics (Синтетика)	■	■	■	■	■	■
Delicate (Фини тъкани)		■		■		
Wool (Вълна)						■ 2)
Refresh (Освежаване)				■		
Easy Iron (Лесно гладене)		■	■	■		
Sport (Спортно облекло)		■		■		
Denim (Дънки)	■	■		■		
Duvet (Завивки)		■		■		
Bedlinen (Спално бельо) XL	■	■	■	■	■	■

1) Заедно с програмата можете да зададете 1 или повече опции. За да ги активирате или деактивирате, натиснете съответния сензорен бутон.

2) Вижте глава ОПЦИИ: Избор време за сушене при програма за вълна

8. НАСТРОЙКИ

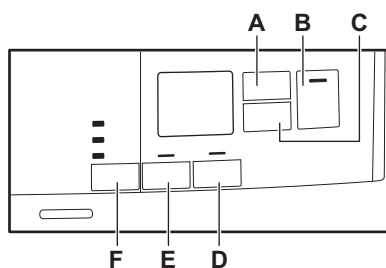

- A. 🕒 Time Dry (Час) сензорен бутон
- B. ⏸ Start/Pause (Старт / Пауза) сензорен бутон
- C. ⌚ Delay Start (Отлагане) сензорен бутон
- D. ↻ Reverse Plus (Обратен ред Плюс) сензорен бутон
- E. 👕 Extra Anticrease (Против намачкване) сензорен бутон

F. ☀️ Dryness Level (Степени на сушене) сензорен бутон

8.1 Функция "Заклучване за деца"

Тази опция не позволява на децата да си играят с уреда, докато е активна програмата. Сензорните панели са заключени.

Само бутонът Вкл./Изкл. е отключен.

Активиране на опцията за защита за деца:

1. Натиснете бутона за вкл/изкл, за да включите уреда.
2. Натиснете и задръжте сензорния панел (D) за няколко секунди.

Задейства се индикаторът за защита на деца.



Възможно е да деактивирате защитата за деца, докато програмата е активна. Натиснете и задръжте едновременно панелите, докато индикаторът за защита за деца изгасне. Функцията "Заклучване за деца" не е достъпна за 8 секунди след включване на уреда.

8.2 Индикатор на контейнера за вода

Индикаторът на контейнера за вода е включен по подразбиране. Той се включва, когато програмата приключи или когато е необходимо да изпразните контейнера за вода.



Ако е монтиран комплект за източване (допълнителен аксесоар), уредът автоматично източва водата от контейнера за вода. При това условие, ние ви препоръчваме да деактивирате индикатора на контейнера за вода.

Деактивиране на индикатора на контейнера за вода:

1. Натиснете бутона за вкл./изкл., за да включите уреда.
2. Изчакайте около 8 секунди.
3. Натиснете и задръжте бутони (E) и (D) едновременно. Екранът показва „Изкл.“ и индикаторът на контейнера за вода е деактивиран. След 5 секунди дисплейт се връща към нормалния режим.



За да активирате отново индикатора на контейнера за вода, изпълнете горната процедура. Екранът показва "Вкл." и индикаторът на контейнера за вода е активиран.

8.3 Звънец Вкл./Изкл.

За да деактивирате или активирате звукови сигнали, натиснете и задръжте едновременно за приблизително 2 секунди сензорни бутони (A) и (C) едновременно.

8.4 Брояч на часове работа

Тази функция дава възможност да се покаже общото време на работа на уреда в часове, което се брои от момента, в който е включен за първи път. Показва се действителното време на работа на циклите (не включва паузи или отложен старт).

За да визуализирате тази стойност, направете следното:

1. Включете уреда, като натиснете бутон **Вкл./Изкл.**
2. Натиснете и задръжте бутоните **F** и **D** и за няколко секунди.
3. След 3 секунди общият брой часове, в които уреда е работил, се показва на екрана: напр. ако времето за работа е **1276** часа, на екрана се показва текста **Hr** за 2 секунди, след което **12** за 2 секунди следван от **76**. Тази стойност се показва с поредица от две цифри едновременно: първите две цифри показват хиляди и стотици, вторите две цифри показват десетки и единици.

За да излезете от този режим, натиснете който и да е бутон, завъртете копчето за избор или изключете уреда.

8.5 Фабрични настройки по подразбиране

Тази функция позволява възстановяване на фабричните настройки по подразбиране. Запометените опции и режимите на работа ще бъдат нулирани.

За да **активирате** тази опция, следвайте стъпките по-долу:

1. Включете уреда, като натиснете бутон **Вкл./Изкл.**
2. Изчакайте около 8 секунди.
3. Натиснете и задръжте бутоните **D** и **C** и за няколко секунди.
4. Уредът ще потвърди действието, като покаже — — —.



Ако процедурата не работи (това може да бъде, поради изтичане на времето или грешна комбинация от клавиши), изключете уреда и повторете последователността отначало.

9. ПРЕДИ ПЪРВОНАЧАЛНА УПОТРЕБА



Транспортните болтове се отстраняват автоматично при първото активиране на сушилнята. Възможно е да чуете шум.



Силно препоръчително е да стартирате някоя програма за първи път без зареждане за няколко секунди, за да се уверите, че транспортните болтове на барабана са отстранени по съответния начин.

За отключване на транспортните болтове:

1. Включете уреда.
 2. Изберете която и да е програма.
 3. Натиснете бутона „Старт/пауза“.
- Барабанът започва да се върти. Бравите на задните барабани се деактивират автоматично.



Ако барабанът все още не се върти, освободете транспортните болтове ръчно (използвайте доставения ключ).

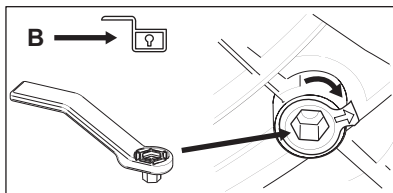
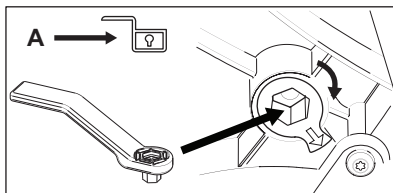
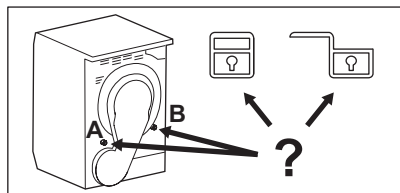

Преди да използвате уреда за сушене на дрехи:

- Почистете барабана на сушилнята с навлажнена кърпа.
- Започнете 1-часова програма с влажно пране.



При започване на цикъла на сушене (първите 3 – 5 минути) нивото на шума може да е малко по-високо. Това е заради стартирането на компресора. Това е нормално за уреди с компресор, като хладилници или фризери.

9.1 Необичайна миризма

Уредът е плътно опакован.

След разпаковането на продукта можете да усетите необичайна миризма. Това е нормално за чисто нови продукти.

Уредът е изграден от няколко различни вида материал, които всички заедно могат да генерират необичайна миризма.

С течение на времето, след няколко цикъла на сушене, необичайната миризма постепенно изчезва.

9.2 Шумове



По време на цикъла на сушене могат да се чуят различни шумове. Те са напълно нормални оперативни звуци.

Работен компресор.

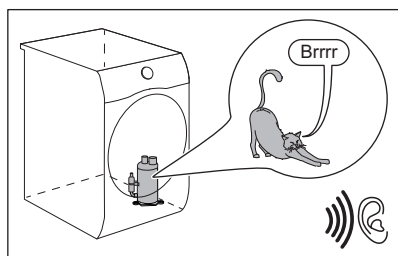

Въртящ се барабан.

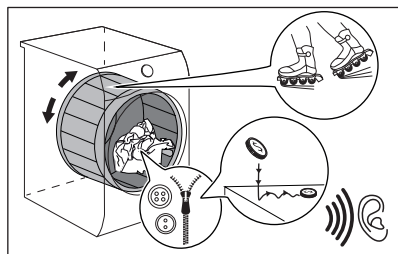

Работещи вентилатори.

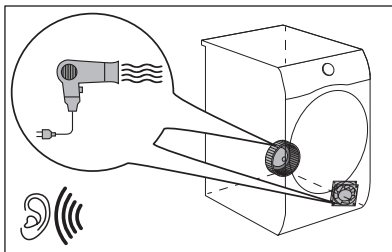

Работна помпа и прехвърляне на конденз в резервоара.

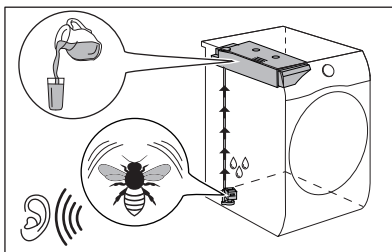

10. ВСЕКИДНЕВНА УПОТРЕБА

10.1 Стартиране на програма

1. Подгответе прането и заредете уреда.

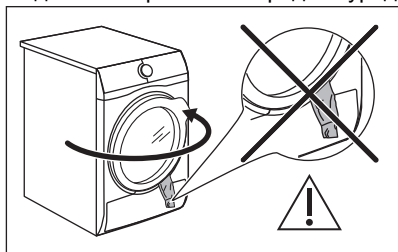

⚠ ПРЕДУПРЕЖДЕНИЕ!

Уверете се, че след като сте затворили вратичката, прането не се закача между вратата на уреда и гуменото уплътнение.

2. Натиснете бутона за вкл./изкл., за да включите уреда.
3. Задайте правилната програма и опции за вида пране.

На екрана се показва актуализираното времетраене на програмата.

i

Реалното време за сушене ще зависи от вида зареждане (количество и състав), температурата в помещението и първоначалната влажност на прането след фазата на центрофугиране.

4. Натиснете сензорния бутон Start/Pause (Старт / Пауза).
Програмата стартира.

10.2 Стартиране на програма с отложен старт

1. Задайте правилната програма и опции за вида пране.
2. Натиснете бутона за отложен старт неколккратно, докато на екрана се покаже отложен старт, който желаете да зададете.

i

Можете да забавите старта на програма от минимум 1 час до максимум 20 часа.

3. Натиснете сензорния бутон Start/Pause (Старт / Пауза).

На екрана се показва отброяването на отложен старт.

Когато отброяването завърши, програмата стартира.

10.3 Сменете програмата





1. Натиснете бутона за вкл./изкл., за да деактивирате уреда
2. Натиснете бутона за вкл./изкл., за да включите уреда.
3. Задайте програмата.

Алтернативно:

1. Завъртете ключа за избиране на позицията ● "Reset" (нулиране).
2. Изчакайте 1 секунда. На екрана се появява — — —.
3. Задайте програмата.

10.4 В края на програмата

Когато програмата завърши:

- Прозвучава звуков сигнал с прекъсване.
- На дисплея се показва  :  
- Индикаторите  Filter (Филтър) и  Tank (Резервоар) светват.
- Индикаторът Start/Pause (Старт / Пауза) е включен.





Уредът продължава да работи с фазата за защита от намачкване за още приблизително 30 минути или повече, ако Extra Anticrease (Против намачкване) е била зададена опцията (вж. глава *Опция - Extra Anticrease (Против намачкване)*).

Фазата против намачкване намалява появяването на гънки.

Можете да извадите прането, преди да завърши фазата за намаляване на гънките. За по-добри резултати препоръчваме да извадите прането, когато

фазата е почти приключила или изцяло приключила.

Когато фазата за защита от намачкване е приключила:

- Дисплеят все още показва  :  
 - Индикаторите  Filter (Филтър) и  Tank (Резервоар) светват.
 - Индикаторът Start/Pause (Старт / Пауза) се изключи.
1. Натиснете бутона за вкл./изкл., за да деактивирате уреда.
 2. Отворете вратата на уреда.
 3. Извадете прането.
 4. Затворете вратата на уреда.

Възможни причини за незадоволителни резултати при сушене:

- Неправилни настройки за ниво на сушене по подразбиране. Вижте глава *ОПЦИИ: Ниво на изсушаване - Регулиране на целевата крайна влажност*
- Температурата в помещението е прекалено ниска или прекалено висока. Оптималната стайна температура е между 18° – 25 °С.



Винаги почиствайте филтъра и изпразвайте резервоара за вода, когато програмата приключи.



Оставете вратата леко отворена след всеки цикъл, за да избегнете влажност.

10.5 Режим с ниска мощност

За да се намали потреблението на енергия, тази функция автоматично деактивира уреда:

- След 5 минути, ако не стартирате програмата.
- 5 минути след края на програмата или фазата против намачкване.



Времето е намалено на 30 секунди, ако ключът за избиране сочи към позиция  „Reset“ (нулиране).



Когато уредът премине в режим на ниска мощност, екранът и иконите се изключват. Можете да го активирате отново, като натиснете бутона за вкл./изкл.

11. ПОЛЕЗНИ СЪВЕТИ

11.1 Подготовка на прането.



Зареждането на барабана до максималния капацитет, посочен за съответните програми, ще допринесе за икономията на енергия.



Много често дрехите след цикъла на измиване се месят и се заплитат напълно.





Сушенето на смесените и заплетени дрехи е неефективно.

За да се осигури правилен въздушен поток и равномерно изсушаване, се препоръчва да разклащате и зареждате една по една дрехите в сушилната.

За да осигурите правилния процес на сушене:

- Закопчайте циповете.

- Закопчайте коланите и пликите на юрганите.
- Не сушете връзки или панделки развързани (напр. връзки на престилки). Завържете ги, преди да стартирате програмата.
- Извадете всички предмети от джобовите.
- Обърнете наопаки дрехи с вътрешен слой от памук. Памучният слой трябва да гледа навън.
- Винаги задавайте подходяща програма за типа пране.
- Не поставяйте заедно светли и тъмни дрехи.
- Използвайте подходяща програма за памук, пуловери и плетива, за да намалите намачкването.
- Не надвишавайте максималното количество, описано в главата Програми, или показано на дисплея.
- Сушете само пране, подходящо за барабанно сушене. Вижте етикета на плата върху предметите.
- Не сушете големи и малки артикули заедно. Малките артикули може да се заключат в големите и да останат мокри.
- Разклатете големите дрехи, тъкани, преди да ги поставите в сушилнята. Това е за да се избягват влажните места вътре в плата след цикъла на сушене.

Текстилен етикет	Описание
	Прането е подходящо за сушене в сушилня.
	Прането е подходящо за сушене в сушилня на високи температури.
	Прането е подходящо за сушене в сушилня само на ниски температури.
	Прането не е подходящо за сушене в сушилня.



12. ГРИЖА И ПОЧИСТВАНЕ

12.1 График за периодично почистване

Периодичното почистване спомага за удължаването на работата на уреда Ви.

Ако уредът не се използва дълго време, изключете уреда от контакта.

График с показатели за периодично почистване:

Почистване на филтъра	Индикаторът  премигва
Изпразнете контейнера за вода	Индикаторът  премигва
Почистете топлообменника	Индикаторът  премигва
Почистете сензора за влажност	Поне 3 или 4 пъти годишно
Почистване на барабана	На всеки два месеца
Почистете командното табло и корпуса	На всеки два месеца
Почистете отворите за въздухопотока	На всеки два месеца

Следните параграфи съдържат инструкции при почистването на всяка част.

12.2 Отстраняване на чужди предмети



Уверете се, че джобовите са опразнени и всички разхлабени елементи са затегнати, преди да започнете цикъла на сушене. Вижте раздел „Подготовка на прането“.

Отстранете чуждите предмети, които можете да намерите в барабана след цикъла на сушене (напр. метални скоби, копчета, монети и др.).

12.3 Почистване на филтъра

В края на всеки цикъл индикаторът на филтъра  светва и трябва да почистите филтъра.



Филтърът събира мъха по време на цикъла на сушене.



За максимално добри резултати редовно почиствайте филтрите. Запушеният филтър причинява по-дългия цикъл на сушене и вследствие на това консумацията на енергия се увеличава. Почистете филтъра ръчно. Ако е необходимо, използвайте прахосмукачка.



ПРЕДУПРЕЖДЕНИЕ!

Когато почиствате филтрите, мъхът трябва да се изхвърли в кофата за боклук и да не се мие през канала, за да се избегне разпространението на микрочастици в използваната водна система.

1. Отворете вратата. Издърпайте филтъра нагоре.

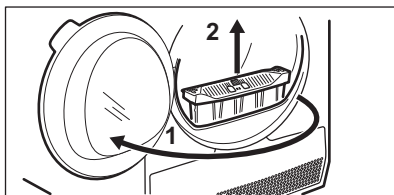

2. Натиснете куклата, за да отворите филтъра.

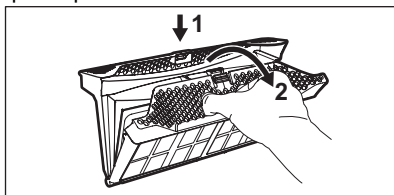

3. Съберете мъха с ръка от двете вътрешни части на филтъра.



Изхвърлете мъха от влакната.

4. Ако е необходимо, почистете филтъра с прахосмукачка. Затворете филтъра.
5. Ако е необходимо, почистете мъха от гнездото на филтъра и уплътнителя. Можете да използвате прахосмукачка. Поставете филтъра обратно в гнездото за филтъра.

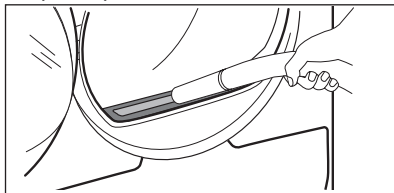

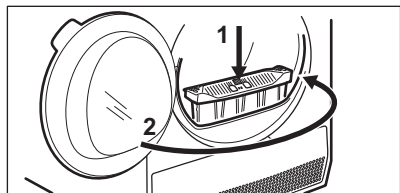

12.4 Източване на контейнера за водата

Изпразнете контейнера за кондензирана вода след всеки цикъл на сушене.

Ако контейнерът за кондензирана вода е пълен, програмата прекъсва автоматично.

Символът  се показва на екрана и трябва да изпразните контейнера за вода.

За да изпразните контейнера за вода:

1. Дръпнете контейнера за вода и го задържете в хоризонтално положение.

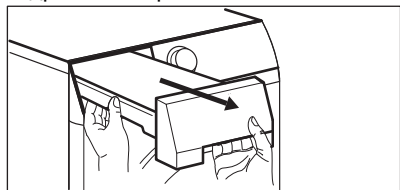

2. Източете водата в леген или подобен съд.

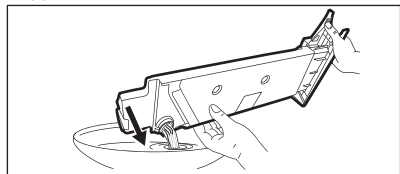

3. Поставете контейнера за вода обратно на мястото му.

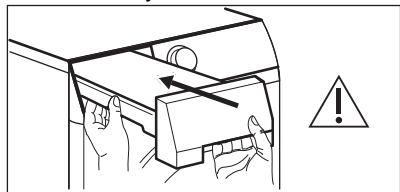

4. За да продължите програмата, натиснете бутона  Старт/Пауза.

12.5 Почистване на кондензатора

Ако символът  мига на екрана, проверете кондензатора и отделението му. Ако има замърсяване, почистете го. Проверявайте поне веднъж на 6 месеца.

ВНИМАНИЕ!

Не докосвайте металната повърхност с голи ръце. Риск от нараняване. Носете предпазни ръкавици. Почиствайте внимателно, за да предотвратите наранявания по металната повърхност.

ВНИМАНИЕ!

Не използвайте прахосмукачка с твърда приставка за отстраняване на мъха от кондензатора, това може да повреди ребрата на кондензатора, като доведе до по-ниска работа на уреда и по-дълго време на сушене.

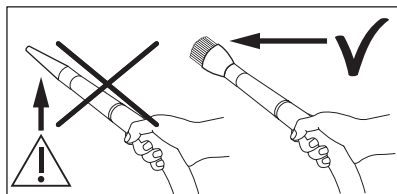

За проверка:

1. Отворете вратата. Издърпайте филтъра нагоре.

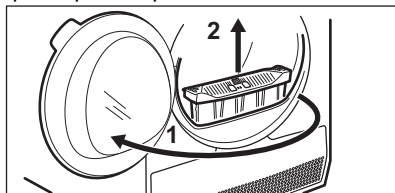

2. Отворете покривало на кондензатора.

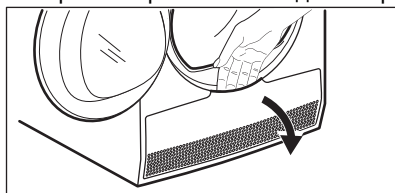

- Завъртете лостовете, за да отблокирате капака на кондензатора, и свалете капака на кондензатора.

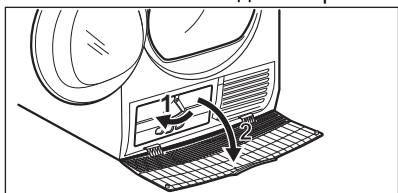

- Ако е необходимо, премахнете пуха от кондензатора и неговото отделение. Можете да използвате прахосмукачка с приставка с четка.

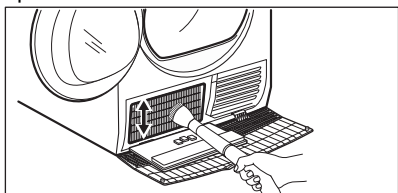

- Затворете капака на кондензатора.

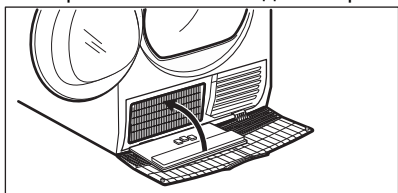

- Завъртете лостовете, докато се фиксира в позиция.

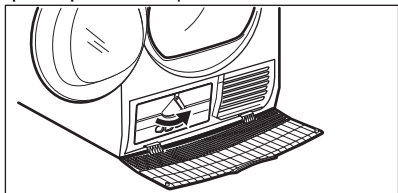

- Поставете филтъра обратно.

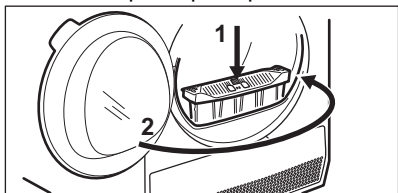

12.6 Почистване на сензора за влажност

⚠ ПРЕДУПРЕЖДЕНИЕ!

Риск от повреда на сензора за влажност. Не използвайте абразивни материали или домакински телчета за почистване на сензора.

За да се осигурят най-добри резултати за изсушаване, уредът е оборудван със сензор за влажност на метала. Поставя се от вътрешната страна на зоната на вратата.

С течение на времето повърхността на сензора може да се замърси, което влошава характеристиките на сушене.

Препоръчваме да почистите сензора поне 3 или 4 пъти или ако наблюдавате спад на ефективността на сушене.

За почистване можете да използвате потвърда гъба за миене на съдове и малко оцет или сапун за чинии.

За да почистите сензора:

- Отворете вратата за зареждане.
- Няколко пъти почистете повърхностите на датчика за влажност, като изтриете металната повърхност.

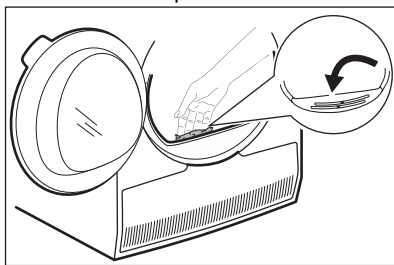

12.7 Почистване на барабана

⚠ ВНИМАНИЕ!

Откачете уреда от контакта, преди да го почиствате.

Използвайте стандартен неутрален почистващ препарат, за да почистите вътрешната повърхност на барабана и

филтрите му. Подсушете почистените повърхности с мека кърпа.

ПРЕДУПРЕЖДЕНИЕ!

Не използвайте абразивни материали или домакински телчета за почистване на барабана.

12.8 Почистване на командното табло и корпуса

Използвайте стандартен неутрален почистващ препарат за почистване на командното табло и корпуса.

Използвайте влажна кърпа за почистването. Подсушете почистените повърхности с мека кърпа.

ПРЕДУПРЕЖДЕНИЕ!

Не използвайте за почистване на уреда препарати за почистване на мебели или препарати, които могат да причинят корозия.

12.9 Почистване на отворите за въздушен поток

Използвайте прахосмукачка, за да премахнете мъха от отворите за въздушния поток.

13. ОТСТРАНЯВАНЕ НА НЕИЗПРАВНОСТИ

ВНИМАНИЕ!

Вижте глава „Безопасност“.

13.1 Кодове за грешка

Уредът не се стартира или спира по време на работа.

Първо се опитайте да намерите решение на проблема (вижте таблицата). Ако проблемът продължи, свържете се с оторизирания сервизен център.

ВНИМАНИЕ!

Изключете уреда преди извършването на, каквато и да било проверка.

В случай на големи проблеми прозвучава звуков сигнал, на екрана се извежда алармен код и бутонът  Start/Pause (Старт / Пауза) може да мига продължително:

Код за грешка	Възможна причина	Корекция
E50	Моторът на уреда е пренатоварен. Твърде много пране или заседнал предмет в барабана.	Програмата не е приключила. Извадете прането от барабана, задайте програмата и рестартирайте цикъла.
E90 или E91	Вътрешна неизправност. Липсва връзка между електронните компоненти на уреда.	Програмата не е приключила правилно или уредът е спрял прекалено рано. Изключете машината и я включете отново. Ако кодът за грешка се появи отново, свържете се с оторизирания сервизен център.

Код за грешка	Възможна причина	Корекция
ЕНО	Електрозахранването не е стабилно.	Когато уредът показва ЕНО , изчакайте докато електрозахранването е стабилно, след това натиснете старт. Ако уредът постави цикъла на уреда без никаква индикация, натиснете старт на цикъла. Ако предупреждението се появи, проверете целостта на захранващия кабел / контакт или електрозахранването.

Ако екранът покаже други алармени кодове, изключете и включете уреда. Ако проблемът продължи, се обърнете към упълномощен сервизен център.

В случай на различен проблем с барабанната сушилня, проверете таблицата по-долу за възможни решения.

13.2 Отстраняване на неизправности

Проблем	Възможно решение
Не можете да активирате уреда.	Уверете се, че щепселът е включен в контакта.
	Проверете предпазителя в таблото (на домашната инсталация).
Барабанът не се върти.	Освободете ключалките на задния барабан ръчно (вижте глава <i>Преди първа употреба</i>).
Програмата не стартира.	Натиснете: Start/Pause (Старт / Пауза)
	Уверете се, че вратата на уреда е затворена.
Вратата на уреда не се затваря.	Уверете се, че филтърът е монтиран правилно.
	Уверете се, че няма захванати дрехи между вратата на уреда и гуменото уплътнение.
Уредът спира по време на работа.	Уверете се, че резервоара за вода е празен. Натиснете Start/Pause (Старт / Пауза), за да стартирате отново програмата.
	Зареждането е твърде малко; увеличете зареждането или използвайте програмата Time Drying (Време за сушене).
Времетраенето на цикъла е прекалено дълго или резултатът от сушенето не е задоволителен. ¹⁾	Уверете се, че тоглото на прането е подходящо за времетраенето на програмата.
	Уверете се, че филтърът е чист.
	Прането е прекалено мокро. Центрофугирайте прането отново в пералната машина.
	Уверете се, че стайната температура е по-висока от +5 °C и по-ниска от +35 °C. Оптималната стайна температура е между 18°C и 25 °C.
	Задайте програма за Time Drying (Време за сушене) или Extra Dry (Много сухо) . ²⁾

Проблем	Възможно решение
На екрана се показва — — —.	Ако искате да зададете нова програма, деактивирайте и активирайте уреда.
	Уверете се, че опциите са подходящи за тази програма.

1) След максимум 5 часа програмата спира автоматично.

2) Може някои места да останат влажни, когато сушите големи артикули (например чаршафи).

Ако резултатите от сушенето не са задоволителни

- Зададената програма е неправилна.
- Филтърът е запушен.
- Топлообменникът е запушен.
- В уреда има твърде много пране.
- Барабанът е замърсен.
- Неправилна настройка на сензора за проводимост (вж. глава „ОПЦИИ: Ниво

*на изсушаване - Регулиране на целевата крайна влажност** за по-добра настройка).

- Въздушните отвори са запушени.
- Стайната температура е прекалено ниска или прекалено висока (оптималната стайна температура е 18°C до 25°C)

14. СТОЙНОСТИ НА ПОТРЕБЛЕНИЕ

14.1 Въведение



Ръководството за потребителя съобщава етикета за енергийна категория и екодизайна на ЕС: Регламент (ЕС) 2023/2534, което е свързано с класовете на енергийна ефективност от **A** до **G**.



QR кодът върху енергийния етикет предоставен с уреда, съдържа уеб връзка, водеща до информация, свързана с функционалността на уреда в базата данни EPREL на ЕС. Запазете енергийния етикет за справка, както и ръководството за потребители и всички други документи, предоставени с уреда. Възможно е да потърсите информацията в EPREL като използвате връзката <https://eprel.ec.europa.eu> и въведете името на модела и продуктивния номер, които се намират върху табелката с данни на уреда. Вижте глава „Описание на продукта“ за местоположението на табелката с данни.

14.2 Легенда

кг	Зареждане на пране.	об./мин.	Центрофугирано на
kWh	Консумация на енергия.		
чч:мм	Продължителността на програмата.		

%	Началната влажност в края на фазата на центрофугиране и целевата крайна влажност в края на програмата за сушене. Колкото по-висока е центрофугата, толкова по-висок е шумът при центрофугиране, но по-ниска е първоначалната влажност и консумация на енергия при сушене на прането.
---	---

14.3 Съгласно Регламент (ЕС) на Комисията (ЕС) 2023/2533 и Регламент (ЕС) 2023/2534.



Следните стойности се получават в лабораторни условия съгласно съответните стандарти. Различните параметри могат да променят данните, например: количеството пране, типа пране и условията на околната среда. Първоначалното съдържание на влажност в прането, типът вода, захранващото напрежение и промяната на настройката по подразбиране на дадена програма може също да повлияе на енергопотреблението, продължителността на програмата за сушене и влажността в края на процеса.

Програма	Зарежда- не (кг)	Центро- фугира- но на (об./ мин.)	Пър- вона- чална влаж- ност (%)	Време на су- шене (ч:мм)	Консумация на енергия (kWh)	Целева крайна влажност (%)
Есо 1)	8,0	1000	60	2:59	1,81	0,0
Есо 1)	4,0	1000	60	1:47	1,00	0,0

¹⁾ Това е референтната програма, използвана за оценка на съответствието с регламентите на ЕС за екоиде-
зайн и енергиен етикет, Регламент (ЕС) 2023/2533 и Регламент (ЕС) 2023/2534. Тази програма може да су-
ши памучно пране от първоначално съдържание на влажност на прането от 60% до целево крайно съдър-
жание на влажност от зареждането от 0%.

Потребление на енергия в различни режими

Консумация на мощност в режим Изкл. (W)	Консумация на енергия в режим на готовност (W)	Забавен старт (W)
0,50	0,50	4,00

Времето до режим „Изключване/В готовност“ е максимум 15 минути.

14.4 Обичайни програми



Тези стойности служат само за
пример.

Програма	Зареждане (кг)	Центрофугирано на (об./мин.)	Първоначална влажност (%)	Време на сушене (ч:мм)	Консумация на енергия (kWh)	Целева крайна влажност (%)
Cottons (Памук) Extra Dry (Много сухо)	8,0	1000	60	3:45	2,16	-3,0
Cottons (Памук) Extra Dry (Много сухо)	4,0	1000	60	2:56	1,59	-3,0
Cottons (Памук) Iron Dry (Сухо за гладене)	8,0	1000	60	2:14	1,30	12,0
Cottons (Памук) Iron Dry (Сухо за гладене)	4,0	1000	60	1:32	0,87	12,0
Synthetics (Синтетика) Extra Dry (Много сухо)	4,0	1200	40	1:30	0,82	0,0
Synthetics (Синтетика) Superboard (Сухо за прибиране)	4,0	1200	40	1:11	0,62	1,0
Synthetics (Синтетика) Iron Dry (Сухо за гладене)	4,0	1200	40	0:56	0,48	12,0
Wool (Вълна)	1,0	1200	35	1:00	0,49	5,0

15. ОПАЗВАНЕ НА ОКОЛНАТА СРЕДА

Рециклирайте материалите със символа . Поставайте опаковките в съответните контейнери за рециклирането им. Помогнете за опазването на околната среда и човешкото здраве, както и за рециклирането на отпадъци от електрически и електронни уреди. Не

изхвърляйте уредите, означени със символа , заедно с битовата смет. Върнете уреда в местния пункт за рециклиране или се обърнете към вашата общинска служба.

Tere tulemast Electroluxi kasutajate hulka! Aitäh, et valisite meie seadme.



Jätkusutlikkuse huvides vähendame paberandjal materjalide osakaalu ja pakume kasutusjuhendeid veebis. Oma kasutusjuhendi leiata aadressilt electrolux.com/manuals



Nõuandeid, brošüüre, tõrkeotsingu, remondi- ja hooldusteavet leiata aadressilt electrolux.com/support



Ostke oma seadmele lisaseadmeid, tarvikuid ja originaalvaruosi aadressilt electrolux.com/shop

Jäetakse õigus teha muutusi.

SISUKORD

1. OHUTUSTEAVE.....	30
2. OHUTUSJUHISED.....	33
3. TOOTE KIRJELDUS.....	36
4. TEHNILISED ANDMED.....	37
5. JUHTPANEEL.....	38
6. PROGRAMMITABEL.....	39
7. FUNKTSIOONID	40
8. SEADED.....	42
9. ENNE ESMAKORDSET KASUTAMIST.....	44
10. IGAPÄEVANE KASUTAMINE.....	45
11. NÕUANDED JA SOOVITUSED	47
12. PUHASTAMINE JA HOOLDUS	47
13. TÕRKEOTSING	51
14. TARBIMISVÄÄRTUSED	53
15. JÄÄTMEKÄITLUS.....	55

1. ⚠ OHUTUSTEAVE



Enne seadme paigaldamist ja kasutamist lugege kaasasolev juhend tähelepanelikult läbi.

Tootja ei vastuta kehavigastuste ega varalise kahju eest, mis on tingitud paigaldus- või kasutusnõuete eiramisest. Hoidke juhiseid edaspidiseks kasutamiseks alati turvalises ja ligipääsetavas kohas ning laadige alla veebis saadaval olev täisversioon.



Hoiatus: Tuleoht / tuleohtlikud materjalid.
Seade sisaldab tuleohtlikku gaasi propaani (R290), mis on olulise keskkonnamõjuta gaas. Hoidke tuli ja süüteallikad seadmest eemal. Olge ettevaatlik, et te propaani sisaldavat külmutusainesüsteemi ei vigastaks.

1.1 Laste ja haavatavate inimeste turvalisus

HOIATUS!

Lämbumise, kehavigastuse või püsiva puude oht.

- Vähemalt 8-aastased ja vanemad lapsed ning piiratud füüsiliste, sensorsete või vaimsete võimete või väheste kogemuste ja teadmistega isikud tohivad seda seadet kasutada järelevalve all või kui neid on õpetatud seadet ohutul viisil kasutama ja mõistma kaasnevaid ohte. Lapsed vanuses kuni 8 aastat ning raske või väga keerulise puudega isikud tuleks hoida seadmest eemal, kui neil ei saa pidevalt silma peal hoida.
- Ärge lubage lastel seadmega mängida.
- Hoidke pakendimaterjal lastele kättesaamatus kohas ja kõrvaldage see nõuetekohaselt.
- Hoidke pesuained lastele kättesaamatuna.
- Hoidke lapsed ja lemmikloomad seadmest eemal, kui selle uks on lahti.
- Kui seadmel on olemas laste ohutusseade, tuleks see sisse lülitada.
- Lapsed ei tohi ilma järelevalveta seadet puhastada ega hooldustoiminguid läbi viia.

1.2 Üldine ohutus

- See seade on mõeldud ainult koduse masinkuivatatava pesu kuivatamiseks.
- Ärge kasutage kuivatusefunktsiooni, kui pesu on tööstuslike kemikaalidega märdunud.

- See seade on ettenähtud kasutamiseks kodumajapidamise siseruumides.
- Seda seadet võib kasutada kontorites, hotellide külalistetubades, hommikusöögiga külalistetubades, talumajapidamistes ja muudes sarnastes majutusruumides, kui selline kasutamine ei ületa (keskmist) kodumajapidamise kasutuskoormust.
- Ärge muutke seadme tehnilisi omadusi.
- Kui tsentrifuug pannakse pesumasina peale, kasutage virnastamise komplekti. Tornpaigalduskomplekti, mille saate osta edasimüüjalt, tohib kasutada ainult koos tarviku juhendis ette nähtud seadmega. Lugege see enne paigaldamist hoolikalt läbi (vt komplekti kasutusjuhendit).
- Seadme võib paigaldada nii eraldiseisvana kui ka mööblisse tööpinna alla, järgides nõutavaid vahekaugusi (vt paigaldusjuhendit).
- Ärge paigutage seadet lukustatava ukse taha, liugukse taha ega sellise ukse taha, mille hinged on seadme hingede suhtes vastasküljel, sest nii ei pruugi uks täielikult avaneda.
- Tagage õhuringlus seadme ja põranda vahel. Põhjal olevaid ventilatsioonivahendid ei tohi vaipkatte, mati või muu taolise materjaliga tõkestada.
- HOIATUS: Seadet ei tohi kasutada välise lülitusseadme kaudu (nt taimer) ega ühendada vooluvõrku, mis regulaarselt sisse ja välja lülitub.
- Ühendage toitepistik seinakontakti alles pärast seda, kui paigaldamine on lõpetatud. Veenduge, et toitepistik on ligipääsetav ka pärast paigaldamist.
- HOIATUS: Ärge paigaldage seadet kohta, kus puudub õhuringlus.
Seade sisaldab tuleohtlikku gaasi propaani (R290), mis on olulise keskkonnamõjuta gaas. Hoidke tuli ja süüteallikad seadmest eemal. Olge ettevaatlik, et te propaani sisaldavat külmutusainesüsteemi ei vigastaks.
- HOIATUS: Hoidke ventilatsioonivaba vaba nii eraldiseisva kui ka sisseehitatud seadme puhul.

- HOIATUS: Vältige külmaainesüsteemi kahjustamist.
- HOIATUS: Ärge puudutage kondensaatori ligipääsetavaid metallribisid paljaste kätega. Vigastusoht. Kandke kaitsekindaid.
- Kui toitejuhe on vigastatud, laske see elektriohutuse tagamiseks välja vahetada tootja, selle volitatud hoolduskeskuse või vastavat kvalifikatsiooni omava isiku poolt.
- Ärge ületage maksimaalset kogust 8,0 kg.
- Pühkige ära pakendipraht, mis on seadme ümber kogunenud.
- Ärge kasutage seadet ilma filtrita. Puhastage ebemefilter enne või pärast igat kasutamist.
- Ärge kuivatage trummelkuivatis pesemata esemeid.
- Esemed, mis on määrdunud toiduõli, atsetooni, alkoholi, benssiini, petrooleumi, plekieemaldaja, tärpentini, vaha või vahaeemaldajaga, tuleb enne trummelkuivatis kuivatamist kuumas vees ja suurema pesuainekogusega eraldi puhtaks pesta.
- Vahtkummist (lateksvahust) esemeid, vannimütse, veekindlaid riideesemeid, kummist või vahtkummist detailidega esemeid ega patju ei tohi kuivatis kuivatada.
- Jälgige, et pesu ei jääks seadme ukse ja kummist tihendi vahele kinni.
- Kangapehmendajaid või muid sarnaseid vahendeid tuleb kasutada vastavalt tootja juhisteile.
- Eemaldage riietelt kõik objektid, mis võivad olla süttimisallikaks, näiteks välgumihklid või tikud.
- HOIATUS: Ärge kunagi peatage trummelkuivatit enne kuivatustsükli lõppu, välja arvatud juhul, kui kõik esemed on kiiresti eemaldatud ja laiali laotatud nii, et soojus hajub.
- Enne mistahes hooldust lülitage seade välja ja eemaldage toitepistik pistikupesast.

2. OHUTUSJUHISED

2.1 Paigaldamine



Hoiatus: Tuleoht / tuleohtlikud materjalid.

- Eemaldage kõik pakkematerjalid.
- Kahjustatud seadet ei tohi paigaldada ega kasutada.
- Järgige seadmega kaasasolevaid paigaldusjuhiseid.
- Ärge paigaldage seadet kohta, kus puudub õhuringlus
Seade sisaldab tuleohtlikku gaasi propaani (R290), mis on olulise keskkonnamõjuta gaas. Hoidke tuli ja süüteallikad seadmest eemal. Olge ettevaatlik, et te propaani sisaldavat külmutusainesüsteemi ei vigastaks.
- Kuna seade on raske, olge selle liigutamisel ettevaatlik. Kasutage töökindaid ja kinnisi jalanõusid.
- Ärge paigaldage ega kasutage seadet ruumis, mille temperatuur võib olla alla 5 °C või üle 35 °C.
- Seadme alla jääv põrand peab olema sile, stabiilne, kuumakindel ja puhas.
- Seadme liigutamisel tuleb seda alati hoida vertikaalasendis.
- Kui te seadme püsivalt oma kohale asetate, jälgige loodi kasutades, et see oleks täiesti rõhtsalt. Vastasel juhul tõstke või langetage tugijalgu.

2.2 Elektriühendus

⚠ HOIATUS!

Tulekahju- ja elektrilöögioht.

- Ühendage toitepistik seinakontakti alles pärast paigalduse lõpuleviimist. Veenduge, et pärast paigaldamist säilib juurdepääs toitepistikule.
- HOIATUS: See seade on ette nähtud paigaldamiseks/ühendamiseks hoone maandatud ühendusega.
- Kontrollige, kas andmeplaadil olevad elektridrahted vastavad teie kohaliku vooluvõrgu näitajatele.
- Kasutage alati nõuetekohaselt paigaldatud elektriohutut pistikupesaga.

- Ärge kasutage mitmikpistikuid ega pikenduskaableid.
- Seadet vooluvõrgust eemaldades ärge tõmmake toitekaablist. Võtke alati kinni pistikust.
- Ärge katsuge toitejuhet ega toitepistikut märgade kätega.

2.3 Kasutamine

⚠ HOIATUS!

Vigastuse, elektrilöögi, tulekahju, põletuste või seadme kahjustamise oht!

- See seade on ette nähtud ainult koduseks (siseruumides) kasutamiseks.
- Ärge kuivatage masinas katkisi (rebenenud, kulunud) esemeid, mis sisaldavad vatini või täitematerjali.
- Kui olete pesemisel kasutanud plekieemaldit, teostage enne kuivatustsükli täiendav loputamine.
- Kuivatage ainult riideesemeid, mis on seadmes kuivatamiseks sobivad. Järgige iga eseme etiketil olevaid juhiseid.
- Ärge jooge ega valmistage toitu kondensvee/destilleeritud veega. See võib põhjustada inimestele ja lemmikloomadele terviseprobleeme.
- Ärge istuge ega seiske seadme avatud uktsel.
- Ärge kuivatage seadmes tilkuvaid märgi riideid.

2.4 Puhastamine ja hooldus

⚠ HOIATUS!

Kehavigastuse või seadme kahjustamise oht.

- Ärge kasutage seadme puhastamiseks veepihustit ega aurupuhastit.
- Puhastage seadet pehme niiske lapiga. Kasutage ainult neutraalseid pesuaineid. Ärge kasutage abrasiivseid vahendeid, küürimiskäsnu, lahusteid ega metallesemeid.
- Olge seadme puhastamisel hoolikas, et mitte vigastada jahutussüsteemi.
- Filtrite puhastamisel visake ebemed prügikonteinerisse, et vältida mikroplastide sattumist veesüsteemi.

2.5 Kompressor

HOIATUS!

Seadme kahjustamise oht.

- Trummelkuivati kompressor ja kompressorisüsteem on täidetud spetsiaalse ainega, mis on fluoro-kloro-süsinikuvaba. Süsteem peab jääma terveks. Süsteemi vigastused võivad tekitada lekkeid.

2.6 Hooldus

- Seadme parandamiseks võtke ühendust volitatud teeninduskeskusega. Kasutage ainult originaalvaruosi.
- Pidage meeles, et kui olete parandanud seadet ise või lasknud seda teha ebapädeval isikul, võib see kahjustada seadme ohutust ja muuta garantii kehtetuks.
- Järgmised varuosad on saadaval vähemalt 10 aastat pärast parandamise lõpetamist: tihendid ja vahetihendid, lülitid ja nupud, kondensaadipump, ukسلukud, mootorid ja mootoriharjad, ülekandesüsteemid mootori ja trumli vahel, ventilaator ja ventilaatori rattad, trumlid ja laagrid, veetorustik ja nendega seotud seadmed, sh voolikud, ventiilid ja filtrid, kaablid ja pistikud, trükkplaadid, elektroonilised kuvarid, termostaadid ja temperatuuriandurid, tarkvarauuendused (sh lähtestamistarkvara), vedrud, küttekehad ja kütteelemendid, elektrikaitsmed (eraldi või komplekteeritud), pingutusrihmaratas, tugirihmaratas, ukсед, uksetihendid, ukسلingid, ukسلukusõlmed ja hinged, ebemefiltrid, õhufiltrid, plastikust välisseadmed, kondensaadimahuti. Kestus võib teie riigis olla pikem. Lisateabe saamiseks vaadake meie veebisaiti.

- Pidage meeles, et mõned varuosad on saadaval ainult ametlikele parandajatele ning et mõned varuosad ei pruugi kõigile mudelitele sobida.
- Teave selles seadmes olevate lampide ja eraldi müüdavate varulampide kohta: Need lambid taluvad ka koduste majapidamisseadmete äärmuslikumaid tingimusi, näiteks temperatuuri, vibratsiooni, niiskust või on mõeldud edastama infot seadme tööoleku kohta. Need pole mõeldud kasutamiseks muudes rakendustes ega sobi ruumide valgustamiseks.

2.7 Kõrvaldamine

HOIATUS!

Vigastus- või lämbumisoht.



Hoiatus: Tuleoht / materiaalsete kahjude ja seadme kahjustamise oht.

- Eemaldage seade vooluvõrgust ja veevarustusest.
- Lõigake elektrijuhe seadme lähedalt läbi ja visake ära.
- Seade sisaldab tuleohtlikku gaasi (R290). Seadme õige kõrvaldamise kohta saate täpsemad juhiseid kohalikust omavalitsusest.
- Eemaldage uksekäepide, et vältida laste või lemmikloomade seadmesse lõksu jäämist.
- Seadme äraviskamisel tuleb järgida elektri- ja elektrooniliste jäätmete kõrvaldamise (WEEE) kohalikke eeskirju.

3. TOOTE KIRJELDUS

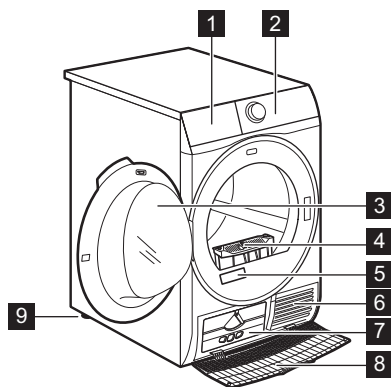

- 1** Veeanum
- 2** Juhtpaneel
- 3** Seadme uks
- 4** Filter
- 5** Andmesilt
- 6** Öhuavad
- 7** Kondensaatori kaas

- 8** Kondensaatori kate
- 9** Reguleeritav tugijalg



Pesu hõlpsaks sisse- ja väljavõtmiseks ja seadme paigaldamiseks saab ukse avamissuunda muuta (vt eraldi brošüüri).

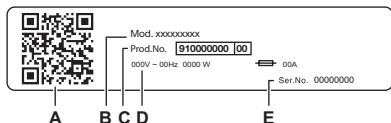

Andmeplaadi info:

- A. QR-KOOD
- B. mudeli nimi
- C. tootenumber
- D. elektrilised klassifitseerimised
- E. seerianumber

Toote registreerimiseks ja sellest suurima kasu saamiseks skannige seadmel olev **QR-kood**.

- Juurdepääs oma seadme üksikasjadele, dokumentatsioonile ja artiklitele selle kohta, kuidas parimaid funktsioone kasutada (Kasutusjuhend on saadaval ka electrolux.com/manuals)
- Hankige kasutusnõuandeid, tõrkeotsingu teavet, hooldus- ja remonditeavet (saadaval ka electrolux.com/support)
- Ostke oma seadmele lisatarvikuid, kulumaterjale ja originaalvaruosi (saadaval ka electrolux.com/shop)

3.1 Elektrihüendus

Kui paigaldustööd on lõpetatud, võite toitejuhtme seinakontakti ühendada.

Nõutavad elektrivõrgu parameetrid leiate andmesildilt ja jaotisest „Tehnilised andmed“. Veenduge, et need vastavad teie toitevõrgu näitajatele.

Kontrollige, kas teie kodune elektrivõrk suudab maksimumkoormusele vastu pidada ning arvestage ka muude kasutusel olevate seadmetega.

Ühendage seade maandusklemmiga seinakontakti.

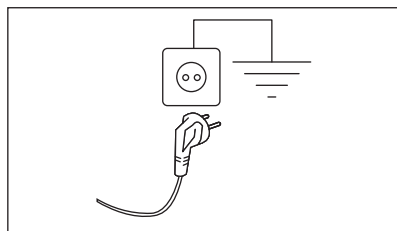

Pärast seadme paigaldamist tuleb tagada hõlbust juurdepääs toitekaablile.

Seadmega seotud elektritööde läbiviimiseks pöörduge meie volitatud teeninduskeskusse.





Tootja ei võta mingisugust vastutust kahjustuste või vigastuste eest, mis on põhjustatud eelnimetatud ettevaatusabinõu eiramisest.

4. TEHNILISED ANDMED

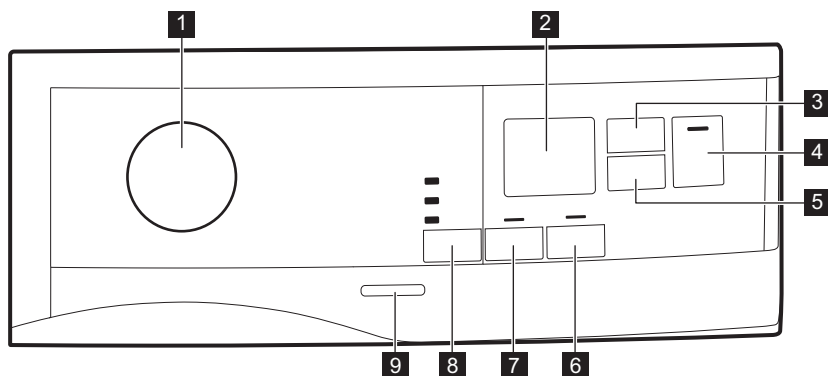
Kõrgus x laius x sügavus	85,0 x 59,6 x 66,2 cm
Maksimum sügavus, kui seadme uks on avatud	110,7 cm
Maksimum laius, kui seadme uks on avatud	95,8 cm
Reguleeritav kõrgus	85,0 cm (+ 1,5 cm - tugijala reguleerimine)
Trumli maht	118 l
Maksimumkogus	8,0 kg
Pinge	230 V
Sagedus	50 Hz
Akustiline õhumüra emissioon Eco programmi kuivatustsükli jaoks maksimaalsel koormusel	64 dB(A)
Koguvõimsus	750 W
Kasutusviis	Kodumajapidamine
Lubatud ümbritsev temperatuur	+ 5°C kuni + 35°C
Kaitsetase tahkete osakeste ja niiskuse juurdepääsu eest on tagatud kaitsekatega, välja arvatud juhtudel, kus madalpingeseadmel puudub kaitse niiskuse eest	IPX4
Külmutusagensi gaasi tähistus	R290
Külmaaine mass	0,120 kg

5. JUHTPANEEL



- 1** Programmi valikunupp ja ● lüüti LÄHTESTA
- 2** Ekraan
- 3**  Time Dry (Aeg) puutenupp
- 4**  Start/Pause (Start/paus) puutenupp
- 5**  Delay Start (Viivitus) puutenupp
- 6**  Reverse Plus (Suunavahetus) puutenupp
- 7**  Extra Anticrease (Kortsumisvastane) puutenupp



- 8**  Dryness Level (Kuivus) puutenupp
- 9** Sisse/välja-nupp









Vajutage sõrmega puutenuppe soovitud valiku sümboli või nime juures. Juhtpaneeli kasutamisel ärge kasutage kindaid. Veenduge, et juhtpaneel on alati puhas ja kuiv.



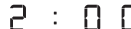

5.1 Ekraan



Ekraanil olev sümbol	Sümboli selgitus
	valik Time Drying (Aegkuivatus) on sees
	valik Delay Start (Viivitus) on sees
	indikaator: <i>kontrollige soojusvahetit</i>

Ekraanil olev sümbol	Sümboli selgitus
	indikaator: <i>puhastage filtrit</i>
	indikaator: <i>tühjendage veemahuti</i>
	lapselukk sees
	vale valik või on nupp asendis ● "Lähtesta"
	programmi kestus
	aegkuivatuse kestus
	viivituse kestus

6. PROGRAMMITABEL

Programm	Pesu kogus 1)	Omadused / kanga tüüp ²⁾
Eco ³⁾	8,0 kg	Programm sobib tavalise puuvillase märke pesu kuivatamiseks ning on kõige tõhusam energiasäästuprogramm märke puuvillase pesu kuivatamiseks. Kuivuse taset ei saa reguleerida ja see on vaikimisi seatud Cupboard (Kapikuiv) / valmis salvestamiseks. 
MixCare (Kiir-segapesu)	5,0 kg	Soovitatav tavaline kuivatamine sorteerimata pesu puhul. Kuivatab ühtlaselt igapäevased puuvillased, puuvilla-sünteetikasegu või sünteetilised riided. 
Cottons (Puuvillane)	8,0 kg	Valgete ja värviliste puuvillaste kangaste programm. Vaikesäte on valmis kuivuse tasemel. 
Synthetics (Tehiskiud)	4,0 kg	Segarõivad, mis sisaldavad peamiselt sünteilisi kiude nagu polüester, polüamiid jne. 
Delicate (Õrn materjal)	2,0 kg	Soovitatud õrnadele materjalidele nagu viskoos, kunstsiid, akrüül ja nende segud. 
Wool (Vill)	1,0 kg	Villased esemed. Pestavate villaste esemete õrn kuivatamine. Kui programm on lõppenud, võtke esemed masinast kohe välja.
Refresh (Värskendus)	1,0 kg	Lühike madala temperatuuriga tsükkel, mis aitab eemaldada lõhnu väikesest kogusest rõivastest. Mõeldud ka kuivadele riidele, mis on pikka aega hoiustatud.

Programm	Pesu kogus 1)	Omadused / kanga tüüp ²⁾
Easy Iron (Kerge triikida)	2,0 kg	Väikeses kogustes pestes vähendab puuvillastel, sünteetilisest ja segakangast rõivastel kortsude teket, et lihtsustada triikimist. Sellel on kaks kuivatustaset: Triikimine jätab rõivad triikimiseks või riputamiseks kergelt niiskeks; Kapp kuivatab esemed täielikult. / ☹️☹️☹️
Sport (Spordiriided)	4,0 kg	Kuivatab üldisi sünteetilisest kiududest, sealhulgas polüestrist, elastaani segudest ja polüamiidist valmistatud spordirõivaid. / ☹️☹️☹️
Denim (Teksad)	4,0 kg	Kuivatab sügavalt teksaseid ja muid teksarõivaid, isegi paksud kohad, nagu taskud, õmlused ja mansetid, vähendades takerdumist. / ☹️☹️☹️
Duvet (Tekk)	3,0 kg	Tagab sisemiste osade korraliku kuivatamise ühe- või kahekordsete tekkide, patjade ja polsterdatud tekkide puhul. / ☹️☹️☹️
Bedliinen (Voodilina) XL	4,5 kg	Kuivatab korraga kuni kolm voodipesukomplekti. Vähendab suurte esemete keerumist ja sassiminemist, et iga voodipesu kuivaks ühtlaselt ilma märgade laikudeta. / ☹️☹️☹️

1) Maksimumkaal kuiva pesu korral.

2) Kangatähise tähenduse kohta vt jaotist *VIHJEID JA NÄPUNÄITEID: Pesu ettevalmistamine*.

3) See on võrdlusprogramm, mida kasutatakse ELi ökodisaini ja energiamärgise eeskirjadele vastavuse hindamiseks, ELi komisjoni määrus (EU) 2023/2533 ja määrus (EU) 2023/2534. Selle programmiga on võimalik kuivatada puuvillast pesu alates 60% pesu algniiskusesisaldusest kuni pesu lõpliku niiskusesisalduseni 0%.

7. FUNKTSIOONID

7.1 ☀️ Dryness Level (Kuivus)

See funktsioon aitab pesu kuivustaset suurendada. Saadaval on 3 valikut:

- ☀️ Extra Dry (Eriti kuiv)
- ☀️ Cupboard (Kapikuiv)
- ☀️ Iron Dry (Triikimiskuiv)

Lõpliku jääniiskuse taseme reguleerimine

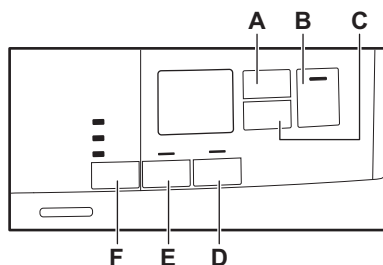

See võib osutada vajalikuks, kuna kuivuse tulemusi mõjutavad paljud tingimused, nt. vee tüüp, toitepinge või ümbriseva õhu temperatuur jne.

KUIDAS SAAVUTADA IDEAALNE KUIVATAMINE:

1. Proovige reguleerida kuivuse taseme valikuid (vt ülaltoodud valikut *Kuivuse tase*).
2. Kui soovite pesu kuivuse tulemusi veelgi parandada, saate muuta kuivuse vaikeseadet (vt allpool). See reguleerimine toimib enamiku programmide puhul, välja arvatud programmid **Eco**, **Wool (Vill)**, **Duvet (Tekk)**, **Down Jacket (Sulejope)**, **Refresh (Värskendus)**, kui need on masinas saadaval.



Iga kord, kui te sisenete režiimi "Pesu jääkniiskuse taseme reguleerimine", läheb viimati määratud jääkniiskuse väärtus järgmisele tasemele (nt viimati valitud - 2 - muutub väärtuseks - 1 -).

Jääkniiskuse vaiketase muutmiseks:

1. Vajutage sisse/välja-nuppu, et seade käivitada.
2. Kasutage mistahes programmi seadistamiseks programmi nuppu.
3. Oodake umbes 8 sekundit.
4. Vajutage ja hoidke samaaegselt nuppe (F) ja (E).

Süttib üks järgmistest indikaatoritest:

- - 0 - - maksimaalne kuivus
 - - 1 - - kuivem pesu
 - - 2 - - tavaline kuiv pesu
5. Vajutage ja hoidke uuesti nuppe (F) ja (E) uuesti, kuni süttib õige taseme indikaator.



Kui ekraan pöördub tagasi tavarežiimi (kuvatakse valitud programmi aeg alates 2. sammust), siis vajutage jääkniiskuse taseme valimisel uuesti nuppe (F) ja (E) et siseneda režiimi "Pesu jääkniiskuse reguleerimine" (olemasolev jääkniiskuse tase läheb uuele väärtusele).

6. Ekraan lülitub tavalisse režiimi 5 sekundi pärast.

7.2 Extra Antcrease (Kortsumisvastane)

Pikendab kuivatustsükli lõpus kortsumisvastast faasi 60 minuti võrra. See funktsioon vähendab kortsumist. Kortsumisvastase faasi ajal võib pesu masinast eemaldada.

7.3 Reverse Plus (Suunavahetus)

Suurendage trumli pöörde vaheldamissagedust, et hoida ära pesu sõlmeminekut. Ühtlasema kuivatustulemuse saamiseks ja kortsude vähendamiseks. Soovitatav suurte ja pikkade esemete puhul (nt linad, pikad püksid, pikad kleidid).

7.4 Time Dry (Aeg)

Saate seada programmi kestuse minimaalselt 10 minutit kuni maksimaalselt 2 tundi. Nõutav kestus sõltub seadmes olevast pesukogusest.



Väikeste pesukoguste või üksikute esemete pesemiseks soovitame kasutada lühiajalisi pesuprogramme.

KUIVATUSE SOOVITUSED

kuni 10 min	jäheda õhu kasutamine (ilma kuumutita).
10 - 40 min	täiendav kuivatus pärast eelmist kuivatustsükli.
>40 min	väiksema, kuni 4 kg pesukoguse täiskuivatus, kõrgeid pöörded (>1200 p/min).

7.5 Time Dry (Aeg)-valik programmiga Wool (Vill)

See valik sobib programmiga Wool (Vill), et reguleerida lõplikku kuivustaset.

7.6 Funktsioonide tabel

Programmid ¹⁾	☀ Dryness Level (Kuivus)			👕 Extra Anticrease (Kortsumisvastane)	🔄 Reverse Plus (Suunavahetus)	🕒 Time Dry (Aeg)
	☀	☀	☀			
Eco		■		■		
MixCare (Kiir-segapesu)	■	■		■	■	■
Cottons (Puu villane)	■	■	■	■	■	■
Synthetics (Tehiskiud)	■	■	■	■	■	■
Delicate (Õrn materjal)		■		■		
Wool (Vill)						■ 2)
Refresh (Värskendus)				■		
Easy Iron (Kerge triikida)		■	■	■		
Sport (Spordiriided)		■		■		
Denim (Teksad)	■	■		■		
Duvet (Tekk)		■		■		
Bedlinen (Voodilina) XL	■	■	■	■	■	■

1) Koos programmiga võite valida ühe või mitu funktsiooni. Nende aktiveerimiseks või tühistamiseks vajutage puutenuppu.

2) Vt jaotist FUNKTSIOONID: Kuivatusaeg programmiga Vill

8. SEADED

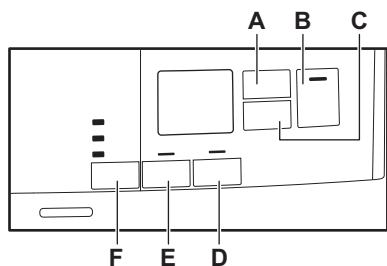

- A. 🕒 Time Dry (Aeg) puutenupp
- B. ⏸ Start/Pause (Start/paus) puutenupp
- C. 🕒 Delay Start (Viivitus) puutenupp
- D. 🔄 Reverse Plus (Suunavahetus) puutenupp
- E. 👕 Extra Anticrease (Kortsumisvastane) puutenupp
- F. ☀ Dryness Level (Kuivus) puutenupp

- E. 👕 Extra Anticrease (Kortsumisvastane) puutenupp
- F. ☀ Dryness Level (Kuivus) puutenupp

8.1 Lapseluku funktsioon

See valik takistab lastel seadmega programmi töötamise ajal mängimist. Puutenupud on lukustatud.

Ainult sisse/välja nupp on kasutatav.

Lapseluku aktiveerimine:

1. Seadme sisselülitamiseks vajutage sisse/välja-nuppu.
2. Vajutage ja hoidke mõni sekund puutenuppu (D). Lapseluku indikaator süttib.



Lapselukku on võimalik välja lülitada programmi töötamise ajal. Vajutage ja hoidke samu puutenuppe all, kuni lapseluku indikaator kustub. Lapseluku funktsiooni ei saa valida 8 sekundi jooksul pärast seadme sisselülitamist.

8.2 Veemahuti indikaator

Vaikimisi on veepaagi indikaator sisse lülitatud. See süttib, kui programm saab läbi või siis, kui veepaaki tuleb tühjendada.



Kui tühjenduskomplekt (lisatarvik) on paigaldatud, tühjendab seade vee veepaagist automaatselt. Sel juhul on soovitatav veepaagi indikaator välja lülitada.

Veemahuti indikaatori väljalülitamine:

1. Vajutage sisse/välja-nuppu, et seade käivitada.
2. Oodake umbes 8 sekundit.
3. Vajutage ja hoidke samaaegselt nuppe (E) ja (D). Ekraanil kuvatakse "Off" (väljas) ja veemahuti indikaator lülitatakse välja. Ekraan lülitub tavalisse režiimi 5 sekundi pärast.



Veemahuti indikaatori uuesti aktiveerimiseks järgige uuesti ülaltoodud protseduuri. Ekraanil kuvatakse "On" (sees) ja veemahuti indikaator lülitatakse sisse.

8.3 Signaal sees/väljas

Helisignaalide väljalülitamiseks või aktiveerimiseks vajutage ja hoidke samaaegselt umbes 2 sekundit puutenuppe (A) ja (C).

8.4 Töötundide loendur

See funktsioon annab võimaluse kuvada seadme kogu tööaja tundides, mida

hakatakse lugema selle esmakordsest sisselülitamisest. Kuvatakse tsüklite tegelik tööaeg (ei sisalda pause ega viitkävitusaega).

Selle väärtuse visualiseerimiseks toimige järgmiselt.

1. Lülitage seade sisse, vajutades **Sees/ Väljas** nuppu.
2. Vajutage ja hoidke **F** ja **D** nuppe mõned sekundid all.
3. 3 sekundi pärast kuvatakse ekraanil seadme töötunnid kokku: nt kui tööaeg on **1276** tundi, kuvatakse ekraanil tekst **Hr 2** sekundiks, seejärel **12 2** sekundiks, millele järgneb **76**. See väärtus kuvatakse korraga kahekohalise jadana: kaks esimest numbrit tähistavad tuhandeid ja sadu, kaks teist numbrit kümneid ja ühikuid.

Sellest režiimist väljumiseks vajutage mis tahes nuppu, keerake valikunuppu või lülitage seade välja.

8.5 Tehasesätted

See funktsioon võimaldab taastada tehase vaikeseaded. Salvestatud valikud ja töörežiimid lähtestatakse.

Selle valiku **aktiveerimiseks** järgige alltoodud samme.

1. Lülitage seade sisse, vajutades **Sees/ Väljas** nuppu.
2. Oodake umbes 8 sekundit.
3. Vajutage ja hoidke **D** ja **C** nuppe mõned sekundid all.
4. Seade kinnitab toimingut, kuvades – – –.



Kui protseduur ei toimi (see võib olla tingitud ajalõpust või valest klahvikombinatsioonist), lülitage seade välja ja korra järjestust algusest peale.

9. ENNE ESMAKORDSET KASUTAMIST



Trumli tagumised lukud eemaldatakse automaatselt kuivati esmakordsel sisselülitamisel. Kosta võib mõningaid helisid.



Mis tahes programmi esmakordsel käivitamisel on soovitatav sellel mõni sekund tühjalt töötada lasta, et veenduda tagumiste trumliilukkude eemaldamises.

Tagumiste trumliilukkude avamiseks:

1. Lülitage seade sisse.
2. Valige programm.
3. Vajutage nuppu Start/paus. Trummel hakkab pöörlema. Tagumised trumliilukud lülituvad automaatselt välja.



Kui trummel ringi ei käi, vabastage tagumised trumliilukud käsitsi (kasutage selleks komplekti kuuluvat võtit).

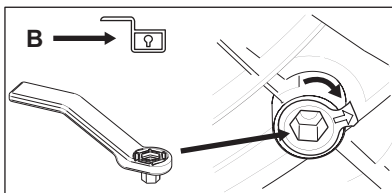
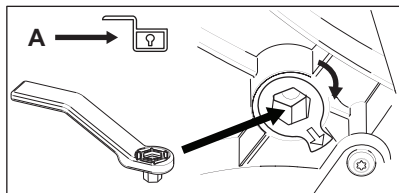
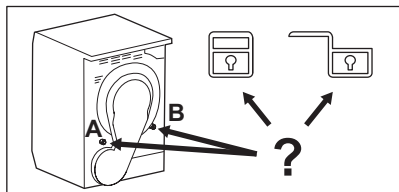

Enne seadme kasutamist riiete kuivatamiseks:

- Puhastage trummelkuivatit niiske lapiga.
- Käivitage 1-tunnine programm niiske pesuga.



Võimalik, et kuivatustsükli alguses (esimesed 3–5 min) on müratase veidi kõrgem. Seda põhjustab kompressori käivitumine. See on tavaline kompressoriga seadmete, näiteks külmikute või sügavkülmikute puhul.

9.1 Ebaharilik lõhn

Seade on tihedalt pakitud.

Kui olete seadme lahti pakkinud, võite tunda ebaharilikku lõhna. Uute seadmete puhul on see tavaline.

Seadme valmistamisel on kasutatud erinevat tüüpi materjale, mis koos võivad tekitada ebaharilikku lõhna.

Kasutamisel ja pärast mõningaid kuivatustsükleid see lõhn ajapikku kaob.

9.2 Helid



Kuivatustsükli ajal võivad seadmest kostuda erinevad helid. Need kuuluvad tavapärase töö juurde.

Töötav kompressor.

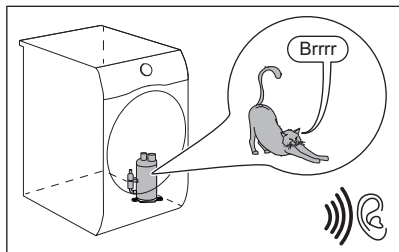

Pöörlev trummel.

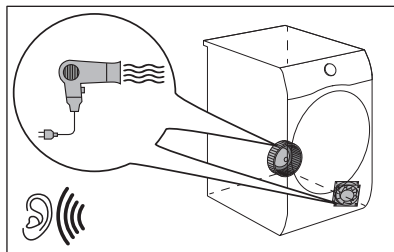

Töötav pump ja kondenseerumine paaki.

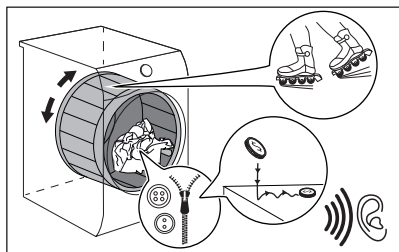

Töötavad ventilaatorid.

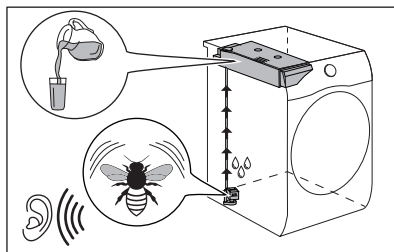

10. IGAPÄEVANE KASUTAMINE

10.1 Programmi käivitamine

1. Valmistage pesu ette ja laadige masinasse.

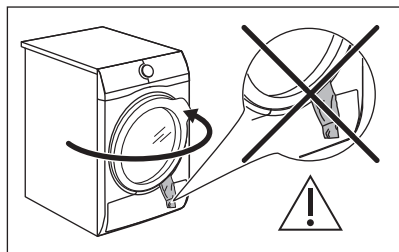

⚠ ETTEVAATUST!

Veenduge, et ukse sulgemisel ei jääks pesu seadme ukse ja kummist tihendi vahele.

2. Vajutage sisse/välja-nuppu, et seade käivitada.
3. Määrake õige programm ja lisavalikud vastavalt pesu liigile.
Ekraan näitab programmi kestust.



Tegelik kuivatusaeg sõltub pesu tüübist (kogusest ja materjalist), ruumi temperatuurist ja pesu niiskustasemest pärast tsentrifuugimist.

4. Vajutage puutenuppu Start/Pause (Start/paus).
Programm käivitub.

10.2 Programmi käivitamine viitkäivitusega

1. Määrake õige programm ja lisavalikud vastavalt pesu liigile.
2. Vajutage viitkäivituse nuppu korduvalt, kuni ekraanil kuvatakse soovitud viivitus.



Võimaldab programmi algust edasi lükata minimaalselt 1 tunnist maksimaalselt 20 tunnini.

3. Vajutage puutenuppu Start/Pause (Start/paus).

Ekraanil kuvatakse viitkäivituse tagasiloendus.

Kui pöördloendus on lõppenud, käivitub programm.

10.3 Programmi muutmine

1. Vajutage seadme väljalülitamiseks sisse/ välja-nuppu.
2. Vajutage sisse/välja-nuppu, et seade käivitada.
3. Valige programm.

Teise võimalusena:

1. Keerake valikunupp asendisse ● "Lähtesta".
2. Oodake 1 sekund. Ekraanil kuvatakse — — —.
3. Valige programm.

10.4 "Programmi lõpus

Kui programm on lõppenud:

- Kostub katkendlik helisignaal.
 - Näidikul kuvatakse 0 : 00
 - Indikaatorid Filter (Filter) ja Tank (Paak) süttivad.
 - Indikaator Start/Pause (Start/paus) põleb.
- Seade jätkab tööd kortsumisvastase kaitse tsükliks veel umbes 30 minutit või rohkem, kui valitud on Extra Anticrease (Kortsumisvastane) valik (vt jaotist *Valik - Extra Anticrease (Kortsumisvastane)*).

Kortsumisvastane faas vähendab kortsumist.

Pesu võib eemaldada ka enne kortsumisvastase faasi lõppemist. Paremate tulemuste saavutamiseks soovitame pesu eemaldada veidi enne faasi lõppu või faasi lõpus.

Kui kortsumisvastane faas on lõppenud:

- Ekraanil kuvatakse jätkuvalt 0 : 00.
- Indikaatorid Filter (Filter) ja Tank (Paak) süttivad.
- Start/Pause (Start/paus) indikaator kustub.

1. Vajutage seadme väljalülitamiseks sisse/ välja-nuppu.
2. Avage seadme uks.
3. Võtke pesu välja.
4. Sulgege seadme uks.

Kehvade kuivatustulemuste võimalikud põhjused:

- Vaikimisi valitud kuivusaste pole piisav. Vt ptk *FUNKTSIOONID: Kuivuse tase – soovitud jääkniskuse taseme reguleerimine*
- Ruumi temperatuur on liiga madal või liiga kõrge. Optimaalne ruumi temperatuur on 18°–25°C.



Pärast programmi lõppemist puhastage alati filter ja tühjendage veemahuti.



Niiskuse vältimiseks jätke uks pärast iga tsükli veidi lahti.

10.5 Madala energiatarbega režiim

Energiatarbimise vähendamiseks lülitab funktsioon seadme automaatselt välja:

- 5 minuti pärast, kui te programmi ei käivita.
- 5 minutit pärast programmi või kortsumisvastase tsükli lõppu.



Aega on lühendatud 30 sekundini, kui valikunupp on asendis ● "Lähtesta".



Kui seade läheb madala energiatarbega režiimi, lülituvad ekraan ja ikoonid välja. Saate selle uuesti aktiveerida, vajutades sisse/välja nuppu.

11. NÕUANDED JA SOOVITUSED

11.1 Pesu ettevalmistamine



Trumli laadimine vastavate programmide jaoks näidatud maksimaalse mahtuvuseni aitab kaasa energiasäästule.



Sageli on riided pärast pesutsükli sõlmes ja keerdunud. Sõlmes ja keerdus riided ei saa korralikult kuivada. Korraliku õhuvoo ja ühtlaste kuivatustulemuste tagamiseks on soovitatav riideid enne trumli sisse panekut raputada ja panna sisse ükshaaval.

Tõhusa kuivatamise tagamiseks:

- Sulgege tõmbelukud.
- Sulgege tekikottide kinnitused.
- Ärge jätke lipse või paelu lahti (nt põlepaelad). Enne programmi alustamist siduge need kokku.

- Eemaldage taskutest kõik esemed.
- Pöörake ümber riided, millel on puuvillane vooder. Puuvillane pool peab jääma väljapoole.
- Valige alati programm, mis sobib pesu tüübile.
- Ärge pange kokku heledaid ja tumedaid esemeid.
- Kokkutõmbumise vähendamiseks kasutage puuvillastele, venivatele või kootud esemetele mõeldud programme.
- Ärge ületage maksimaalset lubatud pesukogust; vt infot programmide jaotises või ekraanil.
- Kuivatage ainult sellist pesu, mis sobib trummelkuivatisse. Vaadake esemete kangasilti.
- Ärge kuivatage koos väikseid ja suuri esemeid. Väikesed esemed võivad suurte sisse kinni jääda ja mitte ära kuivada.
- Enne trummelkuivatisse panekut raputage suured esemed lahti. Nii ei jää riided pärast kuivatustsükli seest niiskeks.

Kangasilt	Kirjeldus
	Pesu sobib trummelkuivatamiseks.
	Pesu sobib trummelkuivatamiseks kõrgematel temperatuuridel.
	Pesu sobib trummelkuivatamiseks ainult madalatel temperatuuridel.
	Pesu ei sobi trummelkuivatamiseks.

12. PUHASTAMINE JA HOOLDUS

12.1 Regulaarne puhastamine



Regulaarne puhastamine aitab teie seadme eluiga pikendada.

Regulaarse puhastamise näitlik kava:

filtri puhastamine

Kui seadet pikemat aega ei kasutata, eemaldage seade vooluvõrgust.

Kui indikaator vilgub.

Tühjendage veemahuti	Kui  indikaator vilgub.
Puhastage soojusvaheti	Kui  indikaator vilgub.
Puhastage niiskusandur	Vähemalt 3 või 4 korda aastas
Trumli puhastamine	Iga kahe kuu tagant
Puhastage juhtpaneel ja korpus	Iga kahe kuu tagant
Puhastage õhuvoolu pilud	Iga kahe kuu tagant

Järgnevalt kirjeldatakse kõigi osade puhastamist.

12.2 Eemaldage kõrvalised esemed



Vaadake, et taskud oleksid tühjad ja kõik lahtised elemendid oleks enne tsükli käivitamist kinnitatud. Vaadake jaotist "Pesu ettevalmistamine".

Eemaldage pärast kuivatustsükli trumlist kõik kõrvalised esemed (nt metallklambrid, nõöbid, mündid jne).

12.3 filtri puhastamine

Pärast iga tsükli süttib filtri indikaator  ning filter tuleb puhastada.



Kuivatustsükli ajal kogunevad filtrisse ebemed.



Parimate kuivatustulemuste saamiseks puhastage filtert regulaarselt. Ummistunud filter muudab kuivatustsükli pikemaks ja suurendab energiatarbimist. Puhastage filtert käega. Vajadusel kasutage tolmuimejat.

ETTEVAATUST!

Filtrite puhastamisel tuleks kiud visata prügikasti, mitte lasta kanalisatsiooni, et vältida mikroplasti levikut kasutatud veesüsteemi kaudu.

1. Avage uks. Tõmmake filter üles.

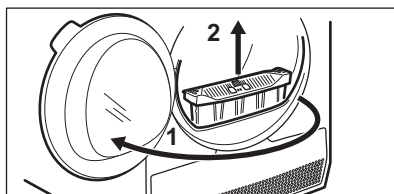

2. Filtri avamiseks vajutage haagile.

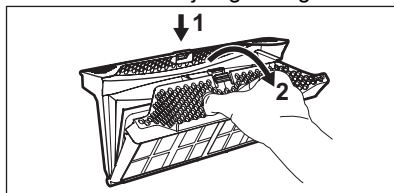

3. Eemaldage ebemed käega filtri mõlemast sisemisest osast.

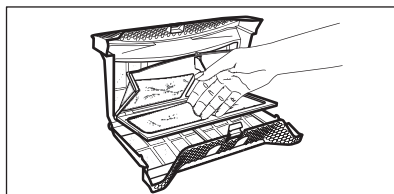

Visake ebemed prügikasti.

4. Vajadusel puhastage filterit tolmuimejaga. Sulgege filter.

5. Vajadusel eemaldage ebemed ka filtripesast ja tihendilt. Võite kasutada tolmuimejat. Asetage filter tagasi filtripesasse.

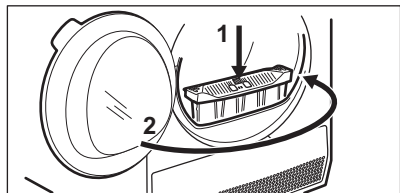
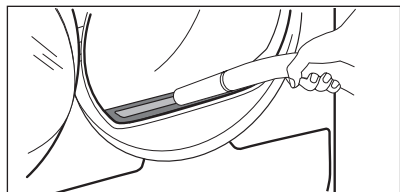

12.4 Veemahuti tühjendamine

Tühjendage kondensvee mahuti iga kuivatustsükli lõpus.

Kui kondensvee mahuti on täis, peatub programm automaatselt. Ekraanil süttib veemahuti sümbol, mis näitab, et veemahuti tuleb tühjendada.

Veemahuti tühjendamiseks:

1. Tõmmake kondensvee mahuti välja, hoides seda horisontaalselt.

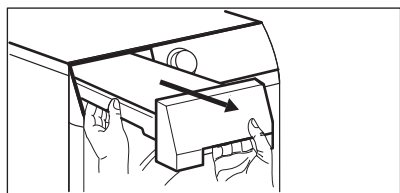

2. Tühjendage vesi anumasse või samaväärsesse mahutisse.

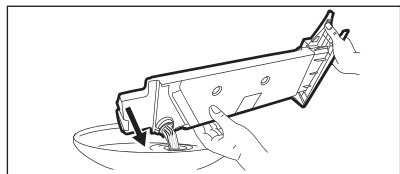

3. Asetage veemahuti tagasi oma kohale.

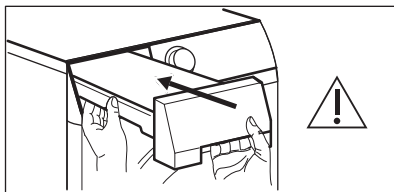

4. Programmi jätkamiseks vajutage Star./Paus nupp.

12.5 Kondensaatori puhastamine

Kui ekraanil vilgub kondensaatori sümbol, kontrollige kondensaatorit ja vastavat sektsiooni. Vajadusel puhastage. Kontrollida tuleks vähemalt kord 6 kuu jooksul.

HOIATUS!

Ärge puudutage metallpinda paljaste kätega. Vigastusoht. Kandke kaitsekindaid. Puhastage ettevaatlikult, et metallpinda mitte kahjustada.

HOIATUS!

Ärge kasutage kondensaatorist ebemete eemaldamiseks kõva lisatarvikuga tolmumejat, see võib kahjustada kondensaatori ribisid, mis võib vähendada seadme jõudlust ja põhjustada pikema kuivamisaja.

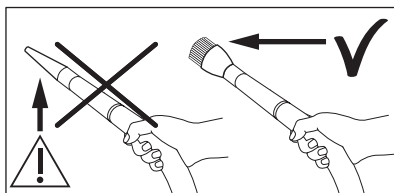

Kontrollimiseks:

1. Avage uks. Tõmmake filter üles.

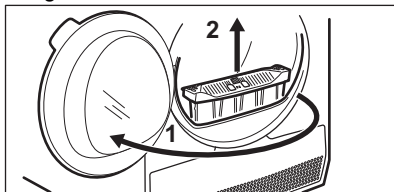

2. Avage kondensaatori kate.

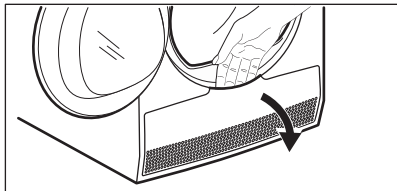

3. Kondensaatori kaane avamiseks keerake hoobasid ja keerake kondensaatori kaas alla. .

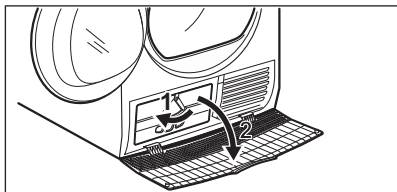

4. Vajadusel eemaldage kondensaatori ja selle sektsiooni ümbert ebemed. Võite kasutada harja otsikuga tolmuimejat.

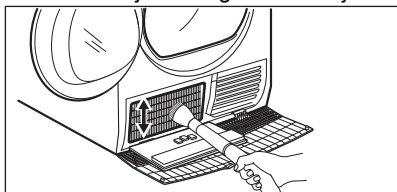

5. Sulgege kondensaatori kaas.

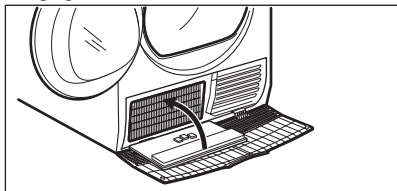

6. Keerake hoobasid, kuni kaas kohale lukustub.

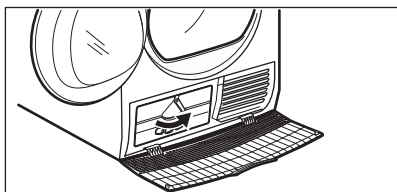

7. Asetage filter tagasi.

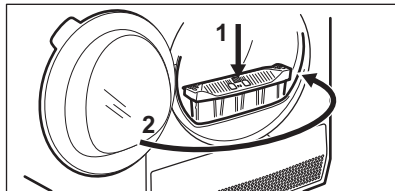

12.6 Niiskusanduri puhastamine

⚠ ETTEVAATUST!

Niiskusanduri kahjustamise oht! Anduri puhastamiseks ei tohi kasutada abrasiivseid ega terasvillast vahendeid.

Parimate kuivatustulemuste saamiseks on seadmel metallist niiskusandur. See paikneb ukse siseküljel.

Aja jooksul anduri pind mäardub ning see võib halvendada kuivatustulemusi.

Andurit on soovitatav puhastada vähemalt 3 kuni 4 korda aastas või juhul, kui märkate kuivatustulemuste kehvenemist.

Puhastamiseks võite kasutada nõudepesukäsna karedat poolt ja väikeses koguses äädikat või nõudepesuvahendit.

Anduri puhastamiseks:

1. Avage laadimisluuk.
2. Puhastage niiskusanduri pindu, pühkides mitu korda selle metallpinda.

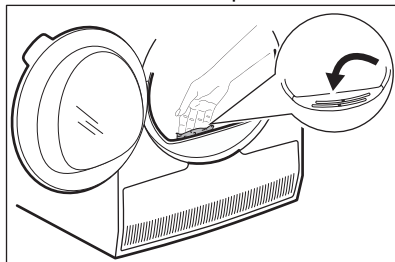

12.7 Trumli puhastamine

⚠ HOIATUS!

Enne puhastamist eemaldage seade vooluvõrgust.

Trumli sisepinna ja trumli ribide puhastamiseks kasutage tavalist neutraalset pesuvahendit. Kuivatage puhastatud pinnad pehme lapiga.

ETTEVAATUST!

Trumli puhastamiseks ei tohi kasutada abrasiivseid ega terasvillast vahendeid.

12.8 Juhtpaneeli ja korpuse puhastamine

Juhtpaneeli ja korpuse puhastamiseks kasutage tavalist neutraalset pesuvahendit.

Puhastamiseks kasutage niisket lappi. Kuivatage puhastatud pinnad pehme lapiga.

ETTEVAATUST!

Ärge kasutage mööblipuhastusvahendeid ega pinda kriimustada võivaid puhastusvahendeid.

12.9 Õhuavade puhastamine

Õhuvahedest tolmu eemaldamiseks kasutage tolmuimejat.

13. TÕRKEOTSING

HOIATUS!

Vt ohutuse peatükki

13.1 Veakoodid

Seade ei käivitu või peatub töötamise käigus.

Püüdke esmalt leida probleemile lahendus (vt tabelit). Kui probleem püsib, pöörduge volitatud teeninduskeskusse.

HOIATUS!

Eemaldage seade vooluvõrgust enne mistahes kontrollimise läbiviimist.

Suurema probleemi puhul kõlab helisignaali ning ekraanil kuvatakse veakood ja nupp

▶|| Start/Pause (Start/paus) võib pidevalt vilkuda:

Veakoodid	Võimalik põhjus	Kõrvaldamise abinõu
E50	Seadme mootori ülekoormus. Pesukogus on liiga suur või pesu on trumli kinni.	Programm ei jõudnud lõpule. Võtke pesu masinast välja, valige programm ja käivitage tsükkel uuesti.
E90 või E91	Sisemine tõrge. Elektrooniliste osade ja seadme vahel puudub ühendus.	Programm ei lõppenud õigesti või seadme töö peatati liiga vara. Lülitage seade uuesti välja ja sisse. Kui veakood kuvatakse uuesti, pöörduge volitatud teeninduskeskusse.
EH0	Elektrivarustus on kõikuv.	Kui seadme näidikul kuvatakse EH0, siis oodake elektrivarustuse stabiliseerumist ja seejärel vajutage käivitusnuppu. Kui seade katkestab tsükli ilma mistahes märguandeta, vajutage tsükli käivitusnuppu. Kui hoiatus kordub, kontrollige toitejuhet/pistikupesaterviklikkust või elektritoite olemasolu.

Kui ekraanil on teised veakoodid, lülitage seade välja ja seejärel uuesti sisse. Kui probleem ei kao, pöörduge volitatud teeninduskeskusse.

Kui tegemist on mõne muu trummelkuivati probleemiga, otsige võimalikke lahendusi alltoodud tabelist.

13.2 Törkeotsing

Probleem	Võimalik lahendus
Ei saa seadet aktiveerida.	Veenduge, et toitepistik on seinakontakti ühendatud. Kontrollige kaitsmeid kaitsekilbis (kodune elektrivõrk).
Trummel ei pöörle.	Vabastage tagumised trumliilukud käsitsi (vt jaotist <i>Enne esimest kasutamist</i>).
Programm ei käivitu.	Vajutage nuppu Start/Pause (Start/paus). Veenduge, et masina luuk on suletud.
Seadme uks ei sulgu.	Veenduge, et filter on õigesti paigaldatud. Veenduge, et pesu ei ole seadme ukse ja kummist tihendi vahele kinni jäänud.
Seade peatub töötamise ajal.	Veenduge, et veemahuti on tühi. Programmi käivitamiseks vajutage nuppu Start/Pause (Start/paus). Pesukogus on liiga väike, lisage pesu või kasutage programmi Time Drying (Aegkuivatus).
Tsüklil kestab liiga kaua või kuivatustulemused pole rahuldavad. ¹⁾	Veenduge et pesu kogus on programmi kestusega kooskõlas. Veenduge, et filter on puhas. Pesu on liiga märg. Tsentrifuugige pesu masinas veel kord. Jälgige, et toatemperatuur oleks üle +5°C ja alla +35°C. Optimaalne toatemperatuur on vahemikus 18°C kuni 25°C. Valige Time Drying (Aegkuivatus) või Extra Dry (Eriti kuiv) programm. ²⁾
Näidikul kuvatakse — — —.	Kui soovite seada uut programmi, lülitage seade välja ja sisse. Veenduge, et tehtud valikud sobivad programmiga.

1) Maksimaalselt 5 tunni pärast peatub programm automaatselt.

2) Võib juhtuda, et suurte esemete (nt voodilinade) kuivatamisel jääb mõni koht niiskeks.

Pesu- ja kuivatustulemused ei vasta ootustele

- Valitud programm oli vale.
- Filter on ummistunud.
- Soojusvaheti on ummistunud.
- Seadmes on liiga palju pesu.
- Trummel on määrdunud.
- Juhtivusanduri vale seadistus (Parema seadistuse saamiseks vt peatükki

"VALIKUD: Kuivuse tase – sihtlõppniiskuse reguleerimine").

- Õhuvoolu pilud on ummistunud.
- Toatemperatuur on liiga kõrge või liiga madal (optimaalne toatemperatuur on 18 °C kuni 25 °C)

14. TARBIMISVÄÄRTUSED

14.1 Sissejuhatus



Kasutusjuhendis on esitatud teave vastavalt ELi energiamärgistuse ja ökodisaini määrusele Määrus (EL) 2023/2534, mis on seotud energiatõhususe klassidega alates **A** kuni **G**.



Seadme energiamärgisel olevalt QR-koodilt leiate veebilingi teabele, mis on seotud selle seadme jõudlusele vastavalt EL EPREL-i andmebaasis kirjeldatule. Hoidke energiamärgis alles koos kasutusjuhendiga ja kõigi muude dokumentidega, mis seadmega kaasnesid. Sama teavet EPREL-is on võimalik leida ka aadressilt <https://eprel.ec.europa.eu>, kasutades mudeli nime ja tootenumbrit, mis on toodud andmesildil. Andmesildi täpse asukoha kohta leiate teavet jaotisest „Toote kirjeldus“.

14.2 Selgitus

kg	Pesu kogus.	p/min	Tsentrifuugimine kiirusel
kWh	Energiatarve.		
hh:mm	lühendamiseks.		
%	Esialgne niiskus tsentrifuugimistsükli lõpus ja jääkniiskus kuivatusprogrammi lõpus. Mida kiirem on tsentrifuugimine, seda suurem on tsentrifuugimise mürä, kuid esialgne niiskus ja energiakulu pesu kuivatamisel on väiksemad.		

14.3 Vastavalt komisjoni määrusele (EU) 2023/2533 ja määrus (EU) 2023/2534.



Alljärgnevad väärtused on saadud laboritingimustes vastavaid standardeid järgides. Eri-nevad parameetrid võivad andmeid muuta, näiteks: pesu kogus, pesu liik ja keskkonnaningimused. Pesu esialgne niiskusesisaldus, vee tüüp, toitepinge ja kui muudate programmi vaikeseadet, võivad samuti mõjutada energiakasutust, kuivatusprogrammi kestust ja lõplikku niiskussisaldust.

Programm	Pesu kogus (kg)	Tsentrifuugimine kiirusel (p/min)	Esialgne niiskus (%)	Kuivatusaeg (h:mm)	Energiatarve (kWh)	Jääkniiskus (%)
Eco 1)	8,0	1000	60	2:59	1,81	0,0

Programm	Pesu kogus (kg)	Tsentri- fuugimine kiirusel (p/min)	Esi- alg- ne niis- kus (%)	Kuivatusaeg (h:mm)	Energiatarve (kWh)	Jääniis- kus (%)
Eco 1)	4,0	1000	60	1:47	1,00	0,0

1) See on võrdlusprogramm, mida kasutatakse ELi ökodisaini ja energiamärgise eeskirjadele vastavuse hindamiseks, ELi komisjoni määrus (EU) 2023/2533 ja määrus (EU) 2023/2534. Selle programmiga on võimalik kuivatada puuvillast pesu alates 60% pesu algniiskusesisaldusest kuni pesu lõpliku niiskusesisalduseni 0%.

Võimsustarve eri režiimides

Väljalülitatud režiimi energiatarve (W)	Ooterežiimi energiatarve (W)	Viitkävitus (W)
0,50	0,50	4,00

Maksimaalne aeg väljas/ooterežiimi jõudmiseks on 15 minutit.

14.4 Tavalised programmid





Tegemist on ainult kaudsete väärtustega.

Programm	Pesu kogus (kg)	Tsentri- fuugimine kiirusel (p/min)	Esi- alg- ne niis- kus (%)	Kuivatusaeg (h:mm)	Energiatarve (kWh)	Jääniis- kus (%)
Cottons (Puuvillane) Extra Dry (Eriti kuiv)	8,0	1000	60	3:45	2,16	-3,0
Cottons (Puuvillane) Extra Dry (Eriti kuiv)	4,0	1000	60	2:56	1,59	-3,0
Cottons (Puuvillane) Iron Dry (Triikimis- kuiv)	8,0	1000	60	2:14	1,30	12,0
Cottons (Puuvillane) Iron Dry (Triikimis- kuiv)	4,0	1000	60	1:32	0,87	12,0
Synthetics (Tehiskiud) Extra Dry (Eriti kuiv)	4,0	1200	40	1:30	0,82	0,0

Programm	Pesu kogus (kg)	Tsentrifuugimine kiirusel (p/min)	Esialgne niiskus (%)	Kuivatusaeg (h:mm)	Energiatarve (kWh)	Jääkniskus (%)
Synthetics (Tehiskiud) Cupboard (Kapi-kuiv)	4,0	1200	40	1:11	0,62	1,0
Synthetics (Tehiskiud) Iron Dry (Triikimis-kuiv)	4,0	1200	40	0:56	0,48	12,0
Wool (Vill)	1,0	1200	35	1:00	0,49	5,0

15. JÄÄTMEKÄITLUS

Sümboliga  tähistatud materjalid võib ringlusse suunata. Selleks viige pakendid vastavatesse konteineritesse. Aidake hoida keskkonda ja inimeste tervist ja suunake elektri- ja elektroonilised jäätmed ringlusse.

Ärge visake sümboliga  tähistatud

seadmeid muude majapidamisjäätmete hulka. Viige seade kohaliku ringluspunkti või pöörduge abi saamiseks kohaliku omavalitsusse.

Üdvözljük az Electrolux honlapján! Köszönjük, hogy a mi készülékünket választotta.



A fenntarthatóság iránti törekvésünk jegyében csökkentjük a papíralapú nyomtatványok mennyiségét, és teljes használati útmutatókat teszünk elérhetővé az interneten. Az Ön teljes használati útmutatója itt érhető el: electrolux.com/manuals
Használattal kapcsolatos tanácsokat, prospektusokat, hibaelhárítási-, szerviz- és javítási információkat itt kérhet: electrolux.com/support



Vásároljon tartozékokat, segédanyagokat és eredeti pótalkatrészeket a készülékhez itt: electrolux.com/shop

A változtatások jogát fenntartjuk.

TARTALOM

1. BIZTONSÁGI INFORMÁCIÓK.....	56
2. BIZTONSÁGI UTASÍTÁSOK.....	60
3. TERMÉKLEÍRÁS.....	62
4. MŰSZAKI ADATOK.....	63
5. KEZELŐPANEL.....	64
6. PROGRAMTÁBLÁZAT.....	66
7. OPCIÓK.....	67
8. BEÁLLÍTÁSOK.....	69
9. AZ ELSŐ HASZNÁLAT ELŐTT.....	71
10. NAPI HASZNÁLAT.....	72
11. TANÁCSOK ÉS TIPPEK.....	74
12. ÁPOLÁS ÉS TISZTÍTÁS.....	74
13. HIBAE LHÁRÍTÁS.....	78
14. FOGYASZTÁSI ÉRTÉKEK.....	80
15. KÖRNYEZETVÉDELMI TUDNIVALÓK.....	82

1. ⚠ BIZTONSÁGI INFORMÁCIÓK



A készülék üzembe helyezése és használata előtt gondosan olvassa el a mellékelt útmutatót.

A gyártó nem vállal felelősséget a helytelen beszerelés vagy használat miatt keletkezett sérülésekért és károkért. Az útmutatót mindig tartsa biztonságos és elérhető helyen, hogy szükség esetén mindig a rendelkezésére álljon, és töltsse le a teljes verziót online.



Figyelem: Tűzveszély! / Gyúlékony anyagok.
A készülékben gyúlékony, azonban igen környezetbarát gáz, propán (R290) található. Tartsa távol a láng- vagy hőforrásokat a terméktől. Ügyeljen arra, hogy ne sértse meg a hűtőkör propánt tartalmazó alkatrészeit.

1.1 Gyermek és kiszolgáltatott személyek biztonsága

FIGYELMEZTETÉS!

Fulladás, sérülés vagy tartós rokkantság kockázata.

- Ezt a készüléket 8 év feletti gyermekek, csökkent fizikai, érzékelési vagy szellemi képességekkel rendelkező felnőttek, illetve megfelelő tudással vagy gyakorlattal nem rendelkező személyek csak felügyelet mellett, vagy abban az esetben használhatják, ha megfelelő oktatást kaptak a készülék biztonságos használatára, és megértik az esetleges veszélyeket. A 8 évesnél fiatalabb gyermekek, illetve a súlyos, komplex fogyatékossággal élő személyek állandó felügyelet nélkül nem tartózkodhatnak a készülék közelében.
- Ne engedje, hogy gyermekek játsszanak a készülékkel.
- Minden csomagolóanyagot tartson távol a gyermekektől, és megfelelően ártalmatlanítsa.
- A mosószeret tartsa távol a gyermekektől.
- A gyermekeket és a háziállatokat tartsa távol a készüléktől, amikor az ajtaja nyitva van.
- Ha rendelkezik gyermekbiztonsági zárral a készülék, akkor azt be kell kapcsolni.
- Gyermekek felügyelet nélkül nem végezhetnek tisztítási vagy karbantartási tevékenységet a készüléken.

1.2 Általános biztonság

- Ez a készülék kizárólag háztartási típusú, géppel szárítható ruhák szárítására szolgál.
- Ne használja a szárító funkciót, ha a ruhanemű ipari vegyi anyagokkal szennyeződött.
- Ezt a készüléket háztartási célú, beltérben történő használatra tervezték.
- Ez a készülék használható irodákban, szállodai vendégszobákban, panziókban, vendégházakban és más hasonló szálláshelyeken, ahol a használat nem haladja meg a háztartási használat (átlagos) szintjét.
- Ne változtassa meg a készülék műszaki jellemzőit.
- Ha a szárítógépet mosógép tetejére helyezi, használja az összeépítő készletet. Az összeépítő készlet hivatalos márkakereskedőnél szerezhető be, és kizárólag a tartozékhoz mellékelt útmutatóban felsorolt készülékekhez használható. Beszerelés előtt olvassa el figyelmesen (lásd a készlet használati útmutatóját).
- A készülék elhelyezhető szabadon álló módon vagy a konyhai munkapult alá, ha van elegendő hely (lásd az üzembe helyezési útmutatót).
- A készüléket ne helyezze üzembe zárható ajtó, tolóajtó vagy olyan ajtó mögött, amelynél a készülékkel ellentétes oldalon található a zsanér, és emiatt a készülék ajtaja nem nyitható ki teljesen.
- Gondoskodjon a levegő áramlásáról a készülék és a padló között. Ügyeljen arra, hogy a készülék alsó részén levő szellőzőnyílást a készülék alatti szőnyeg, lábtörő vagy egyéb padlóburkoló tárgy ne zárja el.
- **FIGYELEM:** A készüléket tilos külső kapcsolóeszközzel, például időzítővel ellátni, vagy olyan áramkörre kötni, amelyet rendszeresen be- és kikapcsolnak.
- Csak a telepítés befejezése után csatlakoztassa a hálózati csatlakozódugót a hálózati csatlakozóaljzatba. Ügyeljen arra, hogy a hálózati csatlakozódugó hozzáférhető legyen az üzembe helyezés után.

- **FIGYELEM:** Ne telepítse a készüléket légcserével nem rendelkező helyre.
A készülékben gyúlékony, azonban igen környezetbarát gáz, propán (R290) található. Tartsa távol a láng- vagy hőforrásokat a terméktől. Ügyeljen arra, hogy ne sértse meg a hűtőkör propánt tartalmazó alkatrészeit.
- **FIGYELEM:** A készülékházon vagy a beépített szerkezeten lévő szellőzőnyílásokat tartsa akadálymentesen.
- **FIGYELEM:** Ügyeljen arra, hogy ne sérüljön meg a készülék hűtőköre.
- **FIGYELEM:** Pusztán kézzel ne érintse meg a kondenzátor hozzáférhető fémbordáit. Sérülésveszély! Viseljen védőkesztyűt.
- Ha a hálózati kábel megsérül, azt a gyártónak vagy a márkaszerviznek vagy más hasonlóan képzett személynek kell kicserélnie, nehogy elektromos veszélyhelyzet álljon elő.
- Ne lépje túl az 8,0 kg-os maximális töltetet.
- Törölje le a készülék körül felhalmozódott szöszöket és csomagolási törmeléket.
- Ne használja a készüléket szűrő nélkül. Minden használat előtt vagy után tisztítsa meg szöszszűrőt.
- Ne szárítson mosatlan ruhadarabokat a szárítógépben.
- Az olyan anyagokkal szennyezett ruhadarabokat, mint növényi olaj, aceton, alkohol, benzin, kerozin, folteltávolítók, terpentín, viasz és viaszeltávolítók, elkülönítve kell kimosni meleg vízben, extra mennyiségű mosószer használatával, mielőtt a szárítógépben szárítaná.
- Olyan darabokat, mint szivacs (latexhab), zuhanysapkák, vízálló textíliák, gumírozott ruhadarabok vagy szivacsdarabokkal kitömött párnák, tilos a szárítógépben szárítani.
- Ügyeljen rá, hogy ne szoruljon be a ruhanemű a készülék ajtaja és a gumi tömítés közé.
- A textilöblítőket vagy hasonló készítményeket az azokhoz mellékelt gyártói utasításoknak megfelelően kell használni.

- Távolítsa el a ruhadarabokból az összes olyan tárgyat, mely gyújtószikra forrása lehet, pl. öngyújtó vagy gyufa.
- FIGYELEM: Soha ne állítsa le a szárítógépet a szárítási ciklus befejeződése előtt, hacsak nem tudja az összes darabot gyorsan kiszedni és kitergetni, hogy a maradékhő eltávozzon.
- Bármilyen karbantartás előtt kapcsolja ki a készüléket, és húzza ki a hálózati csatlakozódugót a csatlakozóaljzatból.

2. BIZTONSÁGI UTASÍTÁSOK

2.1 Üzembe helyezés



Figyelem: Tűzveszély! /
Gyúlékony anyagok.

- Távolítsa el az összes csomagolóanyagot.
- Ne helyezzen üzembe, és ne is használjon sérült készüléket.
- Tartsa be a készülékhez mellékelte üzembe helyezési útmutatóban foglaltakat.
- Ne telepítse a készüléket légcserével nem rendelkező helyre.

A készülékben gyúlékony, azonban igen környezetbarát gáz, propán (R290) található. Tartsa távol a láng- vagy hőforrásokat a terméktől. Ügyeljen arra, hogy ne sértse meg a hűtőkör propánt tartalmazó alkatrészeit.

- A készülék nehéz, ezért legyen körültekintő a mozgatásakor. Mindig használjon munkavédelmi kesztyűt és zárt lábbelit.
- Ne helyezze üzembe a készüléket olyan helyen, ahol a hőmérséklet $5\text{ }^{\circ}\text{C}$ alá csökkenhet vagy $35\text{ }^{\circ}\text{C}$ fölé emelkedhet.
- A készülék üzemeltetésének helyén a padló vízszintes, sík, stabil, hőálló és tiszta legyen.
- Mozgatáskor mindig tartsa a készüléket függőleges helyzetben.
- A készülék végleges elhelyezési pozíciójában ellenőrizze a felület megfelelő vízszinteségét vízmértékkel. Ha a felület nem teljesen vízszintes, a

lábak emelésével vagy süllyesztésével biztosítsa a vízszintes helyzetet.

2.2 Elektromos csatlakozás

FIGYELMEZTETÉS!

Tűz- és áramütésveszély.

- Csak az üzembe helyezés befejezése után csatlakoztassa a hálózati csatlakozódugót a hálózati csatlakozóaljzatba. Ügyeljen arra, hogy a hálózati dugasz üzembe helyezés után is könnyen elérhető legyen.
- FIGYELEM: A készüléket úgy tervezték, hogy az épületben lévő földelőcsatlakozáshoz kell telepíteni/ csatlakoztatni.
- Ellenőrizze, hogy az adattáblán szereplő adatok megfelelnek-e a helyi elektromos hálózat paramétereinek.
- Mindig megfelelően felszerelt, áramütés ellen védett aljzatot használjon.
- Ne használjon hálózati elosztókat és hosszabbító kábeleket.
- A készülék csatlakozásának bontására, soha ne a hálózati kábelnél fogva húzza ki a csatlakozódugót. A kábelt mindig a csatlakozódugónál fogva húzza ki.
- Nedves kézzel ne érintse meg a hálózati kábelt és a csatlakozódugót.

2.3 Használat

FIGYELMEZTETÉS!

Személyi sérülés, áramütés, tűz, égési sérülés vagy a készülék károsodásának veszélye áll fenn.

- Ez a készülék kizárólag háztartási (beltéri) célokra használható.
- Ne szárítson olyan töltött vagy bélelt darabokat, melyek külső huzatanyaga megsérült (elszakadt vagy kirojtosodott).
- Ha a szennyes ruhaneműket feltöltésváltóval mosta ki, még egyszer le kell futtatnia egy öblítőprogramot, mielőtt elindítja a szárítási ciklust.
- Csak olyan ruhaneműt szárítson, melynek gépi szárítása engedélyezett. Kövesse a ruhanemű kezelési címkéjén feltüntetett utasításokat.
- Ne igyon a kondenzvízből/deszillált vízből, és ne használja fel ételkészítéshez. Egészségügyi kockázatot jelent az emberek és a házi kedvencek számára.
- Ne üljön vagy álljon rá a készülék nyitott ajtajára.
- Olyan ruhadarabot nem szabad a készülékbe tenni, amelyből csöpög a víz.

2.4 Ápolás és tisztítás

FIGYELMEZTETÉS!

Személyi sérülés vagy a készülék károsodásának veszélye áll fenn!

- A készülék tisztításához ne használjon vízsugarat vagy gőztisztítót.
- Tisztítsa meg a készüléket egy puha, nedves kendővel. Csak semleges tisztítószert használjon. Ne használjon súrolószert, súrolószivacsot, oldószert vagy fém tárgyat.
- A hűtőrendszer épségének megóvása érdekében a tisztítást körültekintően hajtsa végre.
- A szűrők tisztításakor dobja ki a szöszöket a szemetestartályba, hogy megakadályozza a mikroműanyagok bejutását a vízrendszerbe.

2.5 Kompresszor

FIGYELMEZTETÉS!

A készülék károsodásának veszélye áll fenn!

- A szárítógépben lévő kompresszor és rendszere különleges közeggel van feltöltve, amely nem tartalmaz fluor-klór szénhidrogéneket. Ennek a rendszernek szorosnak kell maradnia. A rendszer károsodása szivárgást okozhat.

2.6 Szolgáltatások

- A készülék javítását bízza a márkaszervizre. Mindig eredeti cserealkatrészt használjon.
- Kérjük, ne feledje, hogy a házilag vagy nem szakértő által végzett javítás biztonsági következményekkel járhat, és érvénytelenítheti a jótállást.
- A következő pótalkatrészek rendelkezésre állnak legalább 10 évig a modell gyártásának befejezését követően: tömitések, kapcsolók és gombok, kondenzvíz szivattyú, ajtózárok, motorok és motorkefék, a motor és a dob közötti erőátvitel, ventilátor- és ventilátorkerekek, dobok és csapágyak, vízvezetékek és kapcsolódó berendezések, beleértve a tömlőket, szelepek és szűrők, kábelek és dugók, nyomtatott áramköri kártyák, elektronikus kijelzők, termosztátok és hőmérséklet-érzékelők, szoftverfrissítések (beleértve a szoftver visszaállítását), rugók, fűtőelemek és részeik, elektromos biztosítékok (külön vagy együtt), alsó váltógörgő, támasztógörgő, ajtók, ajtó tömitések, kilincsek, ajtózárok szerelvények és zsanérok, szöszszűrők, levegőszűrők, műanyag perifériák, kondenzvíztartály. Az időtartam elképzelhető, hogy hosszabb az Ön országában. További információért, kérjük, látogasson el a weboldalunkra.
- Kérjük, ne feledje, hogy ezen cserealkatrészek némelyikét kizárólag szakértő szerelő szerezheti be, és nem mindegyik alkatrész társítható minden modellhez.
- A termékben található izzó(k)ra és a külön kapható pótizzókra vonatkozó tudnivalók: Ezek az izzók arra készültek, hogy

megfeleljenek a háztartási készülékekben fennálló szélsőséges fizikai feltételeknek, mint például hőmérséklet, rezgés, magas páratartalom, illetve arra használatosak, hogy jelezzék a készülék működési állapotát. Nem alkalmasak egyéb felhasználásra, valamint helyiségek megvilágítására.

2.7 Ártalmatlanítás

FIGYELMEZTETÉS!

Sérülés- vagy fulladásveszély áll fenn.



Figyelem: Tűzveszély! / Anyagi kár és a készülék sérülésének veszélye áll fenn.

- Bontsa a készülék elektromos- és vízhálózati csatlakozását.
- A készülék közelében vágja át a hálózati kábelt, és tegye a hulladékba.
- A készülék gyúlékony gázt (R290) tartalmaz. A készülék megfelelő ártalmatlanítására vonatkozó tájékoztatásért lépjen kapcsolatba a helyi hatóságokkal.
- Szerelje le az ajtókilincset, hogy megakadályozza gyermekek és kedvenc állatok készülékdobban rekedését.
- A készüléket az elektromos és elektronikus berendezésekre (WEEE) vonatkozó helyi rendeleteknek megfelelően tegye a hulladékba.

3. TERMÉKLEÍRÁS

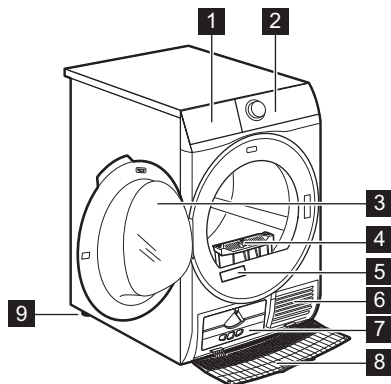

- 1** Víztartály
- 2** Kezelőpanel
- 3** A készülék ajtaja
- 4** Filter (Szűrő)
- 5** Adattábla
- 6** Levegőnyílások
- 7** Kondenzátor fedele
- 8** A kondenzátor burkolata

- 9** Állítható lábak

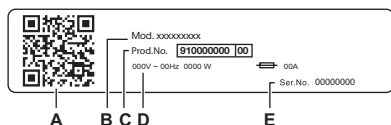

A ruhanemű könnyebb betöltéséhez, illetve a beszerelés megkönnyítésére az ajtó nyitási iránya megfordítható (lásd a külön mellékelt lapon).

**Az adattábla jelentése:**

- A. QR-kód
- B. modellnév
- C. termékszám
- D. elektromos besorolás
- E. sorozatszám

Olvassa be a készüléken található **QR-kódot**, hogy regisztrálja a terméket, és a legtöbbet hozza ki belőle.

- Hozzáférhet a készülék adataihoz, dokumentációihoz és cikkeihez a legjobb funkciók használatáról (a felhasználói kézikönyv a(z) electrolux.com/manuals résznél is rendelkezésre áll)
- Használati tanácsok, hibaelhárítás, szerviz- és javítási információk (a következő címen is rendelkezésre áll: electrolux.com/support)
- Tartozékok, kopóeszközök és eredeti pótalkatrészek vásárlása a készülékhez (az electrolux.com/shop oldalon is elérhető)

3.1 Elektromos csatlakozás

A telepítés befejezése után csatlakoztassa a hálózati csatlakozódugót a hálózati csatlakozóaljzatba.

Az ehhez szükséges elektromos adatok az adattáblán és a „Műszaki adatok” c. fejezetben találhatóak. Ellenőrizze, hogy ezek megfelelőek-e a hálózati tápfeszültséghez.

Ellenőrizze, hogy a háztartási elektromos berendezés elbírja-e a szükséges maximális terhelést, figyelembe véve az esetlegesen használatban lévő egyéb készülékeket is.

Csatlakoztassa a készüléket egy földelt aljzathoz.

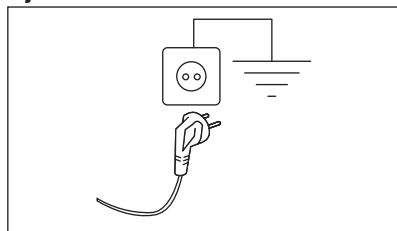

Az elektromos kábel a készülék üzembe helyezése után legyen könnyen hozzáférhető.

A készülék üzembe helyezéséhez szükséges bármely elektromos szereléshez vegye fel a kapcsolatot a márkaszervizzel.

A gyártó semmilyen felelősséget nem vállal a fenti biztonsági szabályok be nem tartásából adódó károk, illetve sérülések esetén.

4. MŰSZAKI ADATOK

Magasság x Szélesség x Mélység 85,0 x 59,6 x 66,2 cm

Maximális mélység nyitott betöltőajtó mellett 110,7 cm

Maximális szélesség nyitott betöltőajtó mellett	95,8 cm
Állítható magasság	85,0 cm (+ 1,5 cm - láb szabályozás)
Dob térfogata	118 l
Maximális töltet	8,0 kg
Feszültség	230 V
Frekvencia	50 Hz
Akusztikus levegőben terjedő zajkibocsátás az Eco program szárítási ciklusához maximális töltetnél	64 dB(A)
Összteljesítmény	750 W
Használat módja	Háztartási
Megengedett környezeti hőmérséklet	+ 5 °C és + 35 °C között
A szilárd részecskék és a nedvesség bejutása elleni védelmet a védőburkolat biztosítja, kivéve ahol az alacsony feszültségű részeket nem védi ez burkolat	IPX4
Hűtőközeg-gáz megjelölése	R290
Hűtőközeg tömege	0,120 kg

5. KEZELŐPANEL

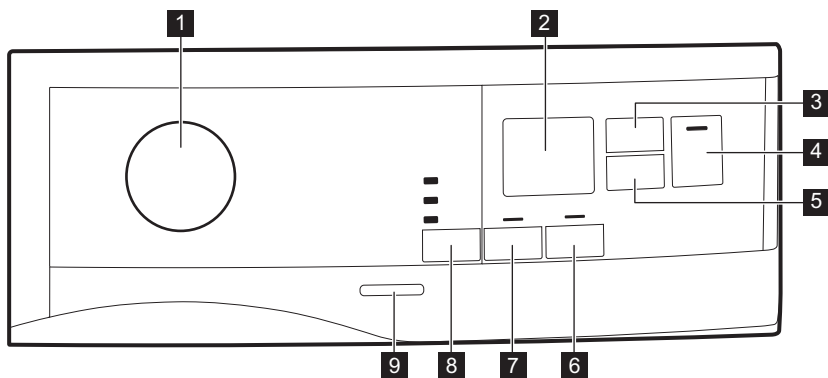

- 1** Programgomb és ● TÖRLÉS kapcsoló
- 2** Kijelző
- 3** ☀ Time Dry (Idővezérelt szárítás) érintőgomb
- 4** ▶|| Start/Pause (Indítás / Szünet) érintőgomb
- 5** ⌚ Delay Start (Késleltetés) érintőgomb

- 6** ↺ Reverse Plus (Plusz irányváltás) érintőgomb
- 7** ☹ Extra Anticrease (Gyűrődésmentesítés) érintőgomb
- 8** ☀ Dryness Level (Szárasság) érintőgomb
- 9** BE/KI gomb







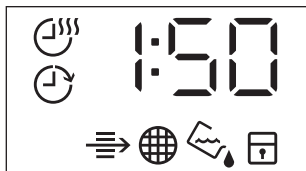



Érintse meg ujjával a kiegészítő funkció nevét vagy szimbólumát viselő érintőgombokat. Ne viseljen a kezelőpanel megérintésekor kesztyűt. Fontos, hogy a kezelőpanel mindig tiszta és száraz legyen.

5.1 Kijelző



Szimbólum a kijelzőn	Szimbólum leírása
	idővezérelt szárítás be
	késleltetett indítás kiegészítő funkció be
	visszajelző: <i>ellenőrizze a hőcserélőt</i>
	visszajelző: <i>tisztítsa meg a szűrőt</i>
	visszajelző: <i>ereszse le a víztartályt</i>
	gyerekzár be
— — —	helytelen választás, vagy a programválasztó gomb ● „Törlés” helyzetben áll
2 : 0 0	program időtartama
: 1 0 . 2 : 0 0	idővezérelt szárítás időtartama
1 h . 2 0 h	késleltetett indítás időtartama

6. PROGRAMTÁBLÁZAT

Program	Töltet ¹⁾	Tulajdonságok / Anyag típusa ²⁾
Eco ³⁾	8,0 kg	A nedves, pamut ruhanemű szárítására alkalmas, és erre a célra az energiafelhasználás szempontjából a leghatékonyabb program. A szárazsági szint nem állítható, és alapértelmezés szerint Cupboard (Szekrényszáraz) / tárolásra kész értékre van állítva. / 
MixCare (Gyors mix)	5,0 kg	Szétválogatás nélkül mosott ruhadarabok rutinszerű szárításához tervezték. Egyenletesen szárítja a mindennapos viseleteket (pamut, pamut és műszál keverék, valamint műszálas ruhadarabok). / 
Cottons (Pamut)	8,0 kg	Fehér és színes pamutszövetprogram. Alapértelmezett beállítás a tárolására kész szárazsági fok. / 
Synthetics (Műszál)	4,0 kg	Többnyire szintetikus szálakat, például poliésztert, poliamidot stb. tartalmazó kevert ruhadarabok. / 
Delicate (Kímélő)	2,0 kg	Ajánlott kényes szövetekhez, például viszkózhoz, műselyemhez, akrilhoz és ezek keverékeihez. / 
Wool (Gyapjú)	1,0 kg	Gyapjú anyagok. Mosható gyapjú anyagok kíméletes szárítása. A darabokat a program vége után haladéktalanul vegye ki a gépből.
Refresh (Frissítés)	1,0 kg	Rövid, alacsony hőmérsékletű ciklus, amely segít a kellemetlen szagok eltávolításában kis mennyiségű ruhanemű esetén. Javasolt a hosszú időn át tárolt ruhaneműk esetén is.
Easy Iron (Vasaláskönnyítő)	2,0 kg	Csökkenti a gyűrődést a pamut, műszálas és kevert anyagú ruhaneműk kis töltetén a vasalás megkönnyítése érdekében. Két szárítási fokozattal rendelkezik: Vasalásra kész opció esetén a tételek enyhén nedvesek maradnak a vasaláshoz vagy a fellógatott szárításhoz; a Tárolásra kész opció teljes szárazságot garantál. / 
Sport (Sportruházat)	4,0 kg	Képes megszáritani a szintetikus szálakból, többek között poliészterből, elasztán keverékekből és poliamidból készült általános sportruházatot. / 
Denim (Farmer)	4,0 kg	Alaposan szárítja a farmernadrágokat és más farmer ruhadarabokat, még az olyan vastag részeken is, mint a zsebek, a varratok és a mandzsetták, miközben csökkenti a gubancolódást is. / 
Duvet (Takaró)	3,0 kg	Biztosítja a belső részek megfelelő száradását egy- vagy kétszemélyes paplanok, párnák és párnázott takarók esetén is. / 

Program	Töltet ¹⁾	Tulajdonságok / Anyag típusa ²⁾
Bedlinen (Ágynemű) XL	4,5 kg	Egyszerre legfeljebb három szett ágyneműt képes szárítani. Minimalizálja a nagyméretű tételek csavarodását és gubancolódását, hogy minden ágynemű egyetlen száradjon, nedves foltok nélkül.



1) A maximális súly száraz tételekre értendő.

2) A ruhanemű címkéjének jelöléseivel kapcsolatban olvassa el a *HASZNOS TANÁCSOK ÉS JAVASLATOK: című fejezetet A ruhanemű előkészítése.*

3) Ez az a referenciaprogram, amelyet az EU ökotervezési és energiacímkezési előírásainak való megfelelés értékelésére használnak. (EU) 2023/2533 rendelet és (EU) 2023/2534. Ez a program a pamut ruhaneműt 60%-os kezdeti nedvességtartalomtól a töltet végső, 0%-os célnedvesség-tartalomáig képes megszárazítani.

7. OPCIÓK

7.1 ☀️ Dryness Level (Szárasság)

Ez a funkció segít a ruhanemű szárasságának növelésében. A készülék 3 kiegészítő funkcióval rendelkezik:

- ☀️ Extra Dry (Extra száraz)
- ☀️ Cupboard (Szekrényszáraz)
- ☀️ Iron Dry (Vasalószáraz)

A végső célnedvesség beállítása

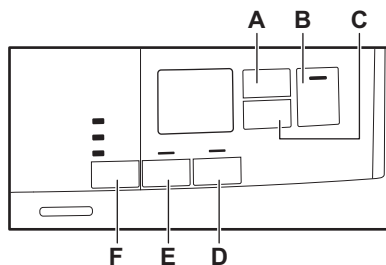

Erre azért lehet szükség, mert a szárassági eredményeket számos körülmény befolyásolja, pl. a víz típusa, a tápfeszültség vagy a környezeti hőmérséklet stb.

HOGY LEHET TÖKÉLETES SZÁRÍTÁST ELÉRNI:

- Próbálja meg beállítani a szárassági fokozat beállításait (lásd fent a *Szárassági fokozat* opciót).
- Ha tovább szeretné növelni a ruhanemű szárassági fokát, módosíthatja az alapértelmezett szárassági fokozatot (lásd alább). Ez a beállítás a legtöbb programon működik, kivéve a **Eco**, **Wool** (Gyapjú), **Duvet** (Takaró), **Down Jacket** (Pehelydzseki), **Refresh** (Frissítés) programokat ha a gépen elérhetők.



Mindig, amikor „A ruhanemű maradék nedvességi fokának beállítása” üzemmódba lép, a ruhanemű korábban beállított maradék nedvességi foka a következő értékre módosul (pl. a korábban beállított **-2-** érték **-1-** értékre változik).

Az alapértelmezett fennmaradó nedvességi fok módosítása:

- Nyomja meg a be/ki gombot a készülék bekapcsolásához.
- Forgassa a programválasztó gombot bármely programra.
- Várjon körülbelül 8 másodpercet.
- Egyidejűleg nyomja meg és tartsa megnyomva a **(F)** és **(E)** érintőgombot.

Az alábbi visszajelzők egyike világitani kezd:

- 0 -** – a maximális szárasság

- - 1 - – a minél szárazabb a ruhanemű
- - 2 - – a normál szárazságú ruhanemű

5. Annyiszor nyomja meg és tartsa nyomva a gombokat (F) és (E), amíg világítani nem kezd a megfelelő szint visszajelzője.



Amennyiben a ruhanemű fennmaradó nedvességi fokának beállításakor a kijelző visszatér a normál üzemmódba (a program 2. lépésben kiválasztott ideje jelenik meg), ismét tartsa megnyomva a (F) és (E) gombokat „A ruhanemű maradék nedvességi fokának beállítása” üzemmódba lépéshez (a korábban beállított maradék nedvességi fok a következő értékre módosul).

6. 5 másodperc elteltével a kijelző visszatér a normál üzemmódba.

7.2 Extra Anticrease (Gyűrődésmentesítés)

A szárítási ciklus végén működésbe lépő gyűrődésgátló fázist meghosszabbítja 60 perccel. Ez a funkció csökkenti a gyűrődéseket. A szárított ruha a gyűrődésgátló fázis alatt kivehető.

7.3 Reverse Plus (Plusz irányváltás)

Növeli a dob irányváltási gyakoriságát, hogy csökkentse a ruhaneműk összecsavarodását és összegabalyodását. Továbbá, hogy

7.6 Egyéb funkciók táblázata

Programok ¹⁾	Dryness Level (Szárazság)	Extra Anticrease (Gyűrődésmentesítés)	Reverse Plus (Plusz irányváltás)	Time Dry (Idővezérelt szárítás)
Eco		■	■	

egységesebb legyen a ruhadarabok száradása, és csökkenjen a gyűrődésük. Alkalmazása nagyméretű vagy hosszú daraboknál javasolt (pl. lepedők, nadrágok, hosszú, egyrészes ruhák).

7.4 Time Dry (Idővezérelt szárítás)

Lehetősége van beállítani a program időtartamát minimum 10 perc és maximum 2 óra között. A szükséges időtartam a készülékben levő ruha mennyiségétől függ.



Javasoljuk, hogy kis mennyiségű ruha vagy csak egyetlen darab esetén rövid időtartamot állítson be.

JAVASOLT IDŐVEZÉRELT SZÁRÍTÁS

legfeljebb 10 percig	csak hideg levegő alkalmazása (fűtés nélkül).
10–40 perc	további szárítás a ruhanemű szárazságának növeléséhez, a korábbi szárítási ciklust követően.
> 40 perc	kis mennyiségű (legfeljebb 4 kg), jól kicentrifugált (> 1200 ford./perc) ruhatöltet teljes szárítása.

7.5 Time Dry (Idővezérelt szárítás) a Wool (Gyapjú) program esetén

A kiegészítő funkció Wool (Gyapjú) programra vonatkozik, és a végső szárazsági fokozat beállítására szolgál.

Programok ¹⁾	☀ Dryness Level (Szárzság)			👕 Extra Anticrease (Gyúródésmentesítés)	↻ Reverse Plus (Plusz irányváltás)	🕒 Time Dry (Idővezérelt szárítás)
	☀	☀	☀			
MixCare (Gyors mix)	■	■		■	■	■
Cottons (Pamut)	■	■	■	■	■	■
Synthetics (Műszál)	■	■	■	■	■	■
Delicate (Kímélő)		■		■		
Wool (Gyapjú)						■ 2)
Refresh (Frissítés)				■		
Easy Iron (Vasaláskönnyítő)		■	■	■		
Sport (Sportruházat)		■		■		
Denim (Farmer)	■	■		■		
Duvet (Takaró)		■		■		
Bedlinen (Ágynemű) XL	■	■	■	■	■	■

1) A programmal együtt beállíthat 1 vagy több opciót. A be- és kikapcsolásukhoz nyomja meg a hozzájuk tartozó érintőgombot.

2) Lásd a OPCÍÓK című fejezetet: Idővezérelt szárítás gyapjú programnál

8. BEÁLLÍTÁSOK

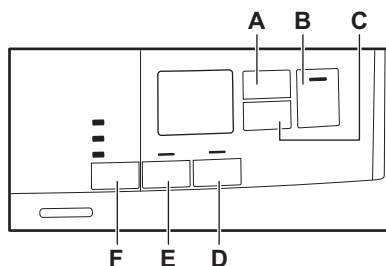

- A. 🕒 Time Dry (Idővezérelt szárítás) érintőgomb
- B. ⏸ Start/Pause (Indítás / Szünet) érintőgomb
- C. 🕒 Delay Start (Késleltetés) érintőgomb
- D. ↻ Reverse Plus (Plusz irányváltás) érintőgomb
- E. ☀ Dryness Level (Szárzság) érintőgomb
- F. 👕 Extra Anticrease (Gyúródésmentesítés) érintőgomb

- E. 👕 Extra Anticrease (Gyúródésmentesítés) érintőgomb
- F. ☀ Dryness Level (Szárzság) érintőgomb

8.1 Gyerekzár funkció

Ez a kiegészítő funkció megakadályozza a gyermekeket abban, hogy játsszanak a készülékkel, amikor egy program működik. Az érintőgombok zárolódnak.

Csak a be/ki gomb nincs lezárva.

A gyerekzár kiegészítő funkció aktiválása:

1. A készülék bekapcsolásához nyomja meg a be/ki gombot.
2. Tartsa nyomva néhány másodpercig a D érintőgombot.

A gyerekzár visszajelző megjelenik.



A gyerekzár kiegészítő funkció a program működése alatt is kikapcsolható. Tartsa nyomva ugyanezt az érintógombot, amíg a gyerekzár visszajelző el nem alszik. A készülék bekapcsolását követő 8 másodpercben a Gyerekzár funkció nem áll rendelkezésre.

8.2 Víztartály visszajelző

Alapértelmezés szerint a víztartály-visszajelző világít. Akkor világít, amikor a program befejeződött, vagy ha a víztartály ürítése válik szükségessé.



Ha vízelvezető készlet van felszerelve (külön rendelhető tartozék), a készülék automatikusan leereszti a vizet a víztartályból. Ebben az esetben azt javasoljuk, hogy kapcsolja ki a víztartály-visszajelzőt.

A víztartály visszajelzőjének kikapcsolása:

1. Nyomja meg a be/ki gombot a készülék bekapcsolásához.
2. Várjon körülbelül 8 másodpercet.
3. Egyidejűleg nyomja meg és tartsa megnyomva a **(E)** és **(D)** érintógombot. A kijelzőn a „Ki” felirat jelenik meg, és a víztartály visszajelzője kikapcsol. 5 másodperc elteltével a kijelző visszatér a normál üzemmódba.



A víztartály-visszajelző bekapcsolásához ismételje meg a fenti eljárást. A kijelzőn a „Be” felirat jelenik meg, és a víztartály visszajelzője bekapcsol.

8.3 Hangjelzés be/ki

A hangjelzések ki/bekapcsolására egyidejűleg 2 másodpercre nyomja meg a **(A)** és a **(C)** érintógombot.

8.4 Üzemóra-számláló

Ez a funkció lehetővé teszi a készülék teljes üzemidejének órában történő megjelenítését, amely az első bekapcsolás pillanatától számított. Megjelenik a ciklusok tényleges működési ideje (nem tartalmazza a szüneteket vagy a késleltetett indítási időt).

Ennek az értéknek a megjelenítéséhez tegye a következőket:

1. Kapcsolja be a készüléket a **Be/Ki** gomb megnyomásával.
2. Tartsa nyomva a **F** és **D** gombot néhány másodpercig.
3. 3 másodperc elteltével a készülék teljes üzemideje órában jelenik meg a kijelzőn: pl. ha az üzemidő **1276** óra, a kijelzőn a **Hr** szöveg jelenik meg 2 másodpercig, majd **12 2** másodpercig, majd ezt követően **76**. Ez az érték két számjegyből álló sorozatban jelenik meg: az első két számjegy ezres és százás, a második két számjegy tízes és egyes helyiértéket jelöl.

Az üzemmódból való kilépéshez nyomja meg bármelyik gombot, forgassa el a programválasztó gombot, vagy kapcsolja ki a készüléket.

8.5 Gyári alapértékek

Ez a funkció lehetővé teszi a gyári alapértelmezett beállítások visszaállítását. A mentett opciók és üzemmódok az alaphelyzetbe állnak vissza.

A kiegészítő funkció **bekapcsolásához** kövesse az alábbi lépéseket:

1. Kapcsolja be a készüléket a **Be/Ki** gomb megnyomásával.
2. Várjon körülbelül 8 másodpercet.
3. Tartsa nyomva a **D** és **C** gombot néhány másodpercig.
4. A készülék nyugtazza a műveletet, a kijelzőn – – – látható.



Ha az eljárás nem hoz eredményt (időtűllépés vagy helytelen billentyűkombináció miatt), kapcsolja ki a készüléket, és ismételje meg a lépéseket az elejétől.

9. AZ ELSŐ HASZNÁLAT ELŐTT



A dob hátsó rögzítőinek eltávolítását a szárítógép automatikusan elvégzi az első bekapcsoláskor. Ekkor némi zaj hallható.



Nyomatékosan javasoljuk, hogy az első alkalommal töltesd el a szárítógépet, hogy az első indítás előtt ellenőrizd a hátsó rögzítőket, hogy a hátsó rögzítőket eltávolítása megfelelően megtörtént-e.

A hátsó rögzítőket kioldása:

1. Kapcsolja be a készüléket.
 2. Állítsa be bármelyik programot.
 3. Nyomja meg a Start/Szünet gombot.
- A dob forogni kezd. A hátsó rögzítőket automatikusan kioldanak.



Ha a dob továbbra sem forog, kérjük, hogy kézzel oldja ki a rögzítőket (ehhez használja a mellékelt kulcsot).

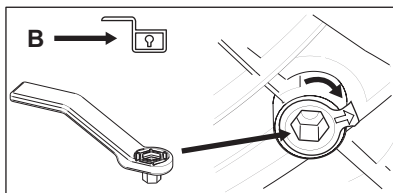
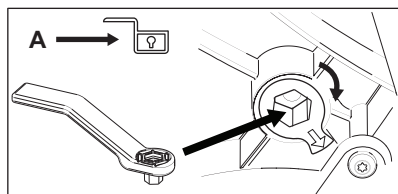
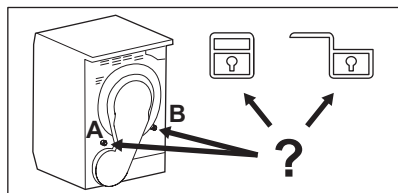

Ruhadarabok első alkalommal történő szárítása előtt:

- Tisztítsa meg a szárítógép dobját egy nedves ruhával.
- Nedves ruhaneművel indítson el egy 1 óra hosszúságú programot.



A szárítási ciklus elején (3-5 percig) a készülék kissé hangosabb lehet. Ez a kompresszor beindulása miatt lép fel. Normális jelenség kompresszorral működő berendezéseknél, például hűtőgépeknél és fagyasztóknál.

9.1 Szokatlan szag

A készülék túlzottan meg van pakolva.

A ruhadarabok kivétele után szokatlan szag észlelhető. Ez normális jelenség teljesen új termékeknel.

A készülék számos különböző típusú anyagból készül, melyek együttesen szokatlan szagot hozhatnak létre.

A használat során, néhány szárítási ciklus után a szokatlan szag fokozatosan megszűnik.

9.2 Zajok



A szárítási ciklus alatt különböző időpontokban különböző zajok hallhatók. Ezek teljesen szabályos, normál üzemi hangok.

Működő kompresszor.

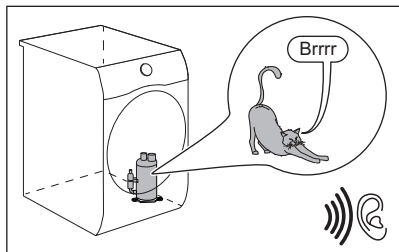

Forgó dob.

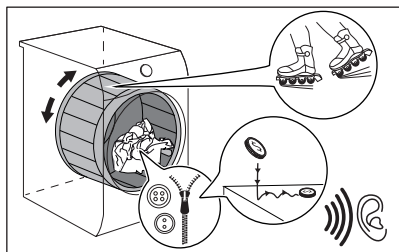

Működő ventilátorok.

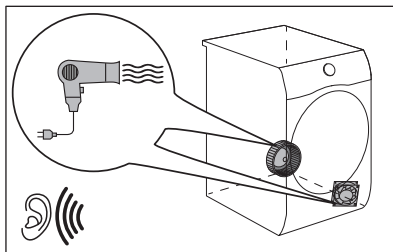

Működő szivattyú, mely a kondenzvizet a tartályba juttatja.

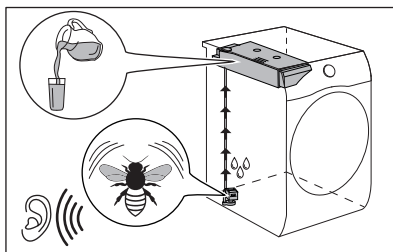

10. NAPI HASZNÁLAT

10.1 Program indítása

1. Készítse elő a ruhaneműt és töltsse be a készüléket.

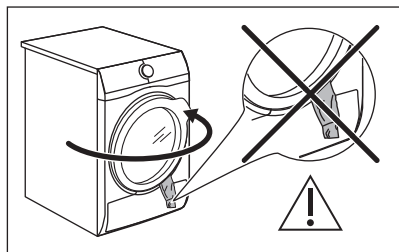

⚠ VIGYÁZAT!

Az ajtó becsukásakor ügyeljen arra, hogy ne csípj be a ruhát a betöltőajtó és a gumi tömítés közé.

2. Nyomja meg a be/ki gombot a készülék bekapcsolásához.
 3. Állítsa be a megfelelő programot és opciókat a töltet típusához.
- A kijelző a program időtartamát mutatja.



A valós szárítási időtartam függ a töltet típusától (mennyiségétől és összetételétől), a szobahőmérséklettől és a ruhanemű centrifugálás utáni nedvességétől.

4. Nyomja meg az Start/Pause (Indítás / Szünet) érintőgombot. A program elindul.

10.2 Program indítása késleltetett indítással

1. Állítsa be a megfelelő programot és opciókat a töltet típusához.
2. Ismételten nyomja meg a késleltetett indítás gombot, amíg a beállítani kívánt késleltetési idő megjelenik a kijelzőn.



A program indítása 1 óra és 20 óra között késleltethető.

3. Nyomja meg az Start/Pause (Indítás / Szünet) érintőgombot.

A kijelző a késleltetett indítás visszaszámlálását mutatja.

Amikor a visszaszámlálás befejeződött, a program elindul.

10.3 Egy program módosítása





1. A készülék kikapcsolásához nyomja meg a be/ki gombot.
2. A készülék bekapcsolásához nyomja meg a be/ki gombot.
3. Állítsa be a programot.

Másképpen:

1. Forgassa a programválasztó gombot ● „Törlés” állásba.
2. Várjon 1 másodpercet. A kijelzőn — — — jelenik meg.
3. Állítsa be a programot.

10.4 Miután a program véget ért

Miután a program véget ért:





- Egy szaggatott hangjelzés hallható.
- A kijelzőn  :   látható
- A  Filter (Szűrő) és  Tank (Tartály) visszajelzők világítani kezdenek.
- Világít a Start/Pause (Indítás / Szünet) visszajelző.

A készülék a gyűrődésmentesítő szakasszal folytatja a működést kb. 30 percen vagy hosszabb időn keresztül, ha a Extra Anticrease (Gyűrődésmentesítés) kiegészítő funkció be volt állítva (lásd a *Kiegészítő funkció - Extra Anticrease (Gyűrődésmentesítés)* c. fejezetet).

A gyűrődésmentesítő fázis csökkenti a ruhanemű gyűrődését.

A gyűrődésmentesítő fázis letelte előtt is kiveheti a ruhát. A jobb eredmény elérése érdekében azt javasoljuk, hogy még a fázis befejezése előtt vagy éppen a befejezésekor vegye ki a készülékből a ruhát.

Amikor a gyűrődésmentesítő fázis befejeződött:

- A kijelzőn továbbra is  :   látható.
- A  Filter (Szűrő) és  Tank (Tartály) visszajelzők világítani kezdenek.
- Start/Pause (Indítás / Szünet) visszajelző kialszik.

1. A készülék kikapcsolásához nyomja meg a Be/Ki gombot.
 2. Nyissa ki a készülék ajtaját.
 3. Vegye ki a ruhaneműt.
 4. Csupka be a készülék ajtaját.
- A nem kielégítő szárítási eredmény lehetséges okai:

- Az alapértelmezett szárazsági fokozat beállításai helytelenek. Lásd a *KIEGÉSZÍTŐ FUNKCIÓK című fejezetet: Szárazsági szint - A cél végső nedvességtartalom beállítása*
- A szoba hőmérséklete túl alacsony vagy túl magas. A szoba optimális hőmérséklete 18-25 °C.



Mindig tisztítsa meg a szűrőt, és ürítse ki a víztartályt a program befejeződése után.



A nedvesség elkerülése érdekében minden ciklus után hagyja kissé nyitva az ajtót.

10.5 Alacsony energiafogyasztású üzemmód

Az energiafogyasztás csökkentése érdekében ez a funkció az alábbi esetekben automatikusan kikapcsolja a készüléket:

- 5 perc elteltével, ha nem indítja el a programot.
- A program vagy a gyűrődésgátló fázis befejezése után 5 perccel.



Az idő 30 másodpercre csökken, ha a programválasztó gomb a ● „Törlés” állásra mutat.



Amikor a készülék alacsony energiafogyasztású üzemmódba lép, a kijelző és az ikonok kikapcsolnak. A be-/kikapcsoló gomb megnyomásával aktiválhatja újra.

11. TANÁCSOK ÉS TIPPEK

11.1 A ruhanemű előkészítése.



A dobnak az adott programokhoz megadott maximális kapacitásig történő betöltése hozzájárul az energiamegtakarításhoz.



Mosási ciklus után nagyon gyakran előfordul, hogy a ruhák megcsavarodnak és összegabalyodnak. A megcsavarodott és összegabalyodott ruhák szárítása hatástalan. A megfelelő légáramlás és az egyenletes szárítás érdekében javasolt a ruhák kirázása és a szárítógépbe egyenként történő behelyezése.

A megfelelő szárítási folyamat biztosítása:

- Húzza be a cipzárakat.
- Gombolja be a paplanhuzatokat.
- A laza zsinegeket és szalagokat (pl.: kötényszalag) ne hagyja szabadon. Kösse össze őket a program elindítása előtt.
- Mindent távolítsa el a zsebekből.

- Amennyiben egy ruhadarab belső rétege gyapjából készült, fordítsa azt ki. A gyapjú rétegek kifele kell néznie.
- Mindig a ruhanemű típusának megfelelő programot válassza ki.
- Sötét és világos ruhadarabokat ne tegyen együtt a készülékbe.
- Használjon megfelelő programot a pamut, a dzsörzé és kötött darabokhoz, hogy ne menjenek össze.
- Ne lépje túl a programok című fejezetben megadott, vagy a kijelzőn olvasható megengedett legnagyobb töltési térfogatot.
- Csak olyan ruhaneműt szárítson, melynek gépi szárítása engedélyezett. Lásd a ruhadarabokon található szövetcímkét.
- A nagyobb és kisebb ruhadarabokat ne szárítsa együtt. A kisebb ruhadarabok a nagyobb darabok belsejében rekedhetnek, és nedvesek maradhatnak.
- A nagyméretű ruhadarabokat és szöveteket rázza meg a szárítógépbe való betöltés előtt. Ezzel elkerülhető, hogy a szövetben nedves részek maradjanak a szárítási ciklus után.

Anyag címkéje	Leírás
<input type="checkbox"/>	Gépi szárításra alkalmas ruhanemű.
<input type="checkbox"/>	A ruhanemű a magas hőmérsékletű gépi szárításra alkalmas.
<input type="checkbox"/>	A ruhanemű kizárólag az alacsony hőmérsékletű gépi szárításra alkalmas.
<input checked="" type="checkbox"/>	A ruhanemű nem alkalmas a gépi szárításra.



12. ÁPOLÁS ÉS TISZTÍTÁS

12.1 Rendszeres tisztítási ütemterv

A rendszeres tisztítással meghosszabbítható a készülék élettartama.

Ha a készüléket hosszabb ideig nem használja, húzza ki a hálózati csatlakozóból.

Rendszeres tisztítási ütemterv (tájékoztató):

A szűrő tisztítása	Amikor a  visszajelző villog
Üritse ki a víztartályt	Amikor a  visszajelző villog
Tisztítsa meg a Hőcserélőt	Amikor a  visszajelző villog
Tisztítsa meg a páratartalom-érzékelőt	Évente legalább 3-4 alkalommal
Dobtisztítás	Kéthavonta
Tisztítsa meg a kezelőpanelt és a burkolatot	Kéthavonta
Tisztítsa meg a levegőnyílásokat	Kéthavonta

A következő szakaszok ismertetik az egyes részegységek tisztításának módját.

12.2 Idegen tárgyak eltávolítása



Üritse ki a zsebeket, és minden laza alkotóelemet kössön meg, mielőtt lefuttatja a szárítás ciklust. Olvassa el „A ruhanemű előkészítése” c. szakaszt.

A szárítási ciklus után távolítson el minden idegen tárgyat, amelyet a dobben talál (pl. fémkapcsokat, gombokat, érméket stb.).

12.3 A szűrő tisztítása

A  szűrő visszajelző minden ciklus végén világítani kezd, és a szűrőt meg kell tisztítani.



A szűrő a szárítási ciklus során felhalmozódó szősz összegyűjtésére szolgál.



A legjobb szárítási teljesítmény fenntartásához rendszeresen tisztítsa meg a szűrőt. Az eltömődött szűrő miatt a szárítási ciklus hossza, ezzel együtt a készülék energiafogyasztása megnövekszik. Kézzel tisztítsa a szűrőt. Szükség esetén használjon porszívót.

VIGYÁZAT!

A szűrők tisztításakor a szőszöket a szemetesbe kell dobni, és nem szabad átmosni a lefolyón, hogy elkerüljék a mikroműanyagok szétterjedését a használt vízrendszerben.

1. Nyissa ki az ajtót. Húzza ki a szűrőt.

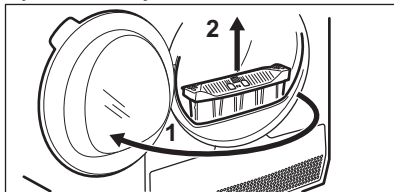

2. Nyomja meg az akasztót a szűrő kinyitásához.

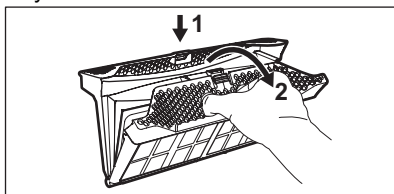

3. Kézzel gyűjtse össze a szőszet a szűrő mindkét belső részéről.

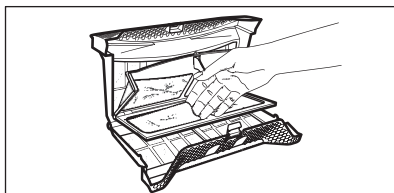

- A szöszöket ürítse egy szemetesbe.
- Ha szükséges, használjon porszívót a szűrő tisztításához. Csukja vissza a szűrőt.
 - Amennyiben szükséges, távolítsa el a szöszöt a szűrőtartóból és a tömítésből is. Használhat porszívót is. Helyezze vissza a szűrőt a tartóba.

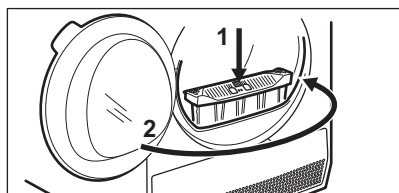
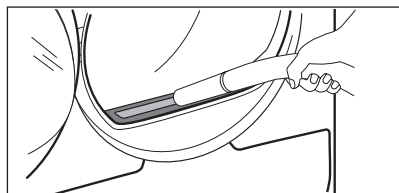

12.4 A víztartály ürítése

Minden szárítási ciklus után ürítse ki a kondenzvíztartályt.

Ha a kondenzvíztartály megtelik, a program automatikusan leáll. A  víztartály szimbólum világítani kezd a kijelzőn, jelezve, hogy a víztartályt ki kell üríteni.

A víztartály ürítése:

- Húzza ki, és tartsa vízszintes helyzetben a víztartályt.

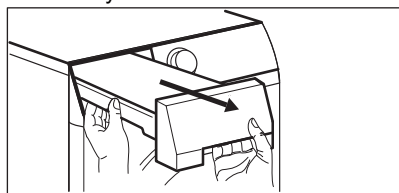

- Engedje le a vizet egy lavórba vagy ezzel egyenértékű tartályba.

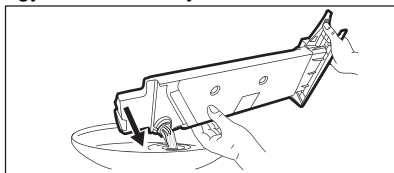

- Helyezze vissza a víztartályt a helyére.

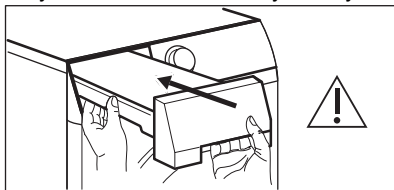

- A program folytatásához nyomja meg a  Start/Szünet gombot.

12.5 A kondenzátor tisztítása

Ha a  kondenzátor szimbólum villog a kijelzőn, ellenőrizze a kondenzátort és a rekeszét. Ha piszkos, tisztítsa meg. Legalább 6 havonta egyszer ellenőrizze.

FIGYELMEZTETÉS!

A fémfelületekhez ne nyúljon fedetlen kézzel. Sérülésveszély! Viseljen védőkesztyűt. Ügyeljen arra, hogy tisztításkor ne sérüljön meg a fémfelület.

FIGYELMEZTETÉS!

Ne használjon kemény rátéttel rendelkező porszívót a szöszök kondenzátorból való eltávolításához, mivel ez károsíthatja a kondenzátor bordáit, ami a készülék csökkent teljesítményéhez és hosszabb ideig tartó szárításhoz vezethet.

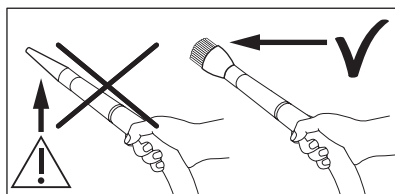

Az ellenőrzéshez:

1. Nyissa ki az ajtót. Húzza ki a szűrőt.

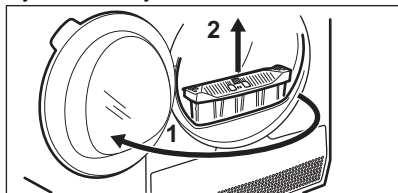

2. Nyissa ki a kondenzátor burkolata.

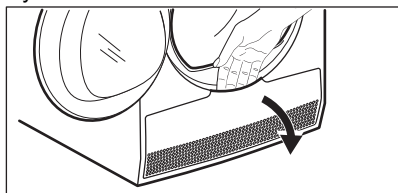

3. A kondenzátor fedelének kinyitására a karokat, majd hajtsa le a fedelet.

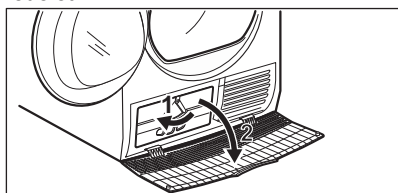

4. Amennyiben szükséges, távolítsa el a szőszet a kondenzátorból és annak rekeszéből. Használhat keféstartozékkal ellátott porszívót.

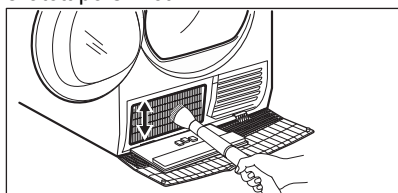

5. Zárja le a kondenzátor fedelét.

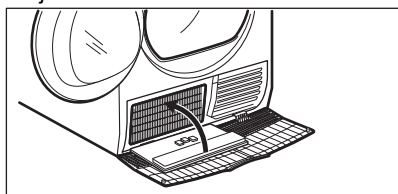

6. Forgassa el a karokat, amíg a helyére nem kattannak.

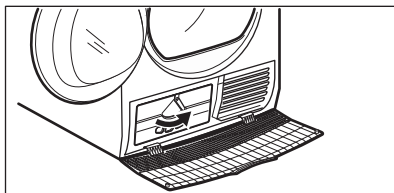

7. Tegye vissza a szűrőt.

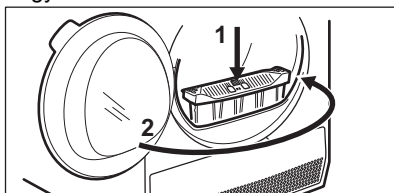

12.6 Páratartalom-érzékelő tisztítása

⚠ VIGYÁZAT!

A páratartalom-érzékelő sérülésének veszélye! Az érzékelő tisztításához ne használjon súrolószert vagy drótszivacsot.

A legjobb szárítási eredmény eléréséhez a készülék fémből készült páratartalom-érzékelővel van felszerelve. Ez az ajtó belső oldalának közelében található.

Idővel a használatból következően az érzékelő felülete elszennyeződhet, ami rontja a szárítási teljesítményt.

Javasoljuk, hogy az érzékelőt évente legalább 3 vagy 4 alkalomként tisztítsa meg, vagy akkor, ha a szárítási teljesítmény csökkenését tapasztalja.

A tisztításhoz használhatja a mosogatószivacs keményebb oldalát és egy kevés ecetet vagy mosogatószert.

Az érzékelő tisztítása:

1. Nyissa ki a betöltőajtót.
2. A páratartalom-érzékelő felületeinek tisztításához többször törölje át annak fém felületeit.

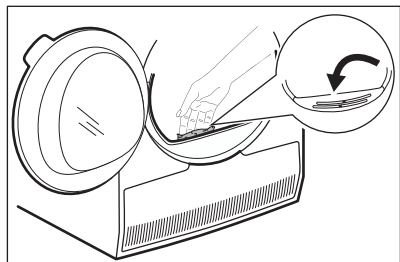

12.7 A dob tisztítása

⚠ FIGYELMEZTETÉS!

A tisztítás megkezdése előtt húzza ki a készülék hálózati vezetékét.

A dob belső felületét és a dobszűrőket semleges kémhatású normál tisztítószerrel tisztítsa meg. A megtisztított felületeket törölje szárazra egy puha ruhával.

⚠ VIGYÁZAT!

A dob tisztításához ne használjon súrolószert vagy drótszivacsot.

12.8 A kezelőpanel és a burkolat tisztítása

A kezelőpanelt és a burkolatot semleges kémhatású normál tisztítószerrel tisztítsa meg.

A tisztításhoz használjon nedves kendőt. A megtisztított felületeket törölje szárazra egy puha ruhával.

⚠ VIGYÁZAT!

A tisztításhoz ne használjon bűrtisztító szert vagy olyan vegyszert, melyek károsíthatják a felületeket.

12.9 Levegőnyílások tisztítása

Porszívó segítségével távolítsa el a szöszöket a levegőnyílásokból.

13. HIBAEELHÁRÍTÁS

⚠ FIGYELMEZTETÉS!

Lásd a Biztonság című fejezetet

13.1 Hibakódok

A készülék nem indul el vagy megáll működés közben.

Először próbálja meg kiküszöbölni a hibát (lásd a táblázatot). Ha a probléma továbbra is fennáll, forduljon a márkaszervizhez.

⚠ FIGYELMEZTETÉS!

Bármilyen ellenőrzés előtt kapcsolja ki a készüléket.

Súlyos probléma esetén hangjelzés hallható, és a kijelzőn megjelenik a hiba kódja, továbbá a  Start/Pause (Indítás / Szünet) gomb folyamatosan villoghat:

Hibakód	Lehetséges ok	Megoldás
E50	A készülék motorja túl van terhelve. Túl sok vagy megszorult a mosnivaló a dobban.	A program nem fejeződött be. Távolítsa el a ruhaneműt a dobból, állítsa be a programot, majd indítsa újra a ciklust.

Hibakód	Lehetséges ok	Megoldás
E90 vagy E91	Belső hiba. Nincs kommunikáció a készülék elektronikus részegységei között.	A program nem fejeződött be megfelelően, vagy a készülék túl korán leállt. Kapcsolja ki, majd kapcsolja be újra a készüléket. Ha a hibakód ismét megjelenik, forduljon a márkaszervizhez.
EHO	A hálózati feszültség ingadozik.	Amikor a kijelzőn EHO jelenik meg, várja meg, hogy a feszültségingadozás megszűnjön, majd nyomja meg a Start gombot. Ha a készülék a ciklust jelzés nélkül szünetelteti, nyomja meg a Start gombot a ciklus folytatásához. Ha a készülék újból figyelmeztést küld, ellenőrizze a hálózati kábel / konnektor épségét vagy a hálózati feszültséget.

Ha a kijelző a fentiekől eltérő hibakódot mutat, kapcsolja ki, majd be a készüléket. Ha a probléma továbbra is fennáll, forduljon a márkaszervizhez.

A szárítógép egyéb hibája esetén a lehetséges megoldáshoz nézze át az alábbi táblázatot.

13.2 Hibaelhárítás

Probléma	Lehetséges megoldás
A készüléket nem lehet bekapcsolni.	Győződjön meg róla, hogy a hálózati csatlakozó csatlakoztatva van a hálózati aljzathoz. Ellenőrizze a biztosítékot a biztosítéktáblán (háztartási telepítés).
A dob nem forog.	A hátsó dobrogzítókat kézzel oldja ki (lásd az <i>Első használat előtt c.</i> részt).
A program nem indul el.	Nyomja meg ezt: Start/Pause (Indítás / Szünet). Ellenőrizze, hogy az ajtó megfelelően be van-e zárva.
A készülék ajtaja nem záródik.	Ellenőrizze, hogy a szűrő a helyén van-e. Ügyeljen arra, hogy ne csipje be a ruhát a betöltőajtó és a gumi tömítés közé.
A készülék működés közben leáll.	Ellenőrizze, hogy a víztartály nem üres-e. A program ismételt elindításához nyomja meg a Start/Pause (Indítás / Szünet) gombot. A töltet túl kicsi; növelje a töltet méretét, vagy használja a Time Drying (Idővezérelt szárítás) programot.
A programfutás túl hosszú, vagy a szárítási eredmény nem kielégítő. ¹⁾	Győződjön meg arról, hogy a ruhanemű súlya megfelelő-e a program időtartamának. Győződjön meg róla, hogy a szűrő tiszta. A ruhák túl nedvesek. Alaposan centrifugálja ki ismét a ruhaneműt a mosógépben. Gondoskodjon arról, hogy a helyiség hőmérséklete +5 °C és +35 °C közötti érték legyen. Az optimális hőmérséklet 18 °C - 25 °C.

Probléma	Lehetséges megoldás
	Állítsa be a Time Drying (Idővezérelt szárítás) vagy a Extra Dry (Extra száraz) programot. 2)
A kijelzőn a következő látható: — — —.	Ha új programot kíván beállítani, akkor kapcsolja ki, majd kapcsolja be újfent a készüléket.
	Ellenőrizze, hogy a kiegészítő funkciók alkalmazhatóak-e a programhoz.

- 1) Legfeljebb 5 óra elteltével a program automatikusan véget ér.
- 2) Nagyobb darabok (pl. lepedők) szárításakor előfordulhat, hogy azok néhány helyen nedvesek maradnak.

Ha a szárítási eredmény nem kielégítő

- A beállított program helytelen volt.
- A szűrő eltömődött.
- A hőcserélő eltömődött.
- Túl sok ruhanemű volt a készülékben.
- A dob piszkos.
- A vezetőképesség-érzékelő helytelen beállítása (A jobb beállítás érdekében

lásd a "*OPCIÓK: Szárazsági szint - A cél végső nedvesség beállítása*" c. fejezetet).

- A levegőnyílások eltömődtek.
- A helyiség hőmérséklete túl alacsony vagy túl magas (az optimális tartomány 18 °C - 25 °C)

14. FOGYASZTÁSI ÉRTÉKEK

14.1 Bevezetés



A felhasználói kézikönyv az EU energiacímkeről és ökotervezésről számol be: Az (EU) 2023/2534, amely az **A** és **G** közötti energiahatékonysági osztályokhoz kapcsolódik.



A készülékhez mellékelte energiatakarékos címkén található QR-kód a készülék EU EPREL adatbázisban szereplő teljesítményével kapcsolatos adatokra mutató hivatkozást tartalmaz. A későbbi tájékozódás érdekében tartsa meg az energiatakarékos címkét a használati útmutatóval és a készülékhez mellékelte minden egyéb dokumentummal együtt. Ugyanezek az adatok az EPREL adatbázisban is megtalálhatók a <https://eprel.ec.europa.eu> hivatkozás, továbbá a készülék adattábláján levő modellnév és termékszám segítségével. Az adattábla elhelyezkedésével kapcsolatban olvassa el a „Termékleírás” című fejezetet.

14.2 Magyarázat

kg	Ruhátólét.	ford./perc	Centrifugálás a következő sebességen:
kWh	Energiafogyasztás.		
ó:pp	Program időtartama.		

%	Kezdeti nedvesség a centrifugálási fázis végén, és cél végső nedvesség a szárítóprogram végén. Minél gyorsabb a centrifugálás, annál nagyobb a centrifugálás zaja, de annál alacsonyabb a kezdeti nedvesség és az energiafogyasztás a ruhanemű szárításakor.
---	--

14.3 Az EU alábbi számú tanácsi rendeletének megfelelően (EU) 2023/2533 rendelet és (EU) 2023/2534.



A következő értékek laboratóriumi körülmények között, a megfelelő szabványelőírásoknak megfelelően lefolytatott méréseket tükrözik. A különböző paraméterek módosíthatják az adatokat, például a mosandó ruhanemű mennyisége, típusa és a környezeti feltételek. A ruhanemű kezdeti nedvességtartalma, a víz típusa, a tápfeszültség és a program alapértelmezett beállításának módosítása szintén befolyásolhatja az energiafelhasználást, a szárítóprogram időtartamát és a végső nedvességtartalmat.

Program	Töltet (kg)	Centrifugálás a következő sebességen: (ford./perc)	Kezdeti nedvességtartalom (%)	Szárítási idő (ó:pp)	Energiafogyasztás (kWh)	Cél végső nedvesség (%)
Eco ¹⁾	8,0	1000	60	2:59	1,81	0,0
Eco ¹⁾	4,0	1000	60	1:47	1,00	0,0

¹⁾ Ez az a referenciaprogram, amelyet az EU ökotervezési és energiacímkezési előírásainak való megfelelés értékelésére használnak. (EU) 2023/2533 rendelet és (EU) 2023/2534. Ez a program a pamut ruhaneműt 60%-os kezdeti nedvességtartalomtól a töltet végső, 0%-os célnedvesség-tartalomáig képes megszáritani.

Energiafogyasztás a különböző üzemmódokban

Energiafogyasztás kikapcsolt üzemmódban (W)	Energiafogyasztás készenléti üzemmódban (W)	Késleltetett indítás (W)
0,50	0,50	4,00

Időtartam a kikapcsolásig/készenlét üzemmódig maximum 15 perc.

14.4 Normál programok



Ezek az értékek csak tájékoztató jellegűek.

Program	Töltet (kg)	Centrifugálás a következő sebéségen: (ford./perc)	Kezdeti nedvességtartalom (%)	Szárítási idő (ó:pp)	Energiafogyasztás (kWh)	Cél végső nedvesség (%)
Cottons (Pamut) Extra Dry (Extra száraz)	8,0	1000	60	3:45	2,16	-3,0
Cottons (Pamut) Extra Dry (Extra száraz)	4,0	1000	60	2:56	1,59	-3,0
Cottons (Pamut) Iron Dry (Vasaló-száraz)	8,0	1000	60	2:14	1,30	12,0
Cottons (Pamut) Iron Dry (Vasaló-száraz)	4,0	1000	60	1:32	0,87	12,0
Synthetics (Műszál) Extra Dry (Extra száraz)	4,0	1200	40	1:30	0,82	0,0
Synthetics (Műszál) Cupboard (Szekrényszáraz)	4,0	1200	40	1:11	0,62	1,0
Synthetics (Műszál) Iron Dry (Vasaló-száraz)	4,0	1200	40	0:56	0,48	12,0
Wool (Gyapjú)	1,0	1200	35	1:00	0,49	5,0

15. KÖRNYEZETVÉDELMI TUDNIVALÓK

A  következő jelzéssel ellátott anyagokat hasznosítsa újra. Újrahasznosításhoz tegye a megfelelő konténerekbe a csomagolást. Járuljon hozzá környezetünk és egészségünk védelméhez, és hasznosítsa újra az

elektromos és elektronikus hulladékot. A  tiltó szimbólummal ellátott készüléket ne

dobja a háztartási hulladék közé. Juttassa el a készüléket a helyi újrahasznosító telepre, vagy lépjen kapcsolatba a hulladékkezelésért felelős hivatallal.

Electrolux Lehel Kft.
1133 Budapest
Váci út 80.

Electrolux компаниясына қош келдіңіз! Құрылғымызды таңдағаныңызға рақмет.



Экологияға қауіпсіз болу үшін біз қағаз заттарды азайтып жатырмыз және толық пайдаланушы нұсқаулықтарын онлайн қамтамасыз етеміз. Толық пайдаланушы нұсқаулығына electrolux.com/manuals бетінде кіруге болады



Пайдалану туралы ақпаратты, кітапшаларды, ақаулықты жою құралы, қызмет көрсету және жөндеу туралы ақпаратты electrolux.com/support бетінен алыңыз



electrolux.com/shop веб-сайты арқылы құрылғыңызға аксессуарларды, шығын материалдарын және түпнұсқа қосалқы бөлшектерді сатып алыңыз

Өндіруші ескертусіз өзгеріс енгізу құқығына ие.

МАЗМҰНЫ

1. ҚАУІПСІЗДІК ТУРАЛЫ АҚПАРАТ.....	83
2. ҚАУІПСІЗДІК НҰСҚАУЛАРЫ.....	87
3. ӨНІМ СИПАТТАМАСЫ.....	89
4. ТЕХНИКАЛЫҚ ДЕРЕКТЕР.....	91
5. БАСҚАРУ ТАҚТАСЫ.....	91
6. БАҒДАРЛАМАЛАР КЕСТЕСІ.....	93
7. ОПЦИЯЛАР.....	94
8. ПАРАМЕТРЛЕР.....	96
9. ЕҢ АЛҒАШ ПАЙДАЛАНУ АЛДЫНДА.....	98
10. ӘРКҮНДІК ҚОЛДАНУ.....	99
11. СӨЗКӨМЕКТЕР ЖӘНЕ КЕҢЕСТЕР.....	101
12. КҮТУ ЖӘНЕ ТАЗАЛАУ.....	102
13. АҚАУЛЫҚТАРДЫ ЖОЮ.....	105
14. ТҰТЫНУ МӘНДЕРІ.....	108
15. ҚОРШАҒАН ОРТАҒА ҚАТЫСТЫ ЖАҒДАЙЛАР.....	110

1. ⚠ ҚАУІПСІЗДІК ТУРАЛЫ АҚПАРАТ



Бұл құрылғыны орнатуды және пайдалануды бастау алдында, бірге берілген нұсқауларды мұқият оқып шығыңыз.

Дұрыс орнатпау немесе пайдаланбау нәтижесінде орын алған жарақаттарға немесе зақымға өндіруші жауапты емес. Нұсқауларды болашақта анықтама алу үшін әрқашан қауіпсіз және қолжетімді жерде сақтап, онлайн қолжетімді толық нұсқасын жүктеп алыңыз.



Ескерту: Өрт қаупі бар/тұтанғыш материалдар. Құрылғының құрамында жылдам тұтанатын газ, пропан (R290), қоршаған ортамен үйлесімділігі өте жоғары газ бар. Өрт және тұтану көздерін құрылғыдан алыс ұстаңыз. Пропан бар салқындатқыш тізбегіне зақым келтіріп алмас үшін абай болыңыз.

1.1 Балалар мен әлсіз адамдардың қауіпсіздігі

⚠ АБАЙЛАҢЫЗ!

Тұншығу, жарақаттау немесе тұрақты мүгедектік қаупі бар.

- Бұл құрылғыны 8 жастан асқан балалар мен дене, сезім не ақыл-ой қабілеттері шектеулі не тәжірибесі аз адамдар өз қауіпсіздігін қамтамасыз ететін адамның қадағалауы не құрылғыны қауіпсіз қолдану бойынша берген нұсқауына сүйеніп, дұрыс қолданбау салдарын түсінсе, онда қолдануына болады. 8 жасқа толмаған балалар мен мүмкіндіктері өте шектеулі мүгедек адамдарды басқалар қадағаламаған жағдайда құрылғыдан алыс ұстау керек.
- Балалардың құрылғымен ойнауына рұқсат бермеңіз.
- Барлық орам материалдарын балалардан алыс ұстап, қоқысқа тиісті түрде тастау керек.
- Жуғыш заттарды балалардан алыс ұстаңыз.
- Құрылғының есігі ашық тұрғанда, балалар мен үй жануарларын оған жақындатпаңыз.
- Құрылғыда бала қауіпсіздігінің құралы бар болса, оны белсендіру керек.
- Балалар құрылғыны жөндеу және тазалау жұмыстарын бақылаусыз орындамауы керек.

1.2 Жалпы қауіпсіздік

- Бұл құрылғы тек тұрмыстық, кір жуу машинасында жууға болатын кірлерді жууға арналған.
- Кір өнеркәсіптік химиялық заттармен ластанған болса, кептіргіш функциясын пайдаланбаңыз.
- Бұл құрылғы ішкі ортада бір отбасының тұрмыстық пайдалануына арналған.
- Бұл құрылғыны кеңселерде, қонақүй бөлмелерінде, төсек пен таңғы ас берілетін қонақ бөлмелерінде, ферма үйлерінде және мұндай пайдалану (орташа) тұрмыстық пайдалану деңгейлерінен аспайтын басқа ұқсас тұрғын жайда пайдалануға болады.
- Бұл құрылғының техникалық сипаттамасын өзгертпеңіз.
- Кір кептіргіш кір жуғыш машинаның үстіне қойылса, жинақтау жинағын пайдаланыңыз. Уәкілетті дилерден алуға болатын орнату жинағын керек-жарақтармен бірге жеткізілетін нұсқаулықта көрсетілген құрылғыларда ғана пайдалану керек. Орнату алдында оны мұқият оқып шығыңыз (жинақтың пайдаланушы нұсқаулығын қараңыз).
- Құрылғыны жеке орнатуға немесе дұрыс орын қалдыра отырып ас үй қаптамасының астына орнатуға болады (орнату кітапшасын қараңыз).
- Құрылғыны бекітілетін есіктің артына, сырғыма есіктің артына не топсасы керісінше орналасқан, құрылғының есігін толық ашуға кедергі жасайтын жерлерге орнатпаңыз.
- Құрылғы мен еден арасындағы ауа айналымын қамтамасыз етіңіз. Табанындағы желдеткіш саңылауларға кілем, төсеніш немесе еденнің қаптамасы кедергі жасамауға тиіс.
- ЕСКЕРТУ: Құрылғыны таймер сияқты сырттан қосатын құралмен жабдықтамау немесе жиі қосылып және сөніп тұратын желілерге қоспау керек.

- Құрылғының ашасын розеткаға тек құрылғыны орнатып болғаннан кейін ғана қосыңыз. Орнатып болғаннан кейін ашаның қол жететін жерде тұрғанын тексеріңіз.
- ЕСКЕРТУ: Құрылғыны ауа алмасуы нашар ортаға орнатпаңыз.
Құрылғының құрамында жылдам тұтанатын газ, пропан (R290), қоршаған ортамен үйлесімділігі өте жоғары газ бар. Өрт және тұтану көздерін құрылғыдан алыс ұстаңыз. Пропан бар салқындатқыш тізбегіне зақым келтіріп алмас үшін абай болыңыз.
- ЕСКЕРТУ: Құрылғы корпусындағы немесе кірістірілген құрылымдағы желдеткіш саңылауларды ашық ұстаңыз.
- ЕСКЕРТУ: Тоңазытқыш тізбегін зақымдамаңыз.
- ЕСКЕРТУ: Конденсатордың қолжетімді металл қабырғаларын жалаң қолмен ұстауға болмайды. Жарақат алу қаупі бар. Қорғайтын қолғап киіңіз.
- Қуат сымына зақым келсе, электр қатерінен сақтандыру үшін оны өндіруші немесе оның уәкілетті қызмет көрсету орталығы немесе сол сияқты білікті маман ауыстыруы тиіс.
- Макс. 8,0 кг-нан асырмаңыз.
- Құрылғының айналасына жиналып қалған қыл-қыбырды немесе орамдарды тазалаңыз.
- Құрылғыны сүзгісіз іске қоспаңыз. Түк сүзгісін әр пайдалану алдында немесе одан кейін тазалаңыз.
- Жуылмаған заттарды жууға арналған кептіргіште кептірмеңіз.
- Тағам пісіретін әзірлеу майы, ацетон, спирт, бензин, керосин, дақ кетіргіштер, скипидар, балауыз және балауыз кетіргіш тәрізді заттарды, кір кептіргіш машинамен кептірмей тұрып, қосымша жуғыш зат пайдаланып, ыстық сумен жуу керек.
- Көбік резеңке (латекс көбігі), монша қалпақтарын, су өткізбейтін текстильді, резеңкемен астарланған заттарды және киімдерді немесе резеңке толтырылған

жастықтарды кір кептіргіш машинада кептіруге болмайды.

- Құрылғының есігі мен резеңке тығыздағышының арасына кір қысылып қалмағанын тексеріңіз.
- Мата жұмсартқыштарды немесе ұқсас заттарды оларды өндірушінің нұсқауларына сәйкес ғана пайдалану керек.
- Темекі тұтатқыш немесе сіріңке тәрізді өрт көзіне айналуы мүмкін заттардың барлығын алыңыз.
- ЕСКЕРТУ: Қызу тарауы үшін барлық заттарды тез шығарып, жаймасаңыз, кептіру циклы аяқталмай тұрып кептіру барабанын ешқашан тоқтатпаңыз.
- Кез келген жөндеу жұмысын орындау алдында құрылғыны сөндіріп, ашаны розеткадан суырыңыз.

2. ҚАУІПСІЗДІК НҰСҚАУЛАРЫ

2.1 Орнату



Ескерту: Өрт қаупі бар/ тұтанғыш материалдар.

- Орам материалдарының барлығын алыңыз.
- Бүлінген құрылғыны орнатпаңыз немесе іске қоспаңыз.
- Құрылғымен бірге жеткізілген орнату нұсқауларын орындаңыз.
- Құрылғыны ауа алмасуы нашар ортаға орнатпаңыз
Құрылғының құрамында жылдам тұтанатын газ, пропан (R290), қоршаған ортамен үйлесімділігі өте жоғары газ бар. Өрт және тұтану көздерін құрылғыдан алыс ұстаңыз. Пропан бар салқындатқыш тізбегіне зақым келтіріп алмас үшін абай болыңыз.
- Құрылғы ауыр болғандықтан, орнынан жылжытқан кезде әрқашан абай болыңыз. Әрқашан қауіпсіздік қолғабы мен бітеу аяқ киім киіңіз.
- Құрылғыны температурасы 5°C-тан төменірек немесе 35°C-тан жоғары жерге орнатпаңыз немесе қолданбаңыз.

- Құрылғы орнатылатын еден тегіс, орнықты, қызуға төзімді және таза болуға тиіс.
- Құрылғыны жылжытқан кезде әрқашан тік қалыпта ұстаңыз.
- Құрылғыны тұрғылықты орнына қойғаннан кейін, ватерпас арқылы деңгейінің әбден дұрыс қойылғанына көз жеткізіңіз. Деңгейі дұрыс болмаса, тіректерін тиісінше реттеңіз.

2.2 Электр тогына қосу

АБАЙЛАҢЫЗ!

Өрт және электр қатеріне ұшырау қаупі бар.

- Құрылғының ашасын розеткаға тек құрылғыны орнатып болғаннан кейін ғана қосыңыз. Орнатып болғаннан кейін ашаның қол жететін жерде тұрғанына көз жеткізіңіз.
- ЕСКЕРТУ: Бұл құрылғы ғимараттағы жерге тұйықтау қосылымына орнатылуы/жалғануы керек.
- Техникалық ақпарат тақтасындағы параметрлердің негізгі қуатпен жабдықтау желісіндегі электр параметрлеріне сәйкес келетініне көз жеткізіңіз.

- Өрқашан дұрыс орнатылған, соққыға төзімді розетканы қолданыңыз.
- Көп тармақты адаптер мен ұзартқыш сымды қолданбаңыз.
- Құрылғыны ажырату үшін электр сымынан тартпаңыз. Өрдайым қорек ашаны қолмен тартып шығарыңыз.
- Қорек сымын немесе ашасын су қолмен ұстамаңыз.

2.3 Пайдалану

АБАЙЛАҢЫЗ!

Жарақат алу, электр қатері, күйіп қалу, өрт қаупі, құрылғыны бүлдіріп алу қаупі бар.

- Бұл тұрмыстық (жай ішінде) мақсатта ғана пайдалануға арналған құрылғы.
- Төсемесі немесе толтырмасы (жыртылған, сөгілген) бар, зақымдалған заттарды кептірмеңіз.
- Кір дақ кетіргішпен жуылған болса, кептіру циклын бастау алдында қосымша шаю циклын қосыңыз.
- Құрылғыда кептіруге болатын маталарды ғана кептіріңіз. Матаның затбелгісіндегі тазалауға қатысты нұсқауларды орындаңыз.
- Жеткізілетін конденсацияланған суды/ дистилденген суды ішпеңіз не онымен ас әзірлемеңіз. Ол адамдар мен жануарлар денсаулығына зиян келтіруі мүмкін.
- Құрылғының ашық тұрған есігінің үстіне отыруға немесе үстіне шығып тұруға болмайды.
- Құрылғыда су киімдерді кептіруге болмайды.

2.4 Күту және тазалау

АБАЙЛАҢЫЗ!

Жарақаттау немесе құрылғыға зақым келу қаупі бар.

- Құрылғыны тазарту үшін бумен тазартқышты пайдаланбаңыз және су бүркімеңіз.
- Құрылғыны дымқыл жұмсақ шүберекпен тазалаңыз. Бейтарап жуғыш заттарды ғана қолданыңыз. Жеміргіш өнімдерді,

- түрпілі жөкелерді, еріткіштерді немесе металл заттарды пайдаланбаңыз.
- Салқындату жүйесін зақымдамау үшін құрылғыны абайлап тазалаңыз.
- Сүзгілерді тазалау кезінде микропластиктердің су жүйесіне түсуіне жол бермеу үшін түкті қоқыс жәшігіне тастаңыз.

2.5 Компрессор

АБАЙЛАҢЫЗ!

Құрылғыға зақым келу қаупі бар.

- Компрессор мен оның кептіргіш машина ішіндегі жүйесі фтор-хлор-көмірсутек қосылмаған арнайы затпен толтырылған. Бұл жүйе жабық тұруға тиіс. Жүйеге зақым келсе ішіндегі зат ағып кетуі мүмкін.

2.6 Қызмет

- Құрылғыны жөндеу үшін уәкілетті қызмет көрсету орталығына хабарласыңыз. Тек түпнұсқалық қосалқы бөлшектерді пайдаланыңыз.
- Өздігінен немесе кәсіби емес жөндеу қауіпсіздікке әсер етуі мүмкін және кепілдік күшін жоюы мүмкін екенін ескеріңіз.
- Төмендегі қосалқы бөлшектер модель шығарылғаннан кейін кемінде 10 жыл бойы қолжетімді: тығыздағыштар мен бітеуіштер, ажыратқыштар мен тетіктер, конденсат сорғысы, есік құлыптары, қозғалтқыштар мен мотор щеткалары, қозғалтқыш пен барабан арасындағы берілістер, желдеткіш пен желдеткіш дөңгелектері, барабандар және мойынтіректерді, су құбырларын және түтіктерді, клапандар мен сүзгілерді, кабельдер мен тығындарды, баспа схемаларын, электронды дисплейлерді, термостаттарды және температура сенсорларын, бағдарламалық құралды жаңартуды (қайта орнату бағдарламалық құралын қоса алғанда), серіппелерді, жылытқыштарды және қыздыру элементтерін, электр сақтандырғыштарды (бөлек немесе бірге жинақталған), керме шығыр, тірек шығыршық, есіктер, есік тығыздағыштар, есік тұтқалары, есік

құлпы жинақтары мен топсалары, түк сүзгілері, ауа сүзгілері, пластик перифериялық құрылғылар, конденсат бағы. Еліңізде мерзімі ұзағырақ болуы мүмкін. Қосымша ақпаратты веб-сайтымыздан қараңыз.

- Осы қосалқы бөлшектердің кейбіреулері тек кәсіби жөндеушілерге қолжетімді екенін және кейбір қосалқы бөлшектер кейбір үлгілерге сәйкес келмейтінін ескеріңіз.
- Осы өнімнің ішіндегі шам(дар) мен шамдардың қосалқы бөлшектері жеке сатылады: Бұл шамдар температура, діріл, ылғалдылық сияқты төтенше физикалық жағдайларға тұрмыстық құрылғылардың қарсы тұруына немесе құрылғының жұмыс жағдайы туралы сигнал беруге арналған. Олар басқа қолданбаларда пайдалануға арналмаған және тұрғын үйлерді жарықтандыруға сәйкес келмейді.

2.7 Қоқысқа тастау

⚠ АБАЙЛАҢЫЗ!

Жарақат алу немесе тұншығу қаупі бар.



Ескерту: Өрт қатеріне ұшырау қаупі бар / Құрылғының және материалдың зақымдану қаупі бар.

- Құрылғыны электр және сумен жабдықтау желісінен ажыратыңыз.
- Құрылғыға жақын орналасқан электр кабелін кесіп, утилизациялаңыз.
- Құрылғының құрамында тұтанатын газ бар (R290). Құрылғыны қоқысқа дұрыс тастау туралы ақпарат алу үшін жергілікті уәкілетті мекемеге хабарласыңыз.
- Балалар немесе үй жануарлары барабанға қамалып қалмас үшін есіктің бекітпесін ағытып алыңыз.
- Құрылғыны Ескірген электр және электроника құрылғыларын тастауға (WEEE) арналған жергілікті ережелерге сәйкес тастаңыз.

3. ӨНІМ СИПАТТАМАСЫ

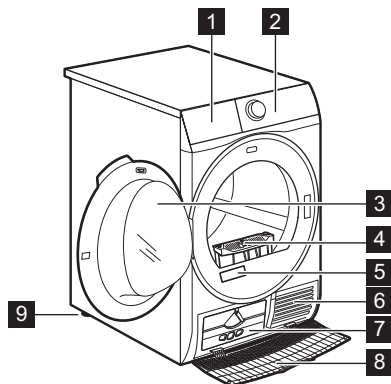

- 1 Су контейнері
- 2 Басқару тақтасы
- 3 Құрылғы есігі

- 4 Фильтр (Сүзгі)
- 5 Зауыттық тақтайша
- 6 Ауа ағынына арналған саңылаулар

- 7 Конденсатор қалпағы
- 8 Конденсатор қақпағы
- 9 Реттелетін аяқтар



Кірдi оңай салуға немесе ауыстырылатын есiктi оңай орнатуға арналған (бөлек парақшаны қараңыз).

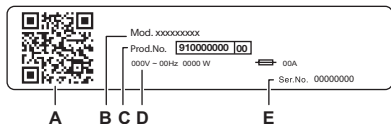

Номиналды деректер тақтасының есептері:

- A. QR коды
- B. модель атауы
- C. өнім нөмірі
- D. номиналды электр параметрлері
- E. сериялық нөмірі

Өнімді тіркеп, одан барынша пайда алу үшін құрылғыдағы **QR кодын** сканерлеңіз.

- Құрылғы туралы мәліметтерді, құжаттаманы және ең жақсы мүмкіндіктерді пайдалану туралы мақалаларға қол жеткізіңіз (Пайдаланушы нұсқаулығын electrolux.com/manuals сайтынан да алуға болады)
- Пайдалану туралы кеңес, ақаулықтарды жою, қызмет көрсету және жөндеу туралы ақпаратты алыңыз (electrolux.com/support сайтынан да алуға болады)
- Құрылғыңызға аксессуарларды, тұтынылатын және түпнұсқалық қосалқы бөлшектерді сатып алыңыз (electrolux.com/shop сайтынан да алуға болады)

3.1 Электр тогына қосу

Орнатудың соңында ашаны розеткаға қоса аласыз.

Техникалық ақпарат тақтайшасында және «Техникалық деректер» тарауында қажетті электр көрсеткіштері көрсетілген. Олар электр желісіне сәйкес келетініне көз жеткізіңіз.

Үйдегі электр қондырғысы пайдаланылып жатқан басқа құрылғыларды да ескере отырып, максималды жүктемені ала алатынын тексеріңіз.

Құрылғыны жерге тұйықталған розеткаға жалғаңыз.

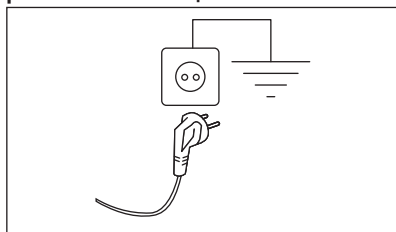

Құрылғыны орнатқаннан кейін қуат кабелі оңай қолжетімді болуы керек.

Осы құрылғыны орнату үшін керек кез келген электр жұмыстары үшін уәкілетті қызмет көрсету орталығына хабарласыңыз.

Өндіруші жоғарыда келтірілген қауіпсіздік шараларын сақтамаған жағдайда болатын зақым немесе жарақат үшін ешбір жауапкершілікті қабылдамайды.

4. ТЕХНИКАЛЫҚ ДЕРЕКТЕР



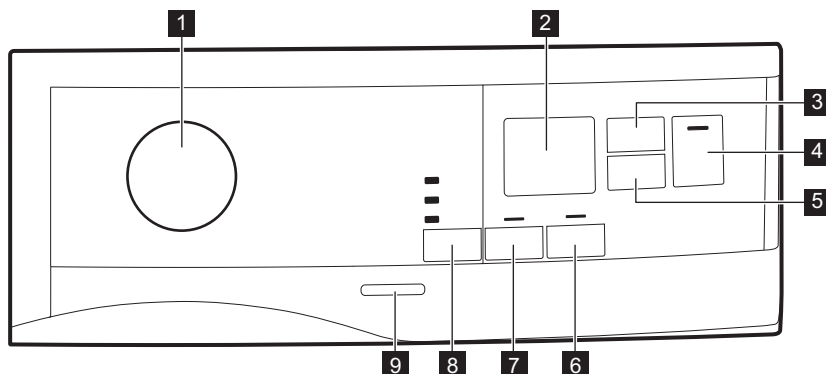

Биіктігі x ені x тереңдігі	85,0 x 59,6 x 66,2 см
Құрылғы есігі ашық кездегі ең көп тереңдігі	110,7 см
Құрылғы есігі ашық кездегі ең көп ені	95,8 см
Реттелетін биіктік	85,0 см (+1,5 см - фут реттеуі)
Барабанның дыбыс деңгейі	118 л
Ең көп жүктеу	8,0 кг
Кернеу	230 В
Жиілік	50 Гц
Максималды жүктеме кезінде Эко бағдарламасының кептіру циклі үшін ауадағы дыбыстық шу шығару	64 дБ(А)
Жалпы қуаты	750 Вт
Пайдалану түрі	Тұрмыстық
Рұқсат етілетін қоршаған орта температурасы	+ 5°C және + 35°C арасында
Төмен вольтты жабдықта ылғалдан қорғаныс жоқ жағдайларды қоспағанда, қорғаныс қаптағы қамтамасыз ететін қатты бөлшектер мен ылғалдың енуінен қорғаныс деңгейі	IPX4
Хладагент газының белгіленуі	R290
Хладагент салмағы	0,120 кг

5. БАСҚАРУ ТАҚТАСЫ



- 1** Бағдарлама тетігі және ● ЫСЫРУ қосқышы
- 2** Дисплей
- 3**  Time Dry (Уақыт) сенсорлық түймесі







- 4**  Start/Pause (Бастау/Үзіліс) сенсорлық түймесі

- 5  Delay Start (Кешіктіру) сенсорлық түймесі
- 6  Reverse Plus (Кері плюс) сенсорлық түймесі
- 7  Extra Anticrease (Мыжылудан сақтау) сенсорлық түймесі
- 8  Dryness Level (Құрғақтық) сенсорлық түймесі
- 9 Қосу/өшіру түймесі

 Сенсорлық түймешіктердің белгісі не опция атауы көрсетілген тұсын саусағыңызбен түртіңіз. Басқару тақтасын қолданғанда қолғап кимеңіз. Басқару тақтасының үнемі таза және құрғақ екеніне көз жеткізіңіз.

5.1 Дисплей



Бейнебеттегі белгі	Белгі сипаттамасы
	кептіру уақыты қосулы
	кешіктіріп бастау параметрі қосулы
	индикаторы: <i>қызу алмастырғышты тексеру</i>
	индикаторы: <i>сүзгіні тазалаңыз</i>
	индикаторы: <i>су сауытын босатыңыз</i>
	бала қауіпсіздігінің құралы қосулы
— — —	теріс таңдау не тетік ● "Қайта қалп. келт." қалпына қойылған
2 : 0 0	бағдарлама ұзақтығы
: 1 0 . 2 : 0 0	Кептіру уақытының ұзақтығы
1 h . 20 h	кешіктіріп бастау уақыты

6. БАҒДАРЛАМАЛАР КЕСТЕСІ

Бағдарлама	Жүктеу ¹⁾	Ерекшеліктері/Мата түрі ²⁾
Есо ³⁾	8,0 кг	Бағдарлама дымқыл мақта кірді кептіруге жарамды және дымқыл мақта кірді кептіргенде қуатты барынша тиімді пайдаланатын бағдарлама. Құрғақтық деңгейі реттелмейді және ол әдепкі бойынша Cupboard (Шкафқа)/сақтауға дайын күйіне орнатылады.
MixCare (Жылдам микс)	5,0 кг	Сұрыптаусыз жуған кезде қалыпты кептіру үшін ұсынылады. Мақта матадан, мақта-синтетика аралас матадан және синтетикадан жасалған күнделікті киімдер.
Cottons (Мақта мата)	8,0 кг	Ақ және түрлі-түсті мақта маталар бағдарламасы. Әдепкі параметр құрғақтық деңгейін сақтауға арналған.
Synthetics (Синтетика)	4,0 кг	Құрамында негізінен синтетикалық талшықтардан тұратын аралас киімдер, мысалы, полиэфир, полиамид және т.б.
Delicate (Нәзік мата)	2,0 кг	Вискоза, жасанды жібек, акрил және басқа қоспалар сияқты нәзік маталар үшін ұсынылады.
Wool (Жүн мата)	1,0 кг	Жүн маталар. Жуылатын жүн маталарды баппен кептіру. Бағдарлама аяқталған кезде заттарды дереу алыңыз.
Refresh (Жаңарту)	1,0 кг	Төмен температураның қысқа циклы, киімдердің аздаған иістерін кетіруге көмектеседі. Ұзақ уақыт бойы сақталған құрғақ киімдерге де көрсетілген.
Easy Iron (Жеңіл үтіктеу)	2,0 кг	Оңай үтіктеу үшін мақта, синтетикалық және аралас матадан тігілген киімдердің шағын көлемдерінде қыртыстардың пайда болуын шектейді. Екі кептіру деңгейі бар: «Үтіктеу» бағдарламасы үтіктеу немесе ілу үшін киімдерді сәл дымқыл қалдырады; «Шкаф» бағдарламасы заттарды толығымен кептіреді.
Sport (Спорт. киімдер)	4,0 кг	Полиэстер, эластан қоспалары және полиамидті қоса алғанда, синтетикалық талшықтардан жасалған жалпы спорттық киімдерді кептіреді.
Denim (Джинсы)	4,0 кг	Джинс шалбарды және басқа джинс киімдерді, тіпті қалғалар, тігістер және жеңдер сияқты қалың бөліктерді де кептіріп, шатасуды азайтады.
Duvet (Көрпе)	3,0 кг	Бір немесе екі адамға арналған өлшемдегі көрпе, жастық және төсеніш көрпе арқылы ішкі бөліктердің дұрыс кептірілуін қамтамасыз етеді.

Бағдарлама	Жүктеу ¹⁾	Ерекшеліктері/Мата түрі ²⁾
Bedlinen (Төсек) XL	4,5 кг	Бірден үш төсек-орын жинағын кептіреді. Өрбір төсек жинағының ылғалды дақсыз біркелкі құрғақтыққа жетуді қамтамасыз ету үшін үлкен заттардың бұралып қалуын және шатасуын азайтады. 

1) Максималды салмақ кептірілетін заттарға қатысты.

2) Мата таңбалануының мағынасын білу үшін, *КЕҢЕСТЕР тарауын қараңыз: Кірді дайындау.*

3) Бұл EO экодизайн және энергетикалық жапсырма ережелеріне сәйкестігін бағалау үшін пайдаланылатын анықтамалық бағдарлама, Регл. (ЕО) 2023/2533 және Регл. (ЕО) 2023/2534. Бұл бағдарлама мақтадан жасалған кірді жүктің бастапқы ылғалдылығынан 60% жүктің соңғы қалатын ылғалдылығына дейін 0% кептіруге қабілетті.

7. ОПЦИЯЛАР

7.1 ☀ Dryness Level (Құрғақтық)

Бұл функция кірдің құрғақтығын жоғарылатуға арналған. Функцияның 3 түрі бар:

- ☀ Extra Dry (Өте құрғақ)
- ☀ Cupboard (Шкафқа)
- ☀ Iron Dry (Үтіктеуге)

Соңғы қалатын ылғалдылықты реттеу

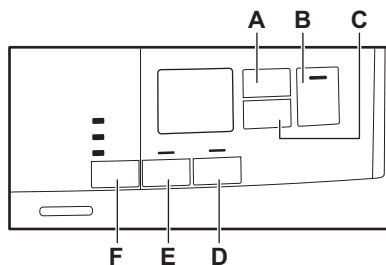

Бұл қажет болуы мүмкін, өйткені құрғақтық нәтижелеріне көптеген жағдайлар әсер етеді, мысалы: су түрі, қуат кернеуі немесе қоршаған орта температурасы т.б.

ҚАЛАЙ ТАМАША КЕПТІРУГЕ ЖЕТУГЕ БОЛАДЫ:

- Құрғақтық деңгейі опцияларын реттеп көріңіз (жоғарыдағы *Құрғақтық деңгейі* опциясын қараңыз).
- Кірдің құрғақтығы нәтижелерін одан әрі арттырғыңыз келсе, әдепкі құрғақтық параметрін өзгертуге болады (төменде қараңыз). Бұл реттеу құрылғыда бар болса, **Eco**, **Wool** (Жүн мата), **Duvel** (Көрпе), **Down Jacket** (Мамық куртка), **Refresh** (Жаңарту) бағдарламаларынан басқа көптеген бағдарламаларда әрекет етеді.



«Кірде қалған ылғалдылық деңгейін реттеу» режиміне кірген сайын алдыңғы орнатылған қалдық ылғалдылық деңгейі келесі мәнге ауысады (мысалы, алдыңғы орнатылған - 2 - - 1 - мәніне ауысады).

Қалған ылғалдың әдепкі деңгейін өзгерту үшін:

- Құрылғыны іске қосу үшін қосу/сөндіру түймешігін басыңыз.
- Кез келген бағдарламаны орнату үшін бағдарлама тетігін пайдаланыңыз.
- Шамамен 8 секунд күтіңіз.
- (F) және (E) түймелерін бірге басып ұстап тұрыңыз.

Осы индикаторлардың бірі жанады:

- -  - — максималды құрғақтық

- - 1 - — құрғақтау кір
- - 2 - — стандартты құрғақ кір

5. (F) және (E) түймесін дұрыс деңгейдің индикаторы жанғанша қайта басыңыз.



Егер дисплей қалыпты режимге ауысса (2-қадамда таңдалған бағдарлама уақыты көрсетілетін болады), қалдық ылғалдылық деңгейін орнату барысында (F) және (E) түймелерін тағы бір рет басып тұрып, «Кірде қалған ылғал деңгейін реттеу» режиміне кіріңіз (алдыңғы орнатылған қалдық ылғалдылық деңгейі келесі мәнге ауысады).

6. 5 секундтан кейін дисплей қалыпты режимге оралады.

7.2 Extra Anticrease (Мыжылудан сақтау)

Кептіру циклының соңында мыжылудан сақтау фазасын 60 минутқа созады. Бұл функция мыжылуды азайтады. Мыжылудан сақтау циклы кезінде кірді шығарып алуға болады.

7.3 Reverse Plus (Кері плюс)

Заттардың мыжылуын не бұратылуын болдырмау үшін барабанның кері айналдыру жылдамдығын көбейтеді. Кептіру нәтижесін біркелкі ету және кірдің

7.6 Опциялар кестесі

Бағдарламалар ¹⁾	Dryness Level (Құрғақтық)	Extra Anticrease (Мыжылудан сақтау)	Reverse Plus (Кері плюс)	Time Dry (Уақыт)
Есо	■	■		
MixCare (Жылдам микс)	■	■	■	■
Cottons (Мақта мата)	■	■	■	■
Synthetics (Синтетика)	■	■	■	■

қыжымдануын азайту үшін. Үлкен немесе ұзын заттарға арналған (мысалы, төсектің ақжаймасы, шалбар, ұзын көйлек).

7.4 Time Dry (Уақыт)

Бағдарлама ұзақтығын кемінде 10 минуттан ең көбі 2 сағатқа орнатуға болады. Қажетті ұзақтық құрылғының ішіндегі кірдің мөлшеріне байланысты қойылады.







Кірдің аздаған мөлшеріне не тек бір затқа қысқа ұзақтықты орнату ұсынылады.

КЕПТИРУ УАҚЫТЫНЫҢ ҰСЫНЫСЫ

10 мин дейін	тек салқындату ауасының әрекеті (қыздырғышсыз).
10–40 мин	алдыңғы кептіру циклінен кейін құрғақтықты жақсарту мақсатындағы қосымша кептіру.
>40 мин	4 кг дейінгі аз мөлшердегі кірді толық кептіру, жақсы айналдыру (>1200 айн/мин).

7.5 Time Dry (Уақыт) Wool (Жүн мата) бағдарламасында

Wool (Жүн мата) бағдарламасына арналған, соңғы құрғақтық деңгейін реттеуге арналған опция.





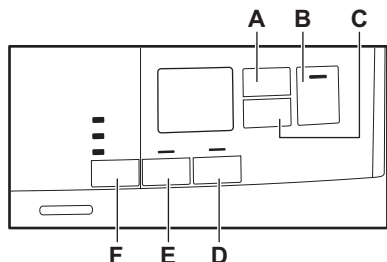

Бағдарламалар ¹⁾	 Dryness Level (Құрғақтық)	 Extra Anticrease (Мыжылудан сақтау)	 Reverse Plus (Кері плюс)	 Time Dry (Уақыт)
Delicate (Нәзік мата)	■	■		
Wool (Жүн мата)				■ ²⁾
Refresh (Жаңарту)			■	
Easy Iron (Жеңіл үтіктеу)	■	■	■	
Sport (Спорт. киімдер)	■		■	
Denim (Джинсы)	■	■	■	
Duvet (Көрпе)		■	■	
Bedlinen (Төсек) XL	■	■	■	■

1) Бағдарламамен бірге 1 не одан көп опцияларды орнатуға болады. Оларды қосу не ажырату үшін тиісті сенсорлық түймешікті басыңыз.

2) ОПЦИЯЛАР тарауын қараңыз: «Жүн» бағдарламасындағы кебу уақыты

8. ПАРАМЕТРЛЕР



- A.  Time Dry (Уақыт) сенсорлық түймесі
- B.  Start/Pause (Бастау/Үзіліс) сенсорлық түймесі
- C.  Delay Start (Кешіктіру) сенсорлық түймесі
- D.  Reverse Plus (Кері плюс) сенсорлық түймесі
- E.  Extra Anticrease (Мыжылудан сақтау) сенсорлық түймесі
- F.  Dryness Level (Құрғақтық) сенсорлық түймесі

8.1 Бала қауіпсіздігі функциясы

Бұл опция бағдарлама жұмыс істеп тұрған кезде, балаларға құрылғымен ойнауға жол бермейді. Сенсорлық түймелер бұғатталған.

Қосу/сөндіру түймешігі ғана бұғатталмай тұрады.

Бала қауіпсіздігі функциясын қосу:

1. Құрылғыны іске қосу үшін қосу/сөндіру түймешігін басыңыз.
2. (D) сенсорлық түймесін бірнеше секунд басыңыз.

Бала қауіпсіздігі функциясының индикаторы жанады.



Бала қауіпсіздігі функциясын бағдарлама жұмыс істеп тұрған кезде ажыратуға болады. Осы сенсорлық түймелерді бала қауіпсіздігі индикаторы сөнгенше басып тұрыңыз. Бала қауіпсіздігінің құралы құрылғыны қосқаннан кейін 8 үшін қолжетімді емес.

8.2 Су сауытының индикаторы

Әдетте су сауытының индикаторы жанып тұрады. Бұл индикатор бағдарлама аяқталған кезде немесе су сауытын босату қажет болған кезде жанады.



Егер су төгу жинағы (қосымша керек-жарақ) орнатылса, құрылғы су сауытындағы суды автоматты түрде төгеді. Бұндай жағдайда су сауытының индикаторын сөндіріп қоюды ұсынамыз.

Су сауытының индикаторын өшіру:

1. Құрылғыны іске қосу үшін қосу/сөндіру түймешігін басыңыз.
2. Шамамен 8 секунд күтіңіз.
3. **(E)** және **(D)** сенсорлық түймелерді бірге басып ұстап тұрыңыз. Дисплейде «Өшіру» мәтіні көрсетіледі және су сауытының индикаторы өшеді. 5 секундтан кейін дисплей қалыпты режимге оралады.



Су сауыты индикаторын қайта қосу үшін жоғарыдағы процедураны қайта орындаңыз. Дисплейде «Қосу» мәтіні көрсетіледі және су сауытының индикаторы іске қосылады.

8.3 Сигнал қосулы/сөндірулі

Дыбыстық сигналдарды сөндіру немесе қосу үшін **(A)** және **(C)** сенсорлық түймешіктерін шамамен 2 секунд бірге басып ұстап тұрыңыз.

8.4 Жұмыс уақытының есептегіші

Бұл құрылғының жалпы жұмыс уақытын сағатпен көрсетуге мүмкіндік береді, ол алғаш рет қосылған сәттен бастап алынады. Циклдердің нақты жұмыс уақыты көрсетіледі (кідіртулер, кешіктірілген бастау уақытын қамтымайды).

Бұл мәнді бейнелеу үшін келесі әрекеттерді орындаңыз:

1. **Қосу/Өшіру** түймесін басып, құрылғыны қосыңыз
2. **F** және **D** түймесін бірнеше секунд бойы басып тұрыңыз.
3. 3 секундтан кейін дисплейде құрылғы жұмыс істеген жалпы сағаттар көрсетіледі: мысалы. егер жұмыс уақыты **1276** сағат болса, дисплейде мәтін **Hr 2** секунд, содан кейін **12 2** секунд, одан кейін көрсетіледі **76**. Бұл мән бір уақытта екі санның тізбегімен көрсетіледі: алғашқы екі сан мыңдықтар мен жүздіктерді, екінші екі цифр ондықтар мен бірліктерді көрсетеді.

Бұл режимнен шығу үшін кез келген түймені басыңыз, таңдау тетігін бұраңыз немесе құрылғыны өшіріңіз.

8.5 Зауыттық әдепкі параметрлер

Бұл функция зауыттық әдепкі параметрлерді қалпына келтіруге мүмкіндік береді. Сақталған опциялар мен жұмыс режимдері қалпына келтіріледі.

Бұл опцияны **белсендіру** үшін төмендегі қадамдарды орындаңыз:

1. **Қосу/Өшіру** түймесін басып, құрылғыны қосыңыз.
2. Шамамен 8 секунд күтіңіз.
3. **D** және **C** түймесін бірнеше секунд бойы басып тұрыңыз.
4. Құрылғыда — — — белгішесі көрсетілу арқылы жұмыс расталады.



Процедура жұмыс істемесе (уақыттың аяқталуына байланысты немесе дұрыс емес пернелер тіркесімі), құрылғыны өшіріп, кезекті басынан қайталаңыз.

9. ЕҢ АЛҒАШ ПАЙДАЛАНУ АЛДЫНДА



Кептіргішті бірінші рет іске қосқанда, барабанның артқы құлыптары автоматты түрде алынады. Шамалы шуыл естілуі мүмкін.



Барабанның артқы құлыптарын дұрыс ағытып тастау үшін құрылғыны толтырмай кез-келген бағдарламаны бірнеше секунд іске қосу ұсынылады.

Барабанның артқы құлпын ашу үшін:

1. Құрылғыны қосыңыз.
 2. Кез-келген бағдарламаны орнатыңыз.
 3. Бастау/Үзіліс түймешігін басыңыз.
- Барабан айнала бастайды. Барабанның артқы құлыптары автоматты түрде сөнеді.



Егер барабан әлі айналмаса, барабанның артқы құлпын қолмен босатыңыз (құрылғымен бірге жеткізілген кілтті пайдаланыңыз).

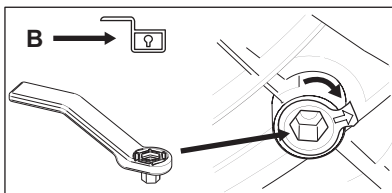
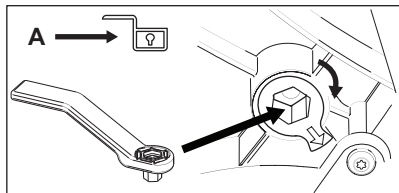
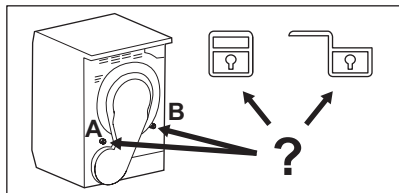

Заттарды кептіруге арналған құрылғыны пайдалану алдында:

- Кір кептіргіш машинаның барабанын дымқыл шүберекпен тазалаңыз.
- Ылғал киімдерді салып 1 сағаттық бағдарламаны бастаңыз.



Кептіру циклының бас кезінде (бастапқы 3-5 мин) сәл қаттырақ шуыл естілуі мүмкін. Бұл компрессордың іске қосыла бастауына байланысты. Бұл тоңазытқыш және мұздатқыш тәрізді компрессордан қуат алатын құрылғылар үшін қалыпты жағдай.

9.1 Ерекше иіс

Құрылғы тығыз оралған.

Өнімді қораптан шығарғаннан кейін ерекше иісті сезінесіз. Бұл жаңа өнімдер үшін қалыпты жағдай.

Құрылғы әр түрлі материалдардан жасалған, олардың бәрі бірігіп ерекше иіс шығарады.

Пайдалану барысында бірнеше кептіру циклынан кейін ерекше иіс біртіндеп жоғалады.

9.2 Шулар



Кептіру циклі кезінде әртүрлі шуылдар естілуі мүмкін. Олар толық қалыпты жұмыс дыбыстары.

Жұмыс істейтін компрессор.

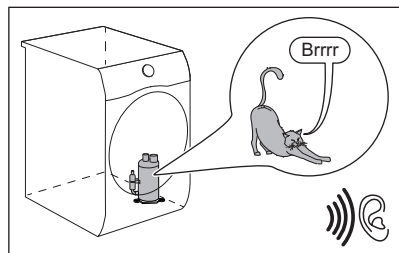

Айналатын барабан.

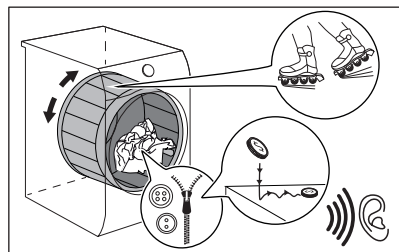

Жұмыс істейтін желдеткіштер.

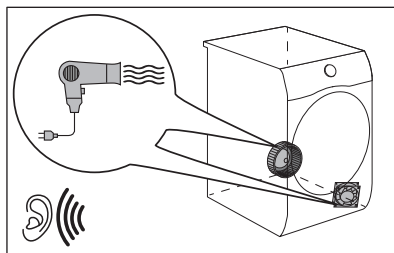

Жұмыс істейтін сорғы және конденсатты ыдысқа беру.

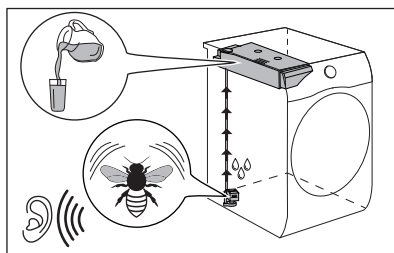

10. ӘРКҮНДІК ҚОЛДАНУ

10.1 Бағдарламаны бастаңыз

1. Кір заттарды дайындап, құрылғыға салыңыз.

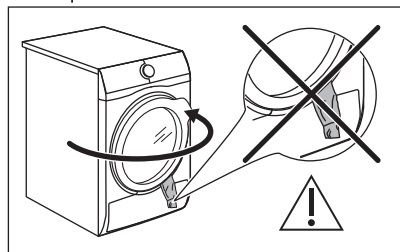

⚠ САҚТЫҚ ЕСКЕРТУ

Есікті жапқан кезде құрылғының есігі мен резеңке тығыздағышының арасына кір тұрып қалмайтынын тексеріңіз.

2. Құрылғыны іске қосу үшін қосу/сөндіру түймесігін басыңыз.
3. Кір заттың түріне сәйкес бағдарлама мен опцияларды орнатыңыз.

Дисплейде бағдарлама уақыты көрсетіледі.



Нақты келтіру уақыты кірдің түріне (мөлшері мен құрамы), бөлме температурасына және кірдің айналдыру циклінен кейін кірдің бастапқыда қаншалықты дымқыл болатынына байланысты.

4. Start/Pause (Бастау/Үзіліс) сенсорлық түймесін басыңыз. Бағдарлама басталады.

10.2 Бағдарламаны кешіктіріп іске қосу функциясымен бастау

1. Кір заттың түріне сәйкес бағдарлама мен опцияларды орнатыңыз.
2. Дисплейде орнатқыңыз келетін кешіктіру уақыты көрсетілгенше, кешіктіріп бастау түймесін қайта басыңыз.



Бағдарламаны ең кемі 1 сағаттан бастап, ең көбі 20 сағатқа дейін кешіктіріп бастай аласыз.

3. Start/Pause (Бастау/Үзіліс) сенсорлық түймесін басыңыз.

Дисплейде кешіктіріп бастаудың кері санағы көрсетіледі.

Кері санақ аяқталғанда бағдарлама басталады.

10.3 Бағдарламаны өзгерту

1. Құрылғыны сөндіру үшін қосу/сөндіру түймешігін басыңыз
2. Құрылғыны іске қосу үшін қосу/сөндіру түймешігін басыңыз.
3. Бағдарламаны орнатыңыз.

Балама ретінде:

1. Таңдау тетігін ● "Қайта қалп. келт." қалпына бұраңыз.
2. 1 секунд күтіңіз. Бейнебетте — — — көрсетіледі.
3. Бағдарламаны орнатыңыз.

10.4 Бағдарлама соңында

Бағдарлама аяқталған кезде:

- Үзік-үзік дыбыстық сигнал іске қосылады.
- Дисплейде : белгішесі көрсетіледі
- Filter (Сүзгі) және Tank (Сауыт) индикаторлары жанады.
- Start/Pause (Бастау/Үзіліс) индикаторы қосылы.

Егер Extra Anticrease (Мыжылудан сақтау) опциясы орнатылған болса, құрылғы қыжымданудан сақтау функциясымен бірге тағы 30 минут не одан ұзақ жұмыс істейді. (Опция — Extra Anticrease (Мыжылудан сақтау) тармағын қараңыз).

Қыжымданудан сақтау кезеңі қыжымдануды азайтады.

Кірді қыжымданудан сақтау кезеңі аяқталмай тұрып алуға болады. Жақсырақ нәтижеге қол жеткізу үшін кірді кезең аяқталуға жақын қалған кезде немесе аяқталғанда алуды ұсынамыз.

Қыжымданудан сақтау кезеңі аяқталғанда:

- Дисплейде әлі : көрсетіліп тұр
- Filter (Сүзгі) және Tank (Сауыт) индикаторлары жанады.
- Start/Pause (Бастау/Үзіліс) — индикатор өшеді.

1. Құрылғыны сөндіру үшін қосу/өшіру түймесін басыңыз.
2. Құрылғы есігін ашыңыз.
3. Кірді шығарып алыңыз.
4. Құрылғы есігін жабыңыз.

Орынсыз кептіру нәтижелерінің ықтимал себептері:

- Әдепкі құрғақтық деңгейі параметрлері тиісті емес. ■ **ОПЦИЯЛАР: тарауын қараңыз Құрғақтық деңгейі — соңғы қалатын ылғалдылықты реттеу**
- Бөлме температурасы тым төмен не тым жоғары. Бөлменің оңтайлы температурасы 18°-25°С арасында.



Бағдарлама аяқталған кезде үнемі сүзгіні тазалаңыз және су сауытын босатыңыз.



Ылғалды болдырмау үшін әрбір циклден кейін есікті сәл ашық қалдырыңыз.

10.5 Төмен қуат режимі

Пайдаланылатын қуатты азайту үшін, бұл функция құрылғыны автоматты түрде сөндіреді:

- Бағдарлама басталмағанынан бері 5 минут өткенде.
- Бағдарлама немесе қыжымдануға қарсы кезең аяқталғаннан кейін 5 минуттан кейін.



Таңдау тетігін ● "Қайта қалп. келт." қалпында тұрса, уақыт 30 секундқа азаяды.



Құрылғы төмен қуат режиміне өткенде, дисплей мен белгішелер өшеді. Оны «Қосу/Өшіру» түймесін басу арқылы қайта қосуға болады.

11. СӨЗКӨМЕКТЕР ЖӘНЕ КЕҢЕСТЕР

11.1 Кірді дайындау



Барабанды сәйкес бағдарламалар үшін көрсетілген максималды сыйымдылыққа дейін жүктеу энергияны үнемдеуге ықпал етеді.



Жуу циклынан кейін киімдер жиі қыжымданып, толығымен шатасып қалады. Қыжымданып және шатастырылған киімді кептіру тиімсіз. Тиісті ауа ағынын қамтамасыз ету және біркелкі кептіру үшін киімдерді бір-бірлеп шайқап, кептіргішке салу ұсынылады.

Дұрыс кептіру процесін қамтамасыз ету үшін:

- Тартқыштарын жабыңыз.
- Көрпе тыстарының түймелерін салыңыз.
- Галстук немесе бантиктерді (мысалы, фартук бауларын) сол күйінде кептірмеңіз. Бағдарламаны бастамас бұрын оларды қосыңыз.

- Қалталардағы барлық заттарды алыңыз.
- Ішкі астары мақта матадан жасалған заттарды аударыңыз. Мақта мата қабаты сыртқа қарап тұруы керек.
- Әрқашан кірдің түріне сәйкес бағдарламаны орнатыңыз.
- Ашық және баран түстерді бірге салмаңыз.
- Мақта мата, джерси және тоқыма заттардың отырып қалуын азайту үшін сай келетін бағдарламаны пайдаланыңыз.
- Бағдарлама тарауында немесе дисплейде көрсетілген макс. салынатын кір салмағынан асырмаңыз.
- Кептіргіш машинада кептіруге болатын кірлерді ғана кептіріңіз. Элементтердегі мата жапсырмасын қараңыз.
- Үлкен және кішкене заттарды бірге кептірмеңіз. Кішкене заттар үлкен заттардың ішіне кіріп, кеппей қалуы мүмкін.
- Кептіргішке қоймас бұрын үлкен киімдерді, маталарды шайқаңыз. Бұл кептіру циклінен кейін матаның ішіндегі ылғалды жерлерді болдырмау үшін.

Матаның жапсырмасы	Сипаттамасы
	Кептіргіш машинамен кептіруге жарамды кір.
	Кептіргіш машинамен жоғары температурада кептіруге жарамды кір.
	Кептіргіш машинамен төмен температурада ғана кептіруге жарамды кір.
	Кептіргіш машинамен кептіруге жарамсыз кір.



12. КҮТУ ЖӘНЕ ТАЗАЛАУ

12.1 Мерзімді тазалау кестесі

Мерзімді тазалау құрылғының қызмет ету мерзімін ұзартуға көмектеседі.

Егер құрылғы ұзақ уақыт пайдаланылмаса, құрылғыны розеткадан ажыратыңыз.

Жуықталған мерзімді тазалау кестесі:

сүзгісін тазалау	 индикаторы жыпылықтағанда
Су сауытын босатыңыз	 индикаторы жыпылықтағанда
Қызу алмастырғышты тазалаңыз	 индикаторы жыпылықтағанда
Ылғалдық сенсорын тазалаңыз	Жылына кеміне 3 немесе 4 рет
Барабанды тазалау	Екі ай сайын
Басқару панелі мен корпусын тазалаңыз	Екі ай сайын
Ауа ағынының саңылауларын тазалаңыз	Екі ай сайын

Келесі абзацтарда әр бөлікті қалай тазалау керектігі түсіндірілген.

12.2 Бөтен заттарды алып тастау



Құрғату циклін бастамас бұрын қалталар бос және барлық бос элемент байланғанына көз жеткізіңіз. «Кірді дайындау» бөлімін қараңыз.

Кептіру циклінен кейін барабанда табылуы мүмкін бөгде заттарды (мысалы, металл қыстырғыштар, түймелер, тиындар, т.б.) алып тастаңыз.

12.3 сүзгісін тазалау

Әр циклдың соңында,  сүзгі белгісі жанады, сүзгіні тазалау қажет.



Сүзгі кептіру циклі кезінде түкті жинайды.



Ең жақсы кептіру өнімділігіне қол жеткізу үшін сүзгіні жүйелі түрде тазалаңыз. Бітелген сүзгі кептіру циклін ұзартады және нәтижесінде қуат тұтынуы артады. Сүзгіні қолмен тазалаңыз. Қажет болса, шаңсорғышты пайдаланыңыз.



САҚТЫҚ ЕСКЕРТУ

Сүзгілерді тазалау кезінде, пайдаланылған су жүйесінде микропластиктердің таралуын болдырмау үшін түкті қоқыс жәшігіне тастау керек және канализация арқылы жууға болмайды.

1. Есікті ашыңыз. Сүзгіні тартып шығарыңыз.

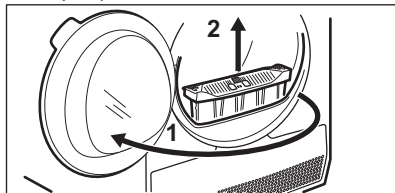

2. Сүзгіні ашу үшін ілгішті итеріңіз.

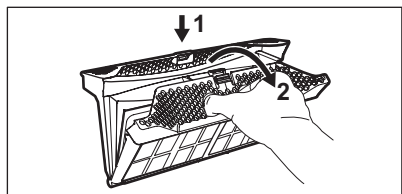

3. Сүзгінің екі ішкі бөлігінен де түкті қолмен жинаңыз.

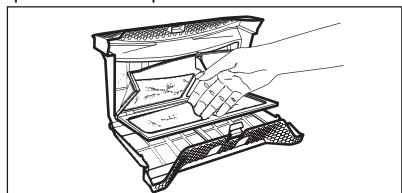

Талшықты қоқыс жәшігіне тастаңыз.

4. Қажет болса, сүзгіні шаңсорғышпен тазалаңыз. Сүзгіні жабыңыз.
5. Егер қажет болса, сүзгі ұяшығындағы және тығыздағыштағы түкті кетіріңіз. Шаңсорғышты пайдалануға болады. Қажет болса, сүзгі ұяшығы мен тығыздағыштағы түкті алып тастаңыз.

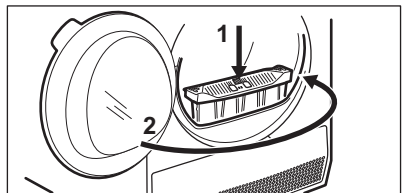
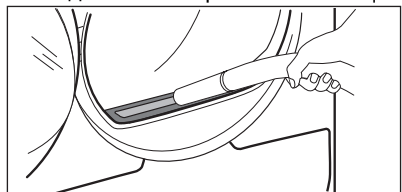

12.4 Су сауытын босату

Әрбір кептіру циклінен кейін қоюландырылған су сауытын босатыңыз.

Конденсацияланған су сауыты толған болса, бағдарлама автоматты түрде тоқтайды. Дисплейде  су сауыты таңбасы көрсетілгенде, су сауытын босату керек.

Су сауытын босату:

1. Су сауытын көлденең күйде ұстап, сыртқа шығарыңыз.

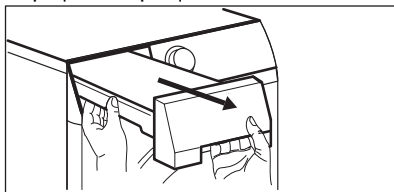

2. Суды бассейнге немесе соған ұқсас ыдысқа төгіңіз.

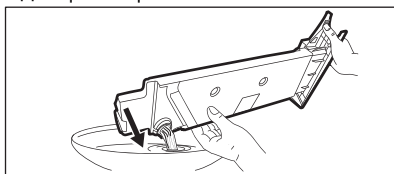

3. Су контейнерін орнына қайта қойыңыз.

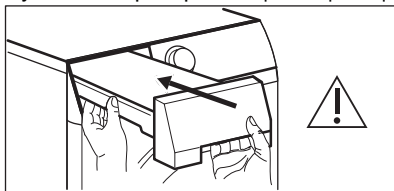

4. Бағдарламаны жалғастыру үшін  «Бастау/Кідірту» түймесін басыңыз.

12.5 Конденсаторды тазалау

Дисплейде конденсатор  таңбасы жыпылықтаса, конденсатор мен оның бөлігін тексеріңіз. Егер ол кір болса, оны тазалаңыз. Тексеруді 6 айда бір реттен кем емес орындаңыз.

АБАЙЛАҢЫЗ!

Металл бетті жалаң қолмен ұстамаңыз. Жарақат алу қаупі бар. Қорғайтын қолғап киіңіз. Металл бетке зақым түсіріп алмау үшін байқап тазалаңыз.

⚠ АБАЙЛАҢЫЗ!

Конденсатордағы түкті кетіру үшін қатты қондырмасы бар шаңсорғышты пайдаланбаңыз, ол конденсатордың қабырғаларын зақымдауы мүмкін, бұл құрылғының өнімділігінің төмендеуіне және кептіру уақытының ұзағырақ болуына әкеледі.

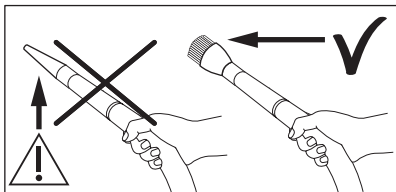

Тексеру:

1. Есікті ашыңыз. Сүзгіні тартып шығарыңыз.

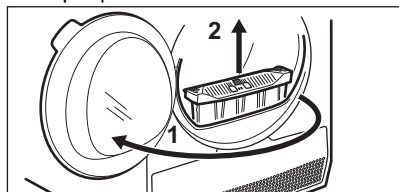

2. Конденсатор қақпағын ашыңыз.

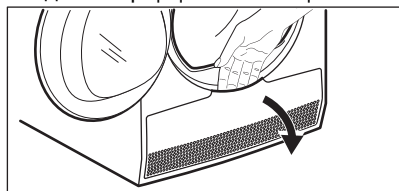

3. Конденсатор қақпағын ашу үшін тетіктерді бұраңыз және конденсатор қақпағын төмендетіңіз.

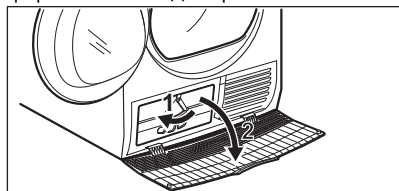

4. Қажет болса, конденсатордан және оның бөлімінен түкті алыңыз. Сіз шетка қондырмасы бар шаңсорғышты пайдалана аласыз.

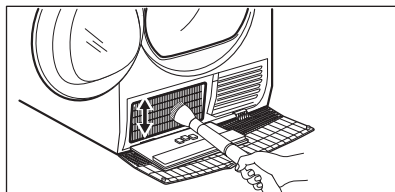

5. Конденсатордың қақпағын жабыңыз.

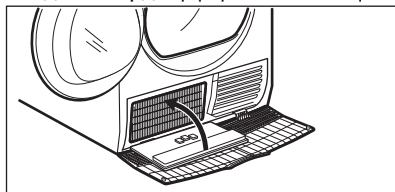

6. Тетіктерді орнына түскенше бұраңыз.

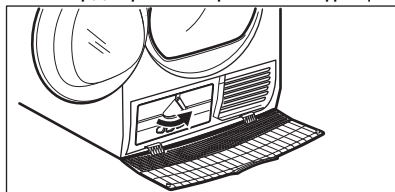

7. Сүзгіні орнына қойыңыз.

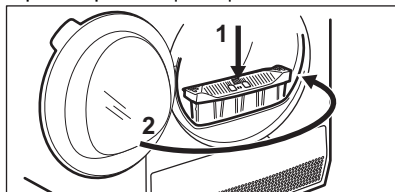

12.6 Ылғалдылық сенсорын тазалау

⚠ САҚТЫҚ ЕСКЕРТУ

Ылғалдылық сенсорының зақымдалу қаупі бар. Сенсорды тазалау үшін қатты заттарды немесе металл ысқыштарды пайдаланбаңыз.

Құрылғы үздік кептіруді қамтамасыз ететін металл ылғалдылық сенсорымен жабдықталған. Ол есік аймағының ішкі жағына орналастырылған.

Қолдану кезінде сенсордың беті кірленіп, кептіру өнімділігін нашарлатуы мүмкін.

Сенсорды кемінде жылына 3 немесе 4 рет немесе кептіру өнімділігінің төмендеуі байқалған жағдайда да тазалау ұсынылады.

Ыдыс жууға арналған ысқыштың қатты жағын және сірке суын немесе сабынның кішкене бөлігін пайдаланып тазалауға болады.

Сенсорды тазалау:

1. Жүктеу есігін ашыңыз.
2. Металл бетін бірнеше рет сүрту арқылы ылғалдылық сенсорының беттерін тазалаңыз.

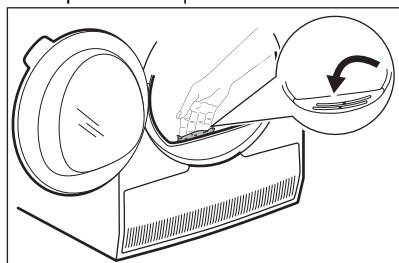

12.7 Барабанды тазалау

⚠ АБАЙЛАҢЫЗ!

Құрылғыны тазалар алдында тоқтан ағытыңыз.

Барабанның ішкі беті мен барабан көтергіштерді тазалау үшін стандартты бейтарап сабынды жуғышты қолданыңыз. Тазаланған бетті жұмсақ шүберекпен сүртіңіз.

⚠ САҚТЫҚ ЕСКЕРТУ

Барабанды тазалау үшін жеміргіш материалдарды немесе темір жүн жөкені қолданбаңыз.

12.8 Басқару панелі мен корпусын тазалау

Басқару панелі мен корпусын тазалау үшін стандартты, бейтарап сабынды жуғышты қолданыңыз.

Тазалау үшін дымқыл шүберекті қолданыңыз. Тазаланған бетті жұмсақ шүберекпен сүртіңіз.

⚠ САҚТЫҚ ЕСКЕРТУ

Құрылғыны жиһаз тазалайтын заттармен не тот бастыратын жуғыш заттармен тазаламаңыз.

12.9 Ауа шығатын саңылауларын тазалау

Желдеткіш саңылаулардағы қыл-қыбырды тазалау үшін шаңсорғышты пайдаланыңыз.

13. АҚАУЛЫҚТАРДЫ ЖОЮ

⚠ АБАЙЛАҢЫЗ!

Қауіпсіздік тарауын қараңыз

13.1 Қате кодтары

Құрылғы жұмысын бастамай жатыр немесе жұмыс істеп тұрған кезде тоқтап қалады.

Алдымен мәселенің шешімін табуға тырысыңыз (кестені қараңыз). Мәселе жойылмаса, уәкілетті қызмет көрсету орталығына хабарласыңыз.

⚠ АБАЙЛАҢЫЗ!

Кез келген тексеру жұмыстары алдында құрылғыны сөндіріңіз.

Елеулі ақау пайда болғанда, дыбыстық сигналдар естіледі және дисплейде қате коды көрсетіліп,  Start/Pause (Бастау/Үзіліс) түймесі үздіксіз жыпылықтауы мүмкін:

Қате коды	Ықтимал себебі	Шешім
E50	Құрылғы қозғалтқышының жүктемесі артық. Барабанда тым көп кір немесе кептеліп қалған.	Бағдарлама аяқталмаған. Кірді барабаннан шығарып алыңыз, бағдарламаны орнатыңыз және циклді қайта іске қосыңыз.
E90 немесе E91	Ішкі іркіліс. Құрылғының электронды элементтерінің арасында байланыс жоқ.	Бағдарлама дұрыс аяқталмаған не құрылғы уақытынан бұрын тоқтаған. Құрылғыны өшіріп, қайта қосыңыз. Қате коды қайта пайда болса, уәкілетті қызмет көрсету орталығына хабарласыңыз.
E90	Электр желісі тұрақты емес.	Құрылғыда E90 көрсетіліп тұрғанда, негізгі электр желі қуатының тұрақтануын күтіп, «Бастау» түймесін басыңыз. Егер құрылғы ешбір көрсетусіз циклді кідіртсе, циклді бастау түймесін басыңыз. Егер ескерту қайта пайда болса, қуат сымы/розетка тұтастығын немесе негізгі электр желіні тексеріңіз.

Дисплейде басқа қате кодтары көрсетілсе, құрылғыны өшіріп, қосыңыз. Ақаулық жалғаса берсе, уәкілетті қызмет көрсету орталығына хабарласыңыз.

Құрғатқыш барабанда басқа мәселелер туындаса, ықтимал шешімдердің бар-жоғын төмендегі кестеден қараңыз.

13.2 Ақаулықтарды жою

Мәселе	Ықтимал шешім
Құрылғыны белсендіру мүмкін емес.	Ашаның розеткаға жалғанғанына көз жеткізіңіз.
Барабан айналмайды.	Сақтандырғыш қорабындағы сақтандырғышты тексеріңіз (тұрмыстық қондырғы).
Бағдарлама басталмайды.	Artqy барабан құлыптарын қолмен босатыңыз (<i>Eñ алғаш пайдалану алдында</i> тарауын қараңыз).
Құрылғы есігі жабылмайды.	Start/Pause (Бастау/Үзіліс) түймесін басыңыз.
Құрылғы есігі жабылмайды.	Құрылғы есігі жабық екеніне көз жеткізіңіз.
Құрылғы есігі жабылмайды.	Сүзгінің дұрыс орнатылғанын тексеріңіз.
Құрылғы жұмыс істегенде тоқтап қалады.	Құрылғының есігі мен резеңке тығыздағышының арасына кір тұрып қалмағанын тексеріңіз.
Құрылғы жұмыс істегенде тоқтап қалады.	Су сауытының бос екеніне көз жеткізіңіз. Бағдарламаны бастау үшін Start/Pause (Бастау/Үзіліс) түймесін басыңыз.
Цикл уақыты тым ұзақ немесе кептіру нәтижесі орынсыз. ¹⁾	Өте аз кір салынған, кір заттарды көбірек салыңыз не Time Drying (Уақыт) бағдарламасын пайдаланыңыз.
Цикл уақыты тым ұзақ немесе кептіру нәтижесі орынсыз. ¹⁾	Кір салмағының бағдарлама уақытына сай келетініне көз жеткізіңіз.

Мәселе	Ықтимал шешім
	Сүзгінің таза екеніне көз жеткізіңіз.
	Кір тым ылғалды. Кірді кір жуғыш машинада қайта айналдырыңыз.
	Бөлме температурасының +5°C градустан жоғары және +35°C градустан төмен болуын қамтамасыз етіңіз. Бөлменің оңтайлы температурасы 18°C және 25°C аралығында.
	Time Drying (Уақыт) немесе Extra Dry (Өте құрғақ) бағдарламасын орнатыңыз. ²⁾
Дисплейде  көрсетіледі.	Егер жаңа бағдарлама орнатқыңыз келсе, құрылғыны өшіріңіз, содан кейін белсендіріңіз.
	Опциялардың бағдарламаға сай келетініне көз жеткізіңіз.

1) Ең көбі 5 сағат өткеннен кейін, бағдарлама автоматты түрде аяқталады.

2) Үлкен заттарды (мысалы, үлкен аққаймалар) кептірген кезде кей жерлері дымқыл қалпында қалуы мүмкін.

Кептіру нәтижелері қанағаттанарлық болмаса

- Орнатылған бағдарлама дұрыс емес.
- Сүзгі бітелген.
- Қызу алмастырғыш бітелген.
- Құрылғыда тым көп кір болды.
- Барабан лас.
- Өткізгіштік сенсорының дұрыс емес орнатылуы (Жақсы орнату үшін

«ОПЦИЯЛАР: Құрғақтық деңгейі — жақсырақ орнату үшін мақсатты соңғы ылғалдылықты реттеу» тарауын қараңыз).

- Ауа ағыны саңылаулары бітелген.
- Бөлме температурасы тым төмен немесе тым жоғары (бөлменің оңтайлы температурасы: 18°C – 25°C)

14. ТҰТЫНУ МӨНДЕРІ

14.1 Кіріспе



Пайдаланушы нұсқаулығында ЕО энергия жапсырмасы мен экодизайны туралы талаптар көрсетілген: Регл. (ЕО) 2023/2534 стандарты — бұл қуат тиімділігі кластарын **A**-ден **G**-ге дейін қамтитын стандарт.



Құрылғымен бірге берілген энергияны үнемдеу белгісіндегі QR коды EP EPREL дерекқорындағы құрылғының жұмысына қатысты ақпаратқа веб-сілтемені қамтамасыз етеді. Пайдалану туралы нұсқаулықпен және осы құрылғымен бірге қамтамасыз етілген барлық құжаттармен бірге энергияны үнемдеу белгісін сақтаңыз. Дәл осы ақпаратты EPREL ішінде <https://eprel.ec.europa.eu> сілтемесін және құрылғының техникалық деректер тақтайшасындағы үлгі атауын және өнім нөмірін пайдаланып табуға болады. Техникалық деректер тақтайшасының орнын «Өнім сипаттамасы» тарауынан қараңыз.

14.2 Мәндік белгілер

кг	Кірді жүктеңіз.	айн/мин	Уақытта айналды
кВт/сағ	Пайдаланылатын қуат.		
сс:мм	Бағдарлама ұзақтығы.		
%	Айналдыру кезеңінің соңындағы бастапқы дымқылдық және кептіру бағдарламасының соңындағы қалған соңғы дымқыл. Айналдыру неғұрлым жоғары болса, айналдыру кезіндегі шу соғұрлым жоғары болады, бірақ кірді кептіру кезіндегі бастапқы дымқыл мен қуат шығыны аз болады.		

14.3 Комиссия ережесінің регламентіне сай (ЕО) 2023/2533 және Регл. (ЕО) 2023/2534.



Көрсетілген мәндер зертхана жағдайларында тиісті стандарттар көмегімен алынған. Түрлі параметрлер деректерді, мысалы, жуылатын кірдің көлемі, кірдің түрі және қоршаған орта жағдайларын өзгертуі мүмкін. Жуылатын кірдегі бастапқы ылғалдылық мөлшері, су түрі және бағдарламаның әдепкі параметрін өзгертсеңіз, қуат кернеуі де қуат тұтынуға және кептіру бағдарламасының ұзақтығына әсер етуі мүмкін.

Бағдарлама	Жүктеу (кг)	Уақытта айналды (айн/мин)	Бастапқы ылғалдылық (%)	Кептіру уақыты (сағ:мм)	Қуатты тұтыну (кВт/сағ)	Соңғы қалатын ылғалдылық (%)
Есо 1)	8,0	1000	60	2:59	1,81	0,0
Есо 1)	4,0	1000	60	1:47	1,00	0,0

1) Бұл ЕО экодизайн және энергетикалық жапсырма ережелеріне сәйкестігін бағалау үшін пайдаланылатын анықтамалық бағдарлама, Регл. (ЕО) 2023/2533 және Регл. (ЕО) 2023/2534. Бұл бағдарлама мақтадан жасалған кірді жүктің бастапқы ылғалдылығынан 60% жүктің соңғы қалатын ылғалдылығына дейін 0% кептіруге қабілетті.

Өртүрлі режимдердегі қуатты тұтыну

Өшірулі режимде пайдаланылатын қуат (Вт)	Күту режимінде пайдаланылатын қуат (Вт)	Кешіктіріп бастау (Вт)
0,50	0,50	4,00

Өшіру/Күту режиміне дейінгі уақыт ең көбі 15 минут болады.

14.4 Жиі пайдаланылатын бағдарламалар





Бұл мәндер тек көрсетуге арналған.

Бағдарлама	Жүктеу (кг)	Уақытта айналды (айн/мин)	Бастапқы ылғалдылық (%)	Кептіру уақыты (сағ:мм)	Қуатты тұтыну (кВт/сағ)	Соңғы қалатын ылғалдылық (%)
Cottons (Мақта мата) Extra Dry (Өте құрғақ)	8,0	1000	60	3:45	2,16	-3,0
Cottons (Мақта мата) Extra Dry (Өте құрғақ)	4,0	1000	60	2:56	1,59	-3,0
Cottons (Мақта мата) Iron Dry (Үтіктеуге)	8,0	1000	60	2:14	1,30	12,0
Cottons (Мақта мата) Iron Dry (Үтіктеуге)	4,0	1000	60	1:32	0,87	12,0

Бағдарлама	Жүктеу (кг)	Уақытта айналды (айн/мин)	Бастапқы ылғалдылық (%)	Кептіру уақыты (сағ:мм)	Қуатты тұтыну (кВт/сағ)	Соңғы қалатын ылғалдылық (%)
Synthetics (Синтетика) Extra Dry (Өте құрғақ)	4,0	1200	40	1:30	0,82	0,0
Synthetics (Синтетика) Cupboard (Шкафқа)	4,0	1200	40	1:11	0,62	1,0
Synthetics (Синтетика) Iron Dry (Үтіктеуге)	4,0	1200	40	0:56	0,48	12,0
Wool (Жүн мата)	1,0	1200	35	1:00	0,49	5,0

15. ҚОРШАҒАН ОРТАҒА ҚАТЫСТЫ ЖАҒДАЙЛАР

Белгі  салынған материалдарды қайта өңдеуден өткізуге тапсырыңыз. Орам материалдарын қайта өңдеуден өткізу үшін тиісті контейнерлерге салыңыз. Электрлік және электроникалық құрылғылардың қалдығын қайта өңдеуден өткізу арқылы, қоршаған ортаға және адамның денсаулығына зиян келтіретін

жағдайларға жол бермеуге өз үлесіңізді қосыңыз. Белгі  салынған құрылғыларды тұрмыстық қалдықтармен бірге тастамаңыз. Өнімді жергілікті қайта өңдеу орталығына өткізіңіз немесе жергілікті мекемеге хабарласыңыз.

Осы өнімнің өндірілген күні сериялық нөмірде көрсетілген, оның нөмірінің бірінші саны өндірілген жылдың соңғы санына, екінші және үшінші сандар аптаның реттік нөміріне сәйкес келеді. Мысалы, 14512345 сериялық нөмірі өнім 2021 жылдың қырық бесінші аптасында өндірілгенін білдіреді.

Өндіруші: Electrolux Appliances AB, St. Göransgatan 143, 105 45 Stockholm, Швеция.

Польшада жасалған.

Sveiki atvykę į „Electrolux“ pasaulį! Dėkojame, kad pasirinkote mūsų prietaisą.



Siekdami tausoti, mes mažiname popieriaus naudojimą ir visas naudojimo instrukcijas pateikiame internete. Raskite visą naudojimo instrukciją adresu electrolux.com/manuals



Gaukite naudojimo patarimų, brošiūrų, trikčių šalinimo, aptarnavimo ir remonto informacijos adresu electrolux.com/support



Jūsų prietaisui skirtų priedų, eksploatacinių medžiagų ir originalių atsarginių dalių ieškokite čia: electrolux.com/shop

Galimi pakeitimai.

TURINYS

1. SAUGOS INFORMACIJA.....	111
2. SAUGOS INSTRUKCIJOS.....	115
3. GAMINIO APRAŠYMAS.....	117
4. TECHNINIAI DUOMENYS.....	118
5. VALDYMO SKYDELIS.....	119
6. PROGRAMŲ LENTELĖ.....	120
7. PARINKTYS.....	121
8. NUSTATYMAI.....	124
9. PRIEŠ NAUDODAMI PIRMAKART.....	125
10. KASDIENIS NAUDOJIMAS.....	127
11. NAUDINGI PATARIMAI.....	128
12. VALYMAS IR PRIEŽIŪRA.....	129
13. GEDIMŲ ŠALINIMAS.....	132
14. SAŃAUDŲ VERTĖS.....	134
15. APLINKOS APSAUGA.....	136

1. ⚠ SAUGOS INFORMACIJA



Prieš įrengdami ir naudodami prietaisą, atidžiai perskaitykite pateiktą instrukciją.

Gamintojas neatsako už sužalojimus ar nuostolius, patirtus dėl netinkamo prietaiso įrengimo ar naudojimo. Instrukciją visada laikykite saugioje ir pasiekiamoje vietoje, kad prireikus galėtumėte ja pasinaudoti. Atsisiųskite visą instrukcijų versiją, kurią rasite internete.



[spėjimas: Gaisro pavojus / degios medžiagos. Prietaise yra degių dujų, propano (R290) – tai dujos, kurios nedaro žalos aplinkai. Saugokite prietaisą nuo liepsnos ir uždegimo šaltinių. Būkite atsargūs, kad nepažeistumėte šaltnešio grandinės, kurioje yra propano.

1.1 Vaikų ir pažeidžiamų žmonių sauga

ĮSPĖJIMAS!

Pavojus uždusti, susižaloti ir sukelti nuolatinę negalią.

- Vyresni nei 8 metų vaikai ir asmenys, turintys fizinių, jutiminių arba protinių sutrikimų, arba asmenys, kuriems trūksta patirties ar žinių, šį prietaisą gali naudoti tik prižiūrimi kitų arba gavę nurodymus, kaip saugiai naudotis prietaisu, jei jie supranta su prietaiso naudojimu susijusius pavojus. Mažesnių nei 8 metų vaikų ir asmenų, turinčių labai sunkią ir sudėtingą negalią, negalima be priežiūros leisti būti šalia prietaiso.
- Neleiskite vaikams žaisti šiuo prietaisu.
- Visas pakuotės medžiagas saugokite nuo vaikų ir tinkamai pašalinkite.
- Valymo priemonės laikykite vaikams nepasiekiamoje vietoje.
- Neleiskite nepilnamečiams vaikams ir gyvūnams būti šalia prietaiso atidarytomis durelėmis.
- Jeigu prietaise yra apsaugos nuo vaikų įtaisas, jį reikia suaktyvinti.
- Vaikai be priežiūros negali atlikti prietaiso valymo ir naudotojo priežiūros darbų.

1.2 Bendrieji saugos reikalavimai

- Tai buitinis prietaisas skirtas tik džiovinai skalbinius, tinkamus džiovinai džiovyklėse.

- Nenaudokite džiovinimo funkcijos, jei skalbiniai buvo sutepti pramoninėmis cheminėmis medžiagomis.
- Tai buitinis prietaisas, skirtas naudoti patalpose, vienam šeimos ūkiui.
- Šį prietaisą galima naudoti biuruose, viešbučių kambariuose, nakvynės ar svečių namuose, sodybose ar kitoje panašioje aplinkoje, kur prietaiso naudojimo intensyvumas neviršija buitinio (vidutinio) naudojimo.
- Nebandykite pakeisti šio prietaiso techninių savybių.
- Jei džiovyklę norite pastatyti ant skalbimo mašinos, naudokite tam specialiai skirtą laikiklių rinkinį. Tvirtinimo komplektą galima įsigyti iš įgaliotojo atstovo ir naudoti tik su instrukcijose nurodytu prietaisu, pristatytu su priedu. Prieš tvirtindami atidžiai perskaitykite instrukcijas (žr. komplekto naudotojo vadovą).
- Prietaisą galima įrengti atskirai arba jį montuoti po virtuvės stalviršiu, išlaikant tinkamus atstumus (žr. įrengimo informacinį lapelį).
- Nemontuokite prietaiso už rakinamų durų, stumdomų durų ar durų su vyriais priešingoje pusėje. Taip pat pasirūpinkite, kad prietaiso durelės galėtų pilnai atsidaryti.
- Pasirūpinkite, kad tarp prietaiso ir grindų laisvai cirkuliuotų oras. Pasirūpinkite, kad apatinių ventiliacijos angų neblokėtų kilimai ar kitos grindų dangos.
- DĖMESIO: Prietaiso negalima jungti prie maitinimo per išorinį įjungimo įtaisą, pavyzdžiui, laikmatį ar kitą elektros grandinę, kurią komunalinės tarnybos reguliariai įjungia ir išjungia.
- Elektros kištuką į tinklo lizdą junkite tik tuomet, kai pabaigsite prietaiso įrengimą. Pasirūpinkite, kad būtų lengva pasiekti sumontuoto prietaiso elektros laido kištuką ir elektros maitinimo lizdą.
- DĖMESIO: Neįrenkite prietaiso vietoje, kur nėra oro cirkuliacijos.
Prietaise yra degių dujų, propano (R290) – tai dujos, kurios nedaro žalos aplinkai. Saugokite prietaisą nuo liepsnos ir

- uždegimo šaltinių. Būkite atsargūs, kad nepažeistumėte šaltnešio grandinės, kurioje yra propano.
- DĖMESIO: Pasirūpinkite, kad nebūtų užkimštos ventiliacinės angos, esančios prietaiso korpuse ar įmontuotoje konstrukcijoje.
 - DĖMESIO: Nepažeiskite šaldymo sistemos.
 - DĖMESIO: Nelieskite pasiekiamų kondensatoriaus metalinių briaunelių plikomis rankomis. Susižeidimo pavojus. Dėvėkite apsaugines pirštines.
 - Jei būtų pažeistas maitinimo laidas, jį gali pakeisti tik gamintojas, jo įgaliotasis techninės priežiūros centras arba panašios kvalifikacijos asmenys– antraip gali kilti elektros pavojus.
 - Neviršykite maksimalaus skalbinių kiekio (8,0 kg).
 - Nuvalykite aplink prietaisą galimai susikaupusius pūkus ir pakuotės likučius.
 - Nenaudokite prietaiso be filtro. Pūkų surinkimo filtrą valykite prieš arba po kiekvieno naudojimo.
 - Nedžiovinkite džiovyklėje neskalbtų skalbinių.
 - Maistiniu aliejumi, mineraline alyva, acetonu, spiritu, benzinu, žibalu, dėmių valikliu, terpentinu, vašku ar vaško valikliu išteptus skalbinius skalbkite atskirai, karštame vandenyje, naudodami daugiau skalbimo priemonės, ir tik tada džiovinkite.
 - Džiovyklėje nedžiovinkite porolono (lateksinio) kempinių, maudymosi kepuraičių, neperšlampamų audinių, gaminių su pamušalu, drabužių ar pagalvių prikimštų porolono.
 - Patikrinkite, ar tarp prietaiso durelių ir guminio sandariklio nejstrigo skalbinių.
 - Audinių minkštiklius ar kitas panašias priemones naudokite tik vadovaudamiesi jų gamintojų instrukcijomis.
 - Pasirūpinkite, kad į prietaisą nepakliūtų gaisrą galintys sukelti daiktai, pavyzdžiui, žiebtuvėliai ar degtukai.
 - DĖMESIO: Džiovyklę išjunkite tik pasibaigus džiovinimo ciklui. Jei džiovyklę išjungsitė anksčiau, skalbinius iš karto

išmките ir išsklaidykite, kad pašalintumėte susikaupusį karštį.

- Prieš bet kokius techninės priežiūros darbus išjunkite prietaisą ir ištraukite maitinimo laido kištuką iš elektros lizdo.

2. SAUGOS INSTRUKCIJOS

2.1 Montavimas



Įspėjimas: Gaisro pavojus / degios medžiagos.

- Nuimkite visas pakavimo medžiagas.
- Neįrenkite ir nenaudokite sugadinto prietaiso.
- Vadovaukitės su prietaisu pateiktomis įrengimo instrukcijomis.
- Neįrenkite prietaiso vietoje, kur nėra oro cirkuliacijos.
Prietaise yra degių dujų, propano (R290) – tai dujos, kurios nedaro žalos aplinkai. Saugokite prietaisą nuo liepsnos ir uždegimo šaltinių. Būkite atsargūs, kad nepažeistumėte šaltnešio grandinės, kurioje yra propano.
- Visada būkite atsargūs, kai perkeliate prietaisą, nes jis yra sunkus. Visada mėvėkite apsaugines pirštines ir avėkite uždarą avalynę.
- Nestatykite ir nenaudokite prietaiso ten, kur temperatūra gali būti žemesnė nei 5 °C arba aukštesnė nei 35 °C.
- Grindys, ant kurių bus įrengtas prietaisas, turi būti plokščios, stabilios, atsparios karščiui ir švarios.
- Perkeliant prietaisą visada laikykite vertikaliajoje padėtyje.
- Pastatę prietaisą į nuolatinę jo vietą, gulsčiuuku patikrinkite, ar jis stovi lygiai. Jei jis stovi nelygiai, atitinkamai sureguliuokite jo kojeles.

2.2 Elektros prijungimas

⚠ ĮSPĖJIMAS!

Pavojus sukelti gaisrą ir gauti elektros smūgį.

- Elektros kištuką į tinklo lizdą junkite tik tuomet, kai visiškai pabaigsite įrengimą. Įsitinkite, kad įrengus prietaisą, elektros laido kištuką būtų lengva pasiekti.
- DĖMESIO! Šį prietaisą reikia jungti prie įžeminto lizdo.
- Įsitinkite, kad parametrai techninių duomenų plokštelėje atitinka maitinimo tinklo elektros vardinus duomenis.
- Visada naudokite tinkamai įrengtą įžemintą saugųjį elektros lizdą.
- Nenaudokite daugiakanalių adapterių ir ilginamųjų laidų.
- Norėdami išjungti prietaisą, netraukite už maitinimo laido. Visada traukite paėmę už elektros kištuko.
- Nelieskite maitinimo laido arba elektros kištuko šlapiomis rankomis.

2.3 Naudojimas

⚠ ĮSPĖJIMAS!

Sužeidimo, elektros smūgio, gaisro, nudegimų arba prietaiso sugadinimo pavojus.

- Šis buitinis prietaisas skirtas naudoti tik vidaus sąlygomis.
- Prietaise nedžiovinkite apgadintų (suplėšytų, apspurusių) daiktų, kuriuose yra kamšalų arba užpildų.
- Jeigu skalbiant naudojote dėmių šalinimo priemonę, prieš paleisdami džiovinimo ciklą skalbinius dar kartą išskalaukite.

- Džiovinkite tik šiame prietaise tinkamus džiovinti audinius. Vadovaukitės gaminio etiketėje pateiktais valymo nurodymais.
- Negerkite ir neruoškite maisto naudojami kondensuotą / distiliuotą vandenį. Tai žmonėms ir naminiams gyvūnams gali sukelti sveikatos sutrikimų.
- Nelipkite ir nesisėskite ant atvirų prietaiso durelių.
- Prietaise nedžiovinkite varvančių drabužių.

2.4 Valymas ir priežiūra

ĮSPĖJIMAS!

Galite susižeisti arba sugadinti prietaisą.

- Prietaisui valyti nenaudokite garų ir nepurškite vandeniu.
- Valykite prietaisą drėgna, minkšta šluoste. Naudokite tik neutralius ploviklius. Nenaudokite šveičiamųjų produktų, šveitimo kempinių, tirpiklių arba metalinių grandyklų.
- Kai valote prietaisą būkite atsargūs, kad nepažeistumėte aušinimo sistemos.
- Valydami filtrus, pūkus išmeskite į šiukšlių dėžę, kad mikroplastikas nepatektų į vandens sistemą.

2.5 Kompresorius

ĮSPĖJIMAS!

Pavojus sugadinti prietaisą.

- Šios skalbinių džiovyklės kompresorius ir jo sistema užpildyta specialia medžiaga, kurios sudėtyje nėra fluoro ir chloro angliavandenilių. Ši sistema privalo išlikti sandari. Pažeidus sistemą, gali įvykti nuotėkis.

2.6 Paslauga

- Dėl prietaiso remonto kreipkitės į įgaliotąjį techninės priežiūros centrą. Naudokite tik originalias dalis.
- Atkreipkite dėmesį, kad pačių arba neprofesionalus remontas gali turėti pasekmių saugai ir panaikinti garantiją.
- Nutraukus modelio gamybą, šias atsargines dalis galima įsigyti bent 10 metų: tarpines ir sandariklius, jungiklius ir rankenėles, kondensato siurbį, durelių

užraktus, variklius ir variklio šepetėlius, variklio ir būgno sąsajos mazgą, ventiliatorių ir jo ratukus, būgnus ir guolius, vandens vamzdžius ir susijusią įrangą, įskaitant žarnas, vožtuvus ir filtrus, kabelius ir kištukus, spausdintines plokštes, elektroninius ekranus, termostatus ir temperatūros jutiklius, programinės įrangos naujinius (įskaitant atstatos programinę įrangą), spyruokles, šildytuvus ir kaitinimo elementus, elektros saugiklius (atskirai arba grupėmis), įtempimo skriemulį, atraminį ritinėlį, dureles, durelių sandariklius, durelių rankenėles, durelių užrakto sąrankas ir vyrius, pūkų filtrus, oro filtrus, plastikines išorines detales, kondensato indą. Jūsų šalyje šis laikotarpis gali būti ilgesnis. Daugiau informacijos rasite mūsų internetinėje svetainėje.

- Įsidėmėkite, kad tam tikros šios atsarginės dalys yra prieinamos tik profesionaliems remonto specialistams ir kad ne visos atsarginės dalys yra aktualios visiems modeliams.
- Šio gaminio viduje esanti (-čios) lemputė (-ės) ir atskirai parduodamos atsarginės lemputės: Šios lemputės turi atlaikyti ekstremalias fizines sąlygas buitiniuose prietaisuose, pavyzdžiui, temperatūrą, vibraciją, drėgmę, arba yra skirtos informuoti apie prietaiso veikimo būseną. Jos nėra skirtos naudoti kitoms paskirtims ir netinka patalpoms apšviesti.

2.7 Šalinimas

ĮSPĖJIMAS!

Pavojus susižeisti arba uždusti.



Įspėjimas. Gaisro pavojus / medžiagų pažeidimo ir prietaiso sugadinimo pavojus.

- Atjunkite prietaisą nuo tinklo maitinimo ir vandentiekio.
- Nupjunkite maitinimo laidą prie prietaiso ir tinkamai utilizuokite.
- Prietaise yra degių dujų (R290). Norėdami sužinoti, kaip tinkamai pašalinti prietaisą,

- susisiekiite su atitinkama savivaldybės įstaiga.
- Išimkite durų velkę, kad vaikai arba naminiai gyvūnai neįstrigtų būgne.

- Prietaisą šalinkite pagal vietinius elektrinės ir elektroninės įrangos atliekų šalinimo reikalavimus.

3. GAMINIO APRAŠYMAS

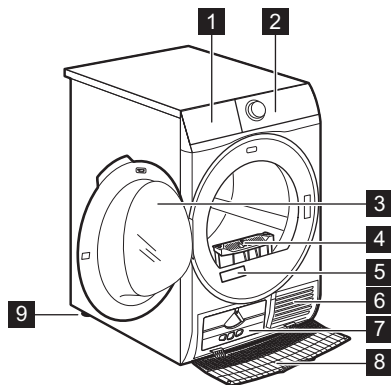

- 1 Vandens rezervuaras
- 2 Valdymo skydelis
- 3 Prietaiso durelės
- 4 Filtras
- 5 Verčių lentelė
- 6 Oro srauto angos
- 7 Kondensatoriaus dangtelis
- 8 Kondensatoriaus dangtis

- 9 Reguliuojama kojelė



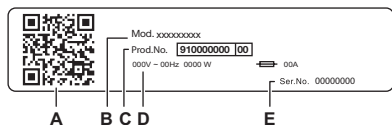

Durelių atidarymo kryptį galima pasirinkti taip, kad būtų lengviau sudėti skalbinius arba įrengti dureles (žr. informacinį lapelį).



Techninių duomenų lentelėje nurodyta:

- A. QR kodas
- B. modelio pavadinimas
- C. gaminio numeris
- D. elektros parametrai
- E. serijos numeris

Nuskaitykite ant prietaiso esantį **QR kodą**, kad užregistruotumėte savo gaminį ir išnaudotumėte visas jo galimybes.

-  Gaukite prieigą prie prietaiso dokumentų, straipsnių ir kitos informacijos apie geriausias funkcijas (naudojimo instrukciją taip pat rasite electrolux.com/manuals)
-  Gaukite patarimų dėl naudojimo, informacijos apie trikčių šalinimą, aptarnavimą ir remontą (taip pat pateikta adresu electrolux.com/support)
-  Įsigykite priedų, eksploatacinių medžiagų ir originalių atsarginių dalių savo prietaisui (taip pat galite įsigyti adresu electrolux.com/shop)

3.1 Elektros prijungimas

Baigę įrengimo darbus, galite prijungti maitinimo kištuką prie maitinimo lizdo.

Techninių duomenų lentelėje ir skyriuje „Techniniai duomenys“ nurodyti reikalingi elektros parametrai. Įsitinkinkite, kad jie atitinka maitinimo galios parametrus.

Įvertinę visus prie elektros tinklo galimai prijungtus prietaisus patikrinkite, ar jūsų namų elektros tinklas pakankamo galingumo.

Prietaisą junkite į įžemintą elektros lizdą.

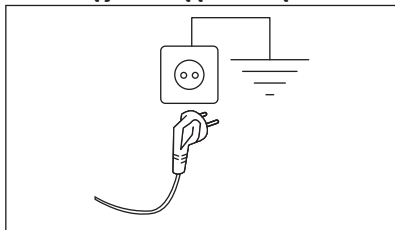

Elektros kabelis po prietaiso prijungimo turi būti lengvai pasiekiamas.

Dėl šio prietaiso elektros įrengimo darbų kreipkitės į mūsų įgaliotąjį aptarnavimo centrą.

Gamintojas neprisiima jokios atsakomybės už žalą ar sužalojimus, atsiradusius dėl čia nurodytų saugos taisyklių nesilaikymo.

4. TECHNINIAI DUOMENYS

Aukštis x plotis x gylis	85,0 x 59,6 x 66,2 cm
Didžiausias gylis su atidarytomis durelėmis	110,7 cm
Didžiausias plotis su atidarytomis durelėmis	95,8 cm
Reguliuojamas aukštis	85,0 cm (+1,5 cm – kojelių reguliavimas)
Būgno tūris	118 l
Didžiausias kiekis	8,0 kg
Įtampa	230 V
Dažnis	50 Hz
Programos „Eco“ džiovinimo ciklo akustinio triukšmo lygis esant maksimaliai apkrovai	64 dB(A)
Bendroji galia	750 W

Naudojimo tipas	Buitinis
Leistina aplinkos temperatūra	Nuo +5 °C iki +35 °C
Apsaugos klasė. Apsauginis dangtis prietaisą apsaugo nuo kietųjų dalelių ir drėgmės, išskyrus nuo drėgmės neapsaugotą žemos įtampos įrangą.	IPX4
Šaldymo dujų žymuo	R290
Šaltnešio svoris	0,120 kg

5. VALDYMO SKYDELIS

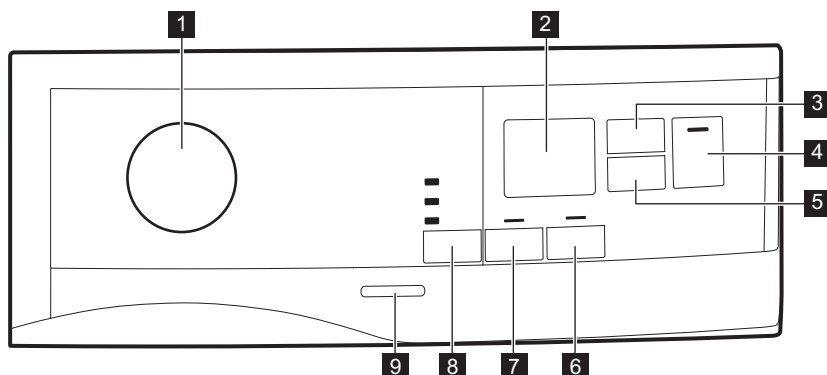

- 1** Programų pasirinkimo rankenėlė ir ● ATKŪRIMO jungiklis
- 2** Ekranas
- 3** Time Dry (Trukmė) jutiklinis mygtukas
- 4** Start/Pause (Paleidimas / pause) jutiklinis mygtukas
- 5** Delay Start (Delsa) jutiklinis mygtukas
- 6** Reverse Plus (Papildomas reversavimas) jutiklinis mygtukas
- 7** Extra Anticrease (Nuo susiglamžymo) jutiklinis mygtukas

- 8** Dryness Level (Sausumas) jutiklinis mygtukas
- 9** Įj. / išj. mygtukas



Spauskite jutiklinius mygtukus pirštu; privalote paliesti sritį su simboliu arba parinkties pavadinimu. Naudodami valdymo skydelį, nemūvėkite pirštinių. Pasirūpinkite, kad valdymo pultas visada būtų švarus ir sausas.









5.1 Ekranas



Simbolis ekrane	Simbolių aprašas
	džiovinimo laiko parinktis įjungta
	atidėto paleidimo parinktis įjungta
	indikatorius: <i>patikrinti šilumokaitį</i>
	indikatorius: <i>išvalyti filtrą</i>
	indikatorius: <i>išpilti vandenį iš vandens bakelio</i>
	užraktas nuo vaikų įjungtas
— — —	netinkamas pasirinkimas arba rankenėlė yra ties ● padėtimi „Atkurti“
2 : 0 0	programos trukmė
: 1 0 . 2 : 0 0	Džiovinimo pagal laiką trukmė
1 h . 2 0 h	atidėto paleidimo trukmė

6. PROGRAMŲ LENTELĖ

Programa	Skalbinių įkrova 1)	Savybės / audinio rūšis ²⁾
Eco ³⁾	8,0 kg	Programa tinka medvilniniams skalbiniams džiovininti; tai veiksmingiausia programa energijos sąnaudų atžvilgiu džiovinant šlapius medvilninius skalbinius. Sausumo lygis nereguliuojamas ir pagal numatytąsias nuostatas yra Cupboard (Tinkama į spintą) / „paruošta dėti į spintą“.
MixCare (Greita mišrių audinių)	5,0 kg	Sukurta išdžiovinti įprastus nerūšiuotus skalbinius. Tolygiai išdžiovina medvilninius, sintetinius ir maišytų audinių drabužius.
Cottons (Medvilnė)	8,0 kg.	Baltų ir spalvotų medvilninių audinių programa. Numatytasis džiovinimo lygio nustatymas – paruošta dėti į spintą.

Programa	Skalbinių įkrova ¹⁾	Savybės / audinio rūšis ²⁾
Synthetics (Sintetika)	4,0 kg.	Mišrių audinių drabužiai, kurių pagrindą sudaro sintetinis pluoštas, pvz., poliesteris, poliamidas ar kt. 
Delicate (Gležni audiniai)	2,0 kg	Rekomenduojama gležniems audiniams, pavyzdžiui, viskoi, dirbtiniam šilkui, akrilui ir jų mišiniams. 
Wool (Vilna)	1,0 kg	Vilnoniai audiniai. Skalbiamiems vilnoniams skalbiniams atsargiai džiovinti. Programai pasibaigus, tuoj pat išimkite gaminius. 
Refresh (Atšviežinti)	1,0 kg	Spartus žemos temperatūros ciklas skirtas iš nedidelio kiekio drabužių pašalinti kvapus. Taip pat galima naudoti sausiems ilgai spintoje gulėjusiems drabužiams. 
Easy Iron (Lengvas lyginimas)	2,0 kg	Mažina nedidelių medvilninių, sintetinių ir mišrių audinių skalbinių susiglamžymus, kad būtų lengva juos išlyginti. Turi du džiovimo lygius: šiek tiek drėgni skalbiniai, kuriuos galima lyginti arba pakabinius galutinai išdžiovinti; visiškai išdžiovinti ir į spintą paruošti dėti skalbiniai. 
Sport (Sportinė apranga)	4,0 kg	Išdžiovina sportinius sintetinio pluošto drabužius, įskaitant poliesterį, elastano mišinį ir poliamidą. 
Denim (Džinsiniai skalbiniai)	4,0 kg	Kruopščiai išdžiovina džinsus ir kitus drabužius net storiuose jų vietose, pvz., ties kišenėmis, klostėmis, siūlėmis ir rankogaliais. 
Duvet (Antklodė)	3,0 kg	Užtikrina tinkamą vidinių dalių išdžiovinimą ir tinka vienguboms arba dviguboms antklodėms ir antklodėms su užpildais, pagalvėms. 
Bedlinen (Užvalkalai) XL	4,5 kg	Vieno ciklo metu išdžiovina iki trijų patalynių komplektų. Sumažina didesnių skalbinių susisukimus ir susipainiojimus, kad kiekviena patalynė išdžiūtų tolygiai ir neliktų drėgnų vietų. 

1) Nurodytas didžiausias leistinas sausų skalbinių svoris.

2) Audinių žymėjimo reikšmės rasite skyriuje *PATARIMAI. Skalbinių paruošimas*.

3) Tai yra standartinė programa, skirta įvertinti, ar prietaisas atitinka ES ekologinio projektavimo ir energijos sąnaudų žymėjimo reglamentus: (ES) 2023/2533, (ES) 2023/2534. Ši programa geba išdžiovinti medvilninius skalbinius nuo 60 % iki 0 % drėgnumo.

7. PARINKTYS

7.1 ☀️ Dryness Level (Sausumas)

Ši funkcija padeda džiovinti skalbinius. Galimos 3 parinktys:

- ☀️ Extra Dry (Visiškai sausa)

- ☀️ Cupboard (Tinkama į spintą)
- ☀️ Iron Dry (Sausa lyginimui)

Norimo galutinio drėgnumo reguliavimas

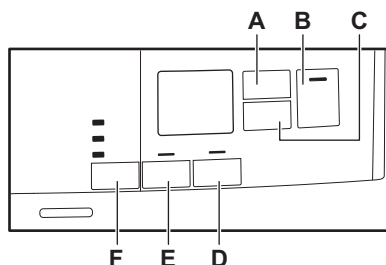

Atminkite, kad džiovavimo rezultatai priklauso nuo įvairių sąlygų, pvz., vandens tipo, maitinimo įtampos, aplinkos temperatūros ir pan.

KAIP TOBULAI IŠDŽIOVINTI:

1. Pabandykite nustatyti sausumo lygio parinktį (žr. ankstesnį skyrių *Sausumo lygis*).
2. Jeigu norite dar sausesnių skalbinių, galite pakeisti numatytą sausumo nuostatą (žr. toliau). Ši nuostata paveiks daugumą programų, išskyrus **Eco**, **Wool** (Vilna), **Duvet** (Anklodė), **Down Jacket** (Pūkinė striukė), **Refresh** (Atšviežinti) (jei juos mašina turi).



Kaskart įjungus „Norimo galutinio drėgnumo reguliavimo“ režimą, anksčiau nustatytas likęs drėgnumas pasikeis į kitą iš eilės vertę (pvz., anksčiau nustatyta \square - pasikeis į \square -).

Norėdami pakeisti numatytąjį likusios drėgmės laipsnį:

1. Norėdami įjungti prietaisą paspauskite įjungimo / išjungimo mygtuką.
2. Programų pasirinkimo rankenėle nustatykite bet kurią programą.
3. Palaukite maždaug 8 sekundes.
4. Vienu metu paspauskite ir palaikykite paspaudę mygtukus (F) ir (E).

Užsidega vienas šių indikatorius:

- \square - maksimalus džiovinimas
- \square - sausesni skalbiniai

- \square - standartinio sausumo skalbiniai

5. Vėl paspauskite ir palaikykite paspaudę mygtukus (F) ir (E), kol užsidegs reikiamo lygio indikatorius.



Jeigu ekranas grįžta į įprastą režimą (bus rodoma pasirinktos programos trukmė nuo 2 veiksmo), nustatydami likusio drėgnumo laipsnį, dar kartą paspauskite ir palaikykite paspaudę mygtukus (F) ir (E), kad įjungtumėte „Norimo galutinio drėgnumo reguliavimo“ režimą (anksčiau nustatytas likusio drėgnumo lygis pasikeis į kitą iš eilės vertę).

6. Po 5 sekundžių ekranas sugrįžta į normalų režimą.

7.2 Extra Anticrease (Nuo susiglamžymo)

Džiovavimo ciklo pabaigoje neglamžymo fazė pailginama 60 minučių. Ši funkcija sumažina susiglamžymą. Neglamžymo fazės metu skalbinius galima bet kada išimti.

7.3 Reverse Plus (Papildomas reversavimas)

Padidinkite būgno sukimosi atbuline eiga dažnį, kad skalbiniai mažiau susisuktų ir susiveltų. Tolygesnis skalbinių išdžiovinimas ir mažesnis jų susiglamžymas. Rekomenduojama dideliems arba ilgiems skalbiniams (pvz., paklodėms, kelnėms, ilgomis suknelėms).

7.4 Time Dry (Trukmė)

Programos trukmę galite pasirinkti nuo 10 minučių iki 2 valandų. Trukmė turėtų atitikti skalbinių kiekį.









Mažam skalbinių kiekiui rekomenduojame naudoti trumpas programas.

REKOMENDUOJAMA DŽIOVINIMO TRUKMĖ	
iki 10 min.	tik vėsus oras (be šildytuvo).
10–40 min.	papildomas džiovinimas po ankstesnio džiovinimo ciklo.
> 40 min	visiškas iki 4 kg gerai išgręžtų skalbinių (>1200 aps./min.) džiovinimas.

7.5 Time Dry (Trukmė) įjungta Wool (Vilna) programa

Parinktis tinka programai Wool (Vilna) galutiniam sausumo lygiui reguliuoti.

7.6 Parinkčių lentelė

Programos ¹⁾	 Dryness Level (Sausumas)			 Extra Anticrease (Nuo susiglamžymo)	 Reverse Plus (Papildomas reversavimas)	 Time Dry (Trukmė)
						
Eco		■		■		
MixCare (Greita mišrių audinių)	■	■		■	■	■
Cottons (Medvilnė)	■	■	■	■	■	■
Synthetics (Sintetika)	■	■	■	■	■	■
Delicate (Gležni audiniai)		■		■		
Wool (Vilna)						■ ²⁾
Refresh (Atšviežinti)				■		
Easy Iron (Lengvas lyginimas)		■	■	■		
Sport (Sportinė apranga)		■		■		
Denim (Džinsiniai skalbiniai)	■	■		■		
Duvet (Antklodė)		■		■		
Bedlinen (Užvalkalai) XL	■	■	■	■	■	■

¹⁾ Naudodami programą, galite nustatyti vieną arba daugiau parinkčių. Norėdami jas įjungti arba išjungti, paspauskite atitinkamą mygtuką.

²⁾ Žr. skyrių PARINKTYS: Programos vilnai džiovinimo ciklo trukmė

8. NUSTATYMAI

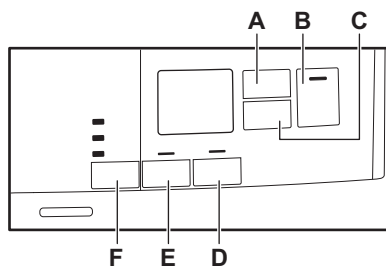

- A. ☹️ Time Dry (Trukmė) jutiklinis mygtukas
- B. ⏸️ Start/Pause (Paleidimas / pause) jutiklinis mygtukas
- C. ⌚ Delay Start (Delsa) jutiklinis mygtukas
- D. ↺ Reverse Plus (Papildomas reversavimas) jutiklinis mygtukas
- E. 🛑 Extra Anticrease (Nuo susiglamžymo) jutiklinis mygtukas
- F. ☀️ Dryness Level (Sausumas) jutiklinis mygtukas

8.1 Apsaugos nuo vaikų užrakto funkcija

Ši parinktis neleidžia vaikams žaisti su prietaisu veikiant programai. Jutikliniai mygtukai yra užrakinti.

Veikia tik įjungimo / išjungimo mygtukas.

Apsaugos nuo vaikų užrakto parinkties įjungimas:

1. Norėdami suaktyvinti prietaisą, spauskite įjungimo / išjungimo mygtuką.
2. Kelias sekundes spauskite ir palaikykite jutiklinį mygtuką (D).

Užsidega apsaugos nuo vaikų užrakto indikatorius.



Programai veikiant apsaugos nuo vaikų užrakto parinktį galima išjungti. Vienu metu paspauskite ir palaikykite nuspaudę tuos pačius jutiklinius mygtukus, kol apsaugos nuo vaikų užrakto indikatorius užges. Apsaugos nuo vaikų užrakto funkcija negalima 8 sekundes nuo prietaiso įjungimo.

8.2 Vandens bakelio indikatorius

Vandens bakelio indikatorius šviečia; tai – numatytoji nuostata. Jis užsidega programai pasibaigus arba tada, kai reikia ištuštinti vandens bakelį.



Jeigu įrengtas vandens išleidimo komplektas (papildomas priedas), prietaisas vandenį iš vandens bakelio išleidžia automatiškai. Tokiu atveju rekomenduojame išjungti vandens bakelio indikiatorių.

Vandens indo indikacijos išjungimas:

1. Norėdami įjungti prietaisą paspauskite įjungimo / išjungimo mygtuką.
2. Palaukite maždaug 8 sekundes.
3. Vienu metu paspauskite ir palaikykite jutiklinius mygtukus E ir D. Ekране pamatysite užrašą „Off“, o vandens indo indikacija bus išjungta. Po 5 sekundžių ekranas sugrįžta į normalų režimą.



Norėdami vėl įjungti vandens indo indikaciją, pakartokite pirmiau aprašytą procedūrą. Ekране matysite užrašą „On“, o vandens indo indikacija bus įjungta.

8.3 Garso signalo įjungimas / išjungimas

Norėdami išjungti arba įjungti garso signalus, vienu metu paspauskite ir maždaug 2 sekundes palaikykite nuspaudę jutiklinius mygtukus (A) ir (C).

8.4 Veikimo valandų skaitiklis

Ši funkcija suteikia galimybę rodyti bendrą prietaiso veikimo laiką valandomis, kuris skaičiuojamas nuo pirmojo prietaiso įjungimo momento. Bus rodomas faktinis ciklų veikimo laikas (be pauzių ar laukimo laikotarpių atidėto paleidimo atvejais).

Jei norite pamatyti šią reikšmę, atlikite toliau nurodytus veiksmus.

1. Paspauskite **įjungimo / išjungimo** mygtuką, kad įjungtumėte prietaisą.
2. Paspauskite ir kelias sekundes palaikykite paspaudę mygtukus **F** ir **D**.
3. Po 3 sekundžių ekrane bus parodytas bendras prietaiso veikimo laikas – pvz., jei darbinis laikas yra **1276** val., ekrane 2 sekundes bus rodomas tekstas **Hr**, tada 2 sekundes **12** ir galiausiai **76**. Ši vertė rodoma dviejų skaitmenų sekomis: pirmieji du skaitmenys nurodo tūkstančius ir šimtus, antrieji – dešimtis ir vienetus.

Norėdami išjungti šį režimą, paspauskite bet kurį mygtuką, pasukite pasirinkimo rankenėlę arba išjunkite prietaisą.

8.5 Gamykliniai nustatymai

Ši funkcija atkuria gamyklinius nustatymus ir panaikina išsaugotas parinktis bei darbinius režimus.

Jei norite **įjungti** šią funkciją, atlikite šiuos veiksmus:

1. Paspauskite **įjungimo / išjungimo** mygtuką, kad įjungtumėte prietaisą.
2. Palaukite maždaug 8 sekundes.
3. Paspauskite ir kelias sekundes palaikykite paspaudę mygtukus **D** ir **C**.
4. Prietaisas patvirtins veiksmą ekrane įjungdamas – – –.



Jei dėl pasibaigusio operacijai skirtu laiko arba netinkamai pasirinkto mygtukų derinio procedūra nesuveiks, iš naujo įjunkite prietaisą ir bandykite dar kartą.

9. PRIEŠ NAUDODAMI PIRMAKART



Galiniai būgno fiksatoriai pašalinami automatiškai, kai džiovyklė įjungžiama pirmą kartą. Galima girdėti tam tikrą triukšmą.



Primygtinai rekomenduojama pirmą kartą paleisti programą be skalbinių kelioms sekundėms, kad galiniai būgno fiksatoriai būtų tinkamai išimti.

Norėdami atlaisvinti galinio būgno fiksatorius:

1. Įjunkite prietaisą.
2. Nustatykite bet kokią programą.
3. Paspauskite paleidimo / pristabdymo mygtuką.

Būgnas pradės sukintis. Galiniai būgno fiksatoriai automatiškai išjungiami.



Jeigu būgnas vis dar nesisuka, rankomis atlaisvinkite galinio būgno fiksatorius (tam naudokite pateiktą raktą).

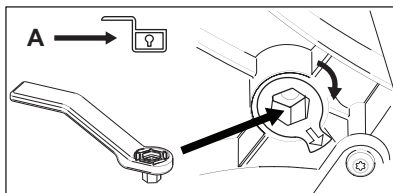
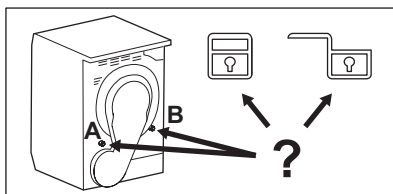

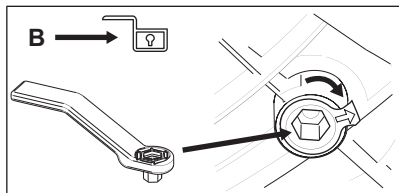

Prieš naudodami prietaisą skalbiniams džiovinti:

- Išvalykite skalbinių džiovyklės būgną drėgna šluoste.
- Paleiskite 1 valandos programą su drėgnais skalbiniais.



Džiovinimo ciklo pradžioje (pirmąsias 3–5 min.) triukšmo lygis gali būti šiek tiek didesnis. Taip yra dėl kompresoriaus įsijungimo. Tai yra normalu prietaisams su kompresoriais, pavyzdžiui, šaldytuvams ir šaldikliams.

9.1 Neįprastas kvapas

Prietaisas sandariai supakuotas.

Išpakavus gaminį, galite jausti neįprastą kvapą. Tai normalu visiškai naujiems gaminiams.

Prietaisas yra pagamintas iš kelių skirtingų medžiagų tipų, kurios kartu skleidžia neįprastą kvapą.

Naudojant po kelių džiovinimo ciklų neįprastas kvapas palaipsniui išnyks.

9.2 Triukšmai



Džiovinimo ciklo skirtingu metu gali girdėtis skirtingas triukšmas. Tai yra visiškai normalūs veikimo garsai.

Veikia kompresorius.

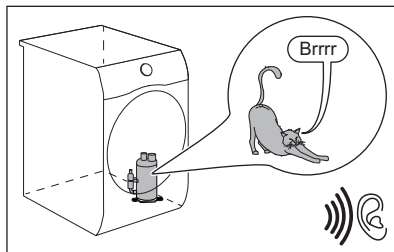

Sukasi būgnas.

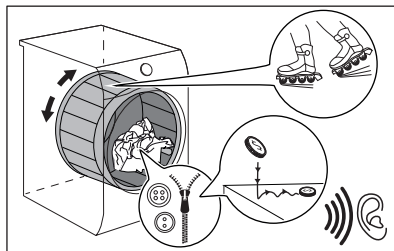

Veikia ventiliatoriai.

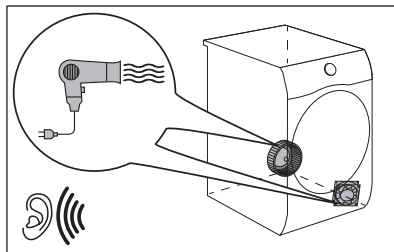

Veikia siurblys ir perduoda kondensatą į bakelį.

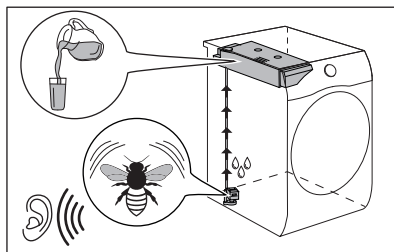

1. Norėdami išjungti prietaisą paspauskite jungimo / išjungimo mygtuką.
2. Atidarykite prietaiso dureles.
3. Išimkite skalbinius.
4. Uždarykite prietaiso dureles.

Galimos netinkamų džiovavimo rezultatų priežastys:

- Nepakankamos numatytosios džiovavimo lygio nuostatos. Žr. skyrių *PARINKTYS. Sausumo lygis. Galutinio drėgnumo reguliavimas*
- Per žema arba per aukšta patalpos temperatūra. Optimali patalpos temperatūra yra 18–25 °C.



Programai pasibaigus visada išvalykite filtrą ir ištuštinkite vandens talpyklą.



Po kiekvieno ciklo palikite dureles šiek tiek praviras, kad pasišalintų drėgmė.

10.5 Žemos galios režimas

Ši funkcija automatiškai išjungia prietaisą, kad būtų mažesnės energijos sąnaudos:

- Po 5 minučių, jeigu programos nepaleidote.
- Po 5 minučių, kai pasibaigs programa arba apsaugos nuo susiglamžymo ciklas.



Laikas sutrumpinamas iki 30 sekundžių, jeigu pasirinkimo rankenėlė yra ties ● „Atkūrimo“ padėtimi.



Kai prietaisas pereina į mažos galios režimą, ekranas ir piktogramos išsijungia. Galite jį vėl aktyvinti įjungimo-išjungimo mygtuku.

11. NAUDINGI PATARIMAI

11.1 Skalbinių paruošimas



Pripildant būgną iki atitinkamoms programoms nurodytos maksimalios talpos taupoma energija.







Dažnai drabužiai po skalbimo ciklo yra sumaišyti ir supainioti. Sumaišytus ir supainiotus drabužius džiovinti yra neveiksminga. Norint užtikrinti tinkamą oro srautą ir vienodą džiovinimą, rekomenduojama išpurtyti drabužius ir sudėti į džiovyklę po vieną.

Norėdami užtikrinti tinkamą džiovavimo procesą:

- Užsekite užtrauktukus.
- Užsekite pūkinių užvalkalų segtukus.
- Suriškite laisvas virveles arba kaspinus (pvz., prijuosčių raištelius). Prieš pradėdami programą suriškite juos.

- Išimkite iš kišenių visus daiktus.
- Išverskite skalbinius į kitą pusę, jeigu jų vidinis sluoksnis iš medvilnės. Medvilnės sluoksnis turi būti išorėje.
- Visada nustatykite skalbiniams tinkamą programą.
- Nedėkite kartu šviesių ir tamsių spalvų skalbinių.
- Naudokite tinkamą programą medvilnės, džersio ir megztiems gaminiams, kad jie mažiau susitrauktų.
- Neviršykite maksimalaus skalbinių kiekio, nurodyto programų skyriuje ar rodomo ekrane.
- Džiovinkite tik skalbinių džiovyklėje tinkamus džiovinti skalbinius. Skaitykite skalbinių gamintojų etiketes.
- Nedžiovinkite kartu didelių ir mažų daiktų. Maži daiktai gali įstrigti dideliuose ir neišdžiūti.
- Išpurtykite didelius drabužius, audinius prieš dėdami juos į džiovyklę. Taip po džiovavimo ciklo audiniuose neliks drėgnų vietų.

Audinio etiketė	Aprašymas
	Skalbinius galima džiovinti džiovyklėje.
	Skalbinius galima džiovinti džiovyklėje aukštoje temperatūroje.
	Skalbinius galima džiovinti džiovyklėje tik žemoje temperatūroje.
	Skalbinius negalima džiovinti džiovyklėje.



12. VALYMAS IR PRIEŽIŪRA

12.1 Reguliaraus valymo grafikas

Reguliariai valykite prietaisą, kad juo galėtumėte ilgiau naudotis.

Jeigu prietaisu ilgesnį laiką nesinaudosite, atjunkite jį nuo maitinimo tinklo.

Orientacinis profilaktinio valymo tvarkaraštis:

Filtro valymas	Kai mirksi indikatorius 
Ištuštinkite vandens indą	Kai mirksi indikatorius 
Išvalykite šilumokaitį	Kai mirksi indikatorius 
Išvalykite drėgmės jutiklį	Bent 3 ar 4 kartus per metus
Valyti būgną	Kas du mėnesius
Išvalykite valdymo skydelį ir korpusą	Kas du mėnesius
Išvalykite oro cirkuliacijos angas	Kas du mėnesius

Šiuose paragrafuose paaiškinama, kaip turėtumėte valyti kiekvieną dalį.

12.2 Pašalinkite šiukšles



Prieš džiovinimo ciklą pasirūpinkite, kad kišenės būtų tuščios, o laisvi elementai surišti. Žr. skyrių „Skalbinių paruošimas“.

Išimkite visus būgne po džiovinimo ciklo likusius daiktus (pvz., metalines sąvaržėles, sagas, monetas ir kt.).

12.3 Filtro valymas

Kiekvieno ciklo pabaigoje įsijungia filtro indikatorius , nurodantis išvalyti filtrą.



Džiovinimo ciklo metu filtras surenka pūkelių.



Reguliariai valykite filtrą, kad užtikrintumėte gerą džiovinimą. Užsikimšus filtrui džiovinimo ciklas trunka ilgiau ir padidėja energijos sąnaudos. Išvalykite filtrą rankomis. Jei reikia, naudokite dulkių siurbį.



DĖMESIO

Filtrų pūkus meskite į šiukšliadėžę, o ne į kanalizaciją, kad į aplinką nepakliūtų mikroplastiko dalelių.

1. Atidarykite dureles. Ištraukite filtra aukštyn.

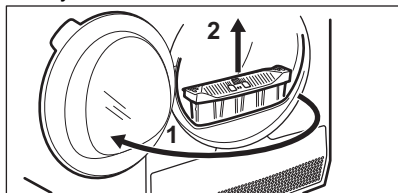

2. Paspauskite kabliuką, kad atidarytumėte oro filtrą.

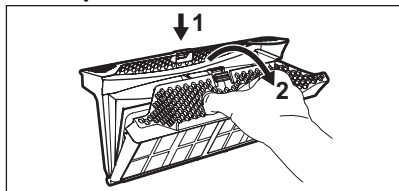

3. Rankomis surinkite pūkelius nuo filtro abiejų vidinių dalių.

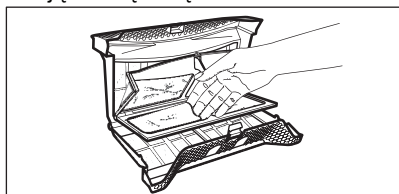

Pūkelius išmeskite į šiukšlių dėžę.

4. Jeigu reikia, išvalykite filtrą dulkių siurbliu. Uždarykite filtrą.
5. Jeigu reikia, pašalinkite pūkelius iš filtro nišos ir nuo tarpinės. Galite pasinaudoti dulkių siurbliu. Įdėkite filtrą atgal į filtro nišą.

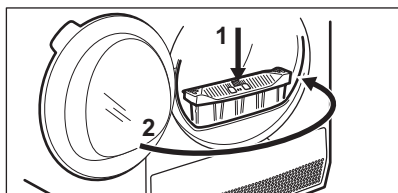
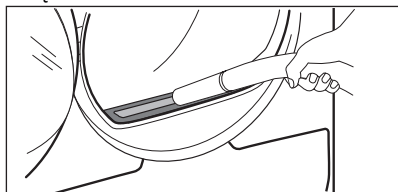

12.4 Vandens išpylimas iš vandens talpyklos

Kondensato talpyklą ištuštinkite po kiekvieno džiovavimo ciklo.

Jeigu kondensato talpykla yra pilna, programa automatiškai sustabdoma. Ekrane įsijungs vandens talpyklos simbolis , nurodantis ją ištuštinti.

Vandens talpyklos ištuštinimas:

1. Ištraukite vandens talpyklą laikydami ją horizontaliai.

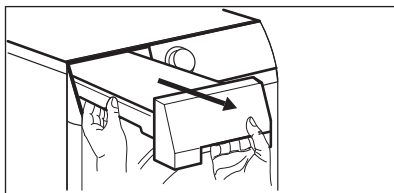

2. Išpilkite vandenį į kriauklę arba tam tinkamą indą.

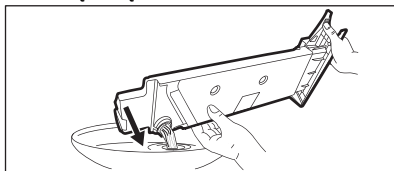

3. Įdėkite vandens talpyklą atgal į vietą.

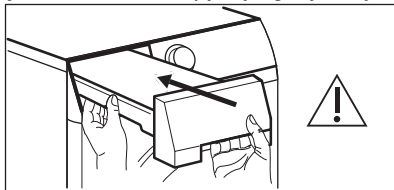

4. Norėdami tęsti programą, paspauskite paleidimo / pauzės mygtuką .

12.5 Kondensatoriaus valymas

Jeigu ekrane mirksi kondensatoriaus simbolis , patikrinkite kondensatorių ir jo skyrių. Jei jis nešvarus, išvalykite jį. Tikrinkite ne rečiau kaip kartą per 6 mėnesius.

⚠ ĮSPĖJIMAS!

Nelieskite metalo paviršių plikomis rankomis. Susižeidimo pavojus. Dėvėkite apsaugines pirštines. Valykite atsargiai, kad nepažeistumėte metalo paviršiaus.

⚠ ĮSPĖJIMAS!

Pūkų iš kondensatoriaus nebandykite siurbti dulkių siurbliu su kietu antgaliu, nes jis gali pažeisti kondensatoriaus briauneles, dėl ko prietaisas gali veikti prasčiau, o džiovavimo trukmė pailgėti.

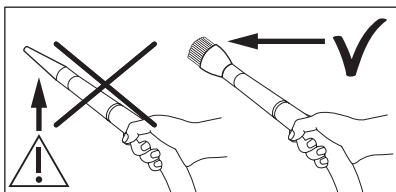

Jei norite patikrinti:

1. Atidarykite dureles. Ištraukite filtrą aukštyn.

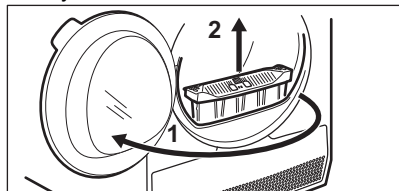

2. Atidarykite kondensatoriaus dangtį.

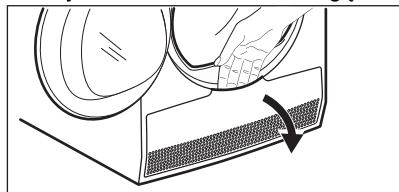

3. Pasukite svirtelės, kad atlaisvintumėte ir atidarytumėte kondensatoriaus dangtelį.

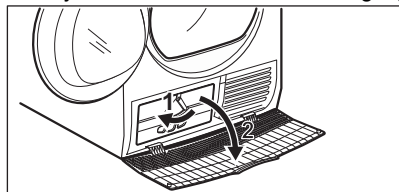

4. Jeigu reikia, pašalinkite pūkus iš kondensatoriaus ir jo skyriaus. Valymui galite naudoti dulkių siurbliį su šepetėlio antgaliu.

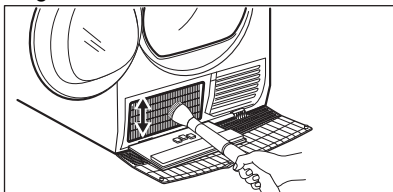

5. Uždarykite kondensatoriaus dangtelį.

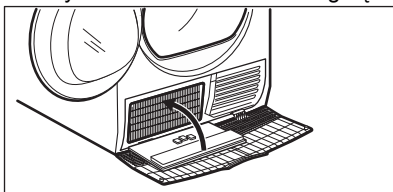

6. Sukite svirtelės, kol užsifikuos.

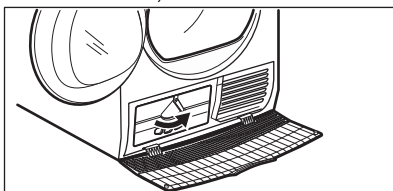

7. Įdėkite filtrą atgal.

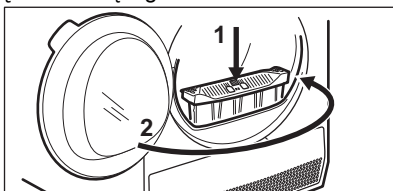

12.6 Drėgmės jutiklio valymas

⚠ DĖMESIO

Drėgmės jutiklio sugadinimo rizika. Nevalykite jutiklio abrazyvinėmis priemonėmis arba pieno drožlių šluostėmis.

Siekiant užtikrinti geriausius džiovavimo rezultatus, prietaise yra metalinis drėgmės jutiklis. Jis yra durelių vidinėje pusėje.

Naudojant ilgesnį laiką jutiklio paviršius gali užsiteršti, todėl pablogės džiovinimo rezultatai.

Jutiklį valykite bent 3–4 kartus per metus arba pastebėję džiovinimo charakteristikų suprastėjimą.

Valymui galite naudoti indų plovimo kempinės kietesnę pusę ir truputį acto arba indų ploviklio.

Jeigu norite išvalyti jutiklį:

1. Atidarykite dureles.
2. Kelis kartus nuvalykite metalinius drėgmės jutiklio paviršius.

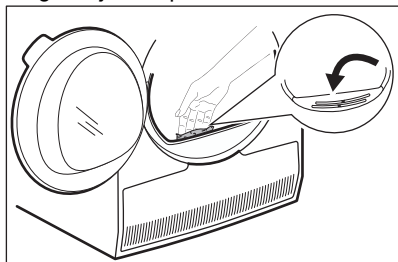

12.7 Būgno valymas

⚠ ĮSPĖJIMAS!

Prieš valydami prietaisą, atjunkite jį nuo maitinimo tinklo.

Būgno vidui ir būgno kėlikliams valyti naudokite standartinę, švelnaus poveikio valymo priemonę. Nuvalytus paviršius sausiai nušluostykite minkštu skudurėliu.

⚠ DĖMESIO

Nevalykite būgno abrazyvinėmis priemonėmis arba plieno drožlių šluostėmis.

12.8 Valdymo skydelio ir korpuso valymas

Valdymo skydeliui ir korpusui valyti naudokite standartinę, švelnaus poveikio valymo priemonę.

Valykite drėgnu skudurėliu. Nuvalytus paviršius sausiai nušluostykite minkštu skudurėliu.

⚠ DĖMESIO

Nevalykite baldų valikliais arba valymo priemonėmis, kurios gali sukelti koroziją.

12.9 Ventilacijos angų valymas

Dulkių siurbliu išsiurbkite pūkus iš ventilacijos angų.

13. GEDIMŲ ŠALINIMAS

⚠ ĮSPĖJIMAS!

Žr. skyrių „Sauga“

13.1 Klaidų kodai

Nepavyksta įjungti prietaiso arba prietaisas netikėtai nustoja veikęs.

Iš pradžių pabandykite problemos sprendimą rasti patys (žr. lentelę). Jeigu problemos pašalinti nepavyksta, kreipkitės į įgaliotąjį techninės priežiūros centrą.

⚠ ĮSPĖJIMAS!

Prieš atlikdami bet kokią patikrą, išjunkite prietaisą.

Rimtesnių gedimų atveju suveiks garsinis signalas, ekrane matysite klaidos kodą, o mygtukas  Start/Pause (Paleidimas / pause) gali nuolat mirksėti:

Klaidos kodas	Galima priežastis	Veiksmai
E50	Prietaiso variklio perkrova. Per daug skalbinių arba jie įstrigę būgne.	Nepasibaigusi programa. Išimkite skalbinius iš būgno, pasirinkite programą ir vėl paleiskite ciklą.
E90 arba E91	Vidinė triktis. Nėra ryšio tarp prietaiso elektroninių elementų.	Programa nebuvo tinkamai užbaigta arba prietaisas per anksti išsijungė. Išjunkite ir vėl įjunkite prietaisą. Jeigu ekrane vėl pamatysite klaidos kodą, kreipkitės į įgaliotąjį techninės priežiūros centrą.
EH0	Triktys elektros tiekimo tinkle.	Jei pamatysite EH0 , palaukite kol stabilizuosis maitinimas ir paspauskite paleidimo mygtuką. Jeigu prietaisas pristabdo ciklą be jokios indikacijos, paspauskite ciklo paleidimo mygtuką. Jeigu vėl rodomas įspėjimas, patikrinkite, ar nepažeistas maitinimo laidas / lizdas ir ar tinkamai tiekiamas maitinimas.

Jeigu ekrane rodomi kiti klaidų kodai, išjunkite ir vėl įjunkite prietaisą. Jeigu problema kartojasi, kreipkitės į įgaliotąjį techninės priežiūros centrą.

Kitų džiovyklės gedimų ar sutrikimų atveju sprendimų ieškokite toliau lentelėje.

13.2 Trikčių diagnostika

Problema	Galimas sprendimas
Nepavyksta įjungti prietaiso.	Patikrinkite, ar maitinimo laido kištukas prijungtas prie elektros maitinimo tinklo.
	Saugiklių dėžutėje patikrinkite saugiklį (buitinis įrengimas).
Būgnas nesisuka.	Rankomis atlaisvinkite galinius būgno fiksatorius (žr. skyrių „ <i>Prieš naudodami pirmąkart</i> “).
Programa nepasileidžia.	Paspauskite Start/Pause (Paleidimas / pauze).
	Patikrinkite, ar tinkamai uždarytos prietaiso durelės.
Prietaiso durelės neužsidaro.	Patikrinkite, ar tinkamai sumontuotas filtras.
	Patikrinkite, ar prietaiso durelėmis neprispaudėte skalbinių prie guminės tarpinės.
Prietaisas išsijungia ciklo metu.	Įsitikinkite, kad vandens stalčiukas yra tuščias. Norėdami paleisti programą, paspauskite Start/Pause (Paleidimas / pauze) mygtuką.
	Per mažai skalbinių, įdėkite daugiau skalbinių arba naudokite Time Drying (Džiovinimo laikas) programą.
Per ilga ciklo trukmė arba netenkinami džiovinimo rezultatai. ¹⁾	Pasirūpinkite, kad skalbinių svoris atitiktų programos trukmę.
	Patikrinkite, ar švarus prietaiso filtras.

Problema	Galimas sprendimas
	Skalbiniai pernelyg drėgni. Dar kartą išgręžkite skalbinius skalbyklėje.
	Pasirūpinkite, kad kambario temperatūra būtų nuo +5 °C iki +35 °C. Optimaliai 18–25 °C.
	Nustatykite Time Drying (Džiovinimo laikas) arba Extra Dry (Visiškai sausa) programą. ²⁾
Ekране matysite — — —.	Jei norite pasirinkti naują programą, išjunkite ir vėl įjunkite prietaisą.
	Pasirūpinkite, kad parinktys atitiktų programą.

1) Maždaug po 5 valandų programa baigsis automatiškai.

2) Džiovinant didelius daiktus (pvz., paklodes), kai kurios sritys gali likti drėgnos.

Jeigu džiovinimo rezultatai netenkina

- Pasirinkta netinkama programa.
- Užsikimšo filtras.
- Šilumokaitis yra užsikimšęs.
- Prietaise per daug skalbinių.
- Užsiteršė būgnas.
- Klaidingas laidumo jutiklio nustatymas (žr. skyrių „*PARINKTYS. Džiovinimo lygis. Galutinio drėgnumo reguliavimas.*“).

- Užsikimšo ventiliacinės angos.
- Per žema arba per aukšta kambario temperatūra (optimali kambario temperatūra 18–25 °C)

14. SAŃAUDŲ VERTĖS

14.1 Įžanga



Naudojimo instrukcijoje pateikiama ES energinio efektyvumo etiketė ir ekologinio projektavimo reglamentai: Regl. (ES) 2023/2534 skirtas nuo **A** iki **G** energinio efektyvumo klasės prietaisams.



Kartu su prietaisu pateiktas energijos duomenų lipdukas su QR kodu, kuris yra nuoroda į ES EPREL duomenų bazėje saugomą informaciją apie prietaiso eksploatacines charakteristikas. Išsaugokite energijos duomenų lentelę kartu su naudotojo vadovu ir visais kitais su šiuo prietaisu tiekiamais dokumentais. Tą pačią informaciją kaip ir techninių duomenų lentelėje taip pat galite rasti EPREL puslapyje <https://eprel.ec.europa.eu>, kur turėsite nurodyti prietaiso modelio pavadinimą ir gaminio numerį. Techninių duomenų lentelės padėtis pavaizduota skyriuje „Gaminio aprašymas“.

14.2 Paaiškinimas

kg	Skalbinių kiekis.	aps./min	Gręžimas
kWh	Energijos sąnaudos.		
hh:mm	Programos trukmė.		
%	Pradinis drėgnumas po gręžimo ir galutinis drėgnumas. Kuo didesnis būgno sukimosi greitis, tuo didesnis jo keliamas triukšmas, tačiau mažesnis pradinis drėgnumas ir energijos sąnaudos.		

14.3 Pagal Komisijos reglamentą (ES) 2023/2533, (ES) 2023/2534.



Toliau pateiktos vertės gautos atlikus laboratorinius bandymus, vadovaujantis atitinkamais standartais. Duomenis įtakoja įvairios aplinkybės, kaip pavyzdžiui, skalbinių kiekis, tipas ir aplinkos sąlygos. Pradinis skalbinių drėgnumas, vandens tipas, elektros įtampa ir numatytyjų programos nustatymų pakeitimai taip pat gali lemti energijos sąnaudas, džiovavimo programos trukmę ir galutinį drėgnumą.

Programa	Skalbinių įkrova (kg)	Gręžimas (aps./min)	Pradinis drėgnumas (%)	Džiovinimo trukmė (val:min)	Energijos sąnaudos (kWh)	Pageidaujamas galutinis drėgnumas (%)
Eco 1)	8,0	1000	60	2:59	1,81	0,0
Eco 1)	4,0	1000	60	1:47	1,00	0,0

1) Tai yra standartinė programa, skirta įvertinti, ar prietaisas atitinka ES ekologinio projektavimo ir energijos sąnaudų žymėjimo reglamentus: (ES) 2023/2533, (ES) 2023/2534. Ši programa geba išdžiovinti medvilninius skalbinius nuo 60 % iki 0 % drėgnumo.

Energijos sąnaudos skirtingais režimais

Energijos sąnaudos išjungus (W)	Energijos sąnaudos budėjimo režimu (W)	Atidėtas paleidimas (W)
0,50	0,50	4,00

Ilgiausias laikas iki išjungimo / budėjimo režimo yra 15 min.

14.4 Įprastos programos



Šios vertės yra tik orientacinio pobūdžio.

Programa	Skalbinių įkrova (kg)	Gręžimas (aps./min)	Pradinis drėgnumas (%)	Džiovinimo trukmė (val:min)	Energijos sąnaudos (kWh)	Pageidaujamas galutinis drėgnumas (%)
Cottons (Medvilnė) Extra Dry (Visiškai sausa)	8,0	1000	60	3:45	2,16	-3,0
Cottons (Medvilnė) Extra Dry (Visiškai sausa)	4,0	1000	60	2:56	1,59	-3,0
Cottons (Medvilnė) Iron Dry (Sausa lyginimui)	8,0	1000	60	2:14	1,30	12,0
Cottons (Medvilnė) Iron Dry (Sausa lyginimui)	4,0	1000	60	1:32	0,87	12,0
Synthetics (Sintetika) Extra Dry (Visiškai sausa)	4,0	1200	40	1:30	0,82	0,0
Synthetics (Sintetika) Cupboard (Tinkama į spintą)	4,0	1200	40	1:11	0,62	1,0
Synthetics (Sintetika) Iron Dry (Sausa lyginimui)	4,0	1200	40	0:56	0,48	12,0
Wool (Vilna)	1,0	1200	35	1:00	0,49	5,0

15. APLINKOS APSAUGA

Atiduokite perdirbti medžiagas, pažymėtas šiuo ženklu . Išmeskite pakuotę į atitinkamą atliekų surinkimo konteinerį, kad ji būtų perdirbta. Padėkite saugoti aplinką bei žmonių sveikatą ir surinkti bei perdirbti elektros ir elektronikos prietaisų atliekas.

Neišmeskite šiuo ženklu  pažymėtų prietaisų kartu su kitomis buitinėmis atliekomis. Atiduokite šį gaminį į vietos atliekų surinkimo punktą arba susisiekite su vietos savivaldybe dėl papildomos informacijos.

Laipni lūdzam Electrolux pasaulē! Pateicamies jums, ka iegādājāties mūsu ierīci.



Atbilstoši mūsu ilgtspējīguma mērķiem mēs samazinām papīra daudzumu un nodrošinām lietošanas instrukcijas tiešsaistē. Atrodiet pilno lietošanas instrukciju vietnē **electrolux.com/manuals**



Saņemiet lietošanas ieteikumus un brošūras, traucējumu novēršanas, servisa un remonta informāciju vietnē **electrolux.com/support**



Iegādājieties savai ierīcei papildpiederumus, vienreizējas lietošanas materiālus un oriģinālās rezerves daļas vietnē **electrolux.com/shop**

Izmaiņu tiesības rezervētas.

SATURS

1. DROŠĪBAS INFORMĀCIJA.....	137
2. DROŠĪBAS NORĀDĪJUMI.....	141
3. PRODUKTA APRĀKSTS.....	143
4. TEHNISKIE DATI.....	144
5. VADĪBAS PANELIS.....	145
6. PROGRAMMU TABULA.....	146
7. IESPĒJAS	148
8. IESTATĪJUMI	150
9. PIRMS PIRMĀS IZMANTOŠANAS REIZES.....	151
10. IZMANTOŠANA IKDIENĀ.....	153
11. IETEIKUMI UN PADOMI	154
12. APKOPE UN TĪRĪŠANA	155
13. TRAUCĒJUMMEKLĒŠANA	158
14. PATĒRIŅA DATI	160
15. APSVĒRUMI PAR VIDES AIZSARDZĪBU.....	162

1. ⚠ DROŠĪBAS INFORMĀCIJA



Pirms šīs ierīces uzstādīšanas un lietošanas rūpīgi izlasiet pievienotos norādījumus.

Ražotājs neatbild par savainojumiem un bojājumiem, kas radušies ierīces nepareizas uzstādīšanas vai izmantošanas rezultātā. Vienmēr glabājiet instrukcijas drošā un pieejamā vietā turpmākai atsaucei un lejupielādējiet pilno versiju, kas pieejama tiešsaistē.



Brīdinājums! Ugunsgrēka risks/uzliesmojoši materiāli

Ierīce satur uzliesmojošu gāzi, propānu (R290), kas ir videi praktiski nekaitīga. Sargājiet ierīci no liesmām un aizdegšanās avotiem. Rīkojieties uzmanīgi, lai nesabojātu dzesētāja shēmu, kas satur propānu.

1.1 Bērnu un īpaši jutīgu personu drošība

BRĪDINĀJUMS!

Pastāv nosmakšanas, traumu vai pastāvīgas invaliditātes risks.

- Šo ierīci drīkst izmantot bērni no 8 gadu vecuma un cilvēki ar ierobežotām fiziskām, sensorām vai garīgām spējām vai pieredzes un zināšanu trūkumu atbildīgas personas uzraudzībā vai, ja tie ir informēti par ierīces drošu lietošanu un izprot potenciālos riskus. Bērniem no līdz 8 gadu vecumam un personām ar ļoti plašu un sarežģītu invaliditāti jāliedz piekļuve ierīcei, ja vien tos nepārtraukti neuzrauga.
- Neļaujiet bērniem rotaļāties ar ierīci.
- Neļaujiet bērniem tuvoties iepakojumam un atbrīvojieties no tā pienācīgā veidā.
- Glabājiet mazgāšanas līdzekļus bērniem nepieejamās vietās.
- Neļaujiet bērniem atrasties ierīces tuvumā, ja ir atvērtas ierīces durvis.
- Ja ierīcei ir bērnu drošības ierīce, tā jāaktivizē.
- Bērni nedrīkst tīrīt ierīci un veikt tās apkopi bez uzraudzības.

1.2 Vispārīgā drošība

- Šī ierīce ir paredzēta tikai tādas veļas žāvēšanai mājās apstākļos, kuru ir atļauts žāvēt veļas žāvētājā.
- Neizmantojiet žāvētāja funkciju, ja veļai ir rūpniecisku ķīmikāliju traipi.

- Šī ierīce ir izstrādāta tikai izmantošanai mājas apstākļos un telpās.
- Šo ierīci var izmantot birojos, viesnīcu viesu numuros, viesu apartamentos, lauku viesu mājās un citās līdzīgās uzturēšanās vietās, kurās izmantošana nepārsniedz (vidējo) mājsaimniecības lietošanas intensitāti.
- Nemainiet šī produkta specifikāciju.
- Ja veļas žāvētājs tiek novietots uz veļas mazgājamās mašīnas, izmantojiet komplektu žāvētāja novietošanai uz veļas mašīnas. Savienošanas komplektu, ko var iegādāties pie pilnvarotā izplatītāja, var izmantot tikai ar papildpiederumiem pievienotajā instrukcijā norādīto ierīci. Pirms uzstādīšanas rūpīgi izlasiet to (skatiet komplekta lietotāja manuāli).
- Ierīci var uzstādīt kā brīvstāvošu ierīci vai zem virtuves darbvirsmas, ievērojot pareizo attālumu (skatiet uzstādīšanas bukletu).
- Neuzstādiet ierīci aiz slēdzamām durvīm, bīdāmām durvīm vai durvīm ar eņģēm pretējā pusē, ja tā rezultātā nevar pilnībā atvērt ierīces durvis.
- Nodrošiniet gaisa cirkulāciju starp ierīci un grīdu. Ventilācijas atveri pamatnē nedrīkst aizsegt ar paklāju vai citu grīdas segumu.
- **UZMANĪBU:** ierīci nedrīkst barot caur ārējo komutācijas ierīci, piemēram, taimerī, vai pievienot to sistēmai, kuru regulāri ieslēdz un izslēdz inženiertehniskā nodrošinājuma sistēma.
- Pieslēdziet kontaktspraudni kontaktligzdai tikai uzstādīšanas procesa beigās. Pārbaudiet, vai pēc ierīces uzstādīšanas, ir ērti pieejams strāvas kabeļa kontaktspraudnis.
- **BRĪDINĀJUMS!** Neuzstādiet ierīci vietā, kur nenotiek gaisa apmaiņa
Ierīce satur uzliesmojošu gāzi, propānu (R290), kas ir videi praktiski nekaitīga. Sargājiet ierīci no liesmām un

aizdeģšanās avotiem. Rīkojieties uzmanīgi, lai nesabojātu dzesētāja shēmu, kas satur propānu.

- BRĪDINĀJUMS! Sekojiet tam, lai ierīces korpusa vai iebūvētās konstrukcijas ventilācijas atveres nebūtu aizsprostotas.
- BRĪDINĀJUMS! Nebojājiet dzesētāja kontūru.
- BRĪDINĀJUMS! Nepieskarieties kondensatora metāla režģim ar rokām bez aizsargcimdiem. Pastāv traumu risks. Lietojiet aizsargcimdus.
- Ja elektrības padeves vads ir bojāts, lai izvairītos no elektrības trieciena riska, tas jānomaina ražotājam, autorizētajam servisa centram vai citam kvalificētam speciālistam.
- Nepārsniedziet maksimālo ievietojamo veļas svaru 8,0 apjomā.
- Noslaukiet pūkas vai iepakojuma gružus, kas sakrājušies ap ierīci.
- Nedarbiniet ierīci, ja tajā nav ievietots filtrs. Iztīriet plūksnu filtru pirms vai pēc katras lietošanas reizes.
- Nežāvējiet žāvētājā nemazgātu veļu.
- Priekšmeti, kas piesārņoti ar tādām vielām kā augu cepamā eļļa, acetons, spirts, benzīns, petroleja, traipu tīrītāji, terpentīns, vaski un vaska tīrītāji, pirms žāvēšanas žāvētājā jāizmazgā karstā ūdenī ar palielinātu daudzumu mazgāšanas līdzekļa.
- Veļas žāvētājā nedrīkst žāvēt tādus priekšmetus kā putu gumija (lateksa putas), dušas cepures, ūdensnecaurlaidīgi audumi, priekšmeti ar gumijas oderi un apģērbi vai spilveni, kas pildīti ar gumijas polsterējumu.
- Pārlicinieties, ka veļa nav iespiesta starp ierīces durtiņām un gumijas blīvi.
- Veļas mīkstinātāji un tamlīdzīgi izstrādājumi jāizmanto tikai atbilstoši veļas mīkstinātāja ražotāja norādēm.
- Izņemiet no apģērbiem visus priekšmetus, kas var izraisīt aizdeģšanos, piemēram, šķiltavas un sērkokiņus.

- **UZMANĪBU:** Nekad neapturiet veļas žāvētāja darbību pirms žāvēšanas cikla beigām, izņemot gadījumus, kad visi priekšmeti tiek ātri izņemti un izklāti, lai izvēdinātos atlikušais siltums.
- Pirms jebkādām apkopes darbībām izslēdziet ierīci un atvienojiet spraudkontakta no elektrotīkla.

2. DROŠĪBAS NORĀDĪJUMI

2.1 Uzstādīšana



Uzmanību: Ugunsgrēka risks/uzliesmojoši materiāli

- Noņemiet visu iesaiņojumu.
- Neuzstādi un nelietojiet bojātu ierīci.
- Ievērojiet kopā ar ierīci piegādātās uzstādīšanas norādes.
- Neuzstādi ierīci vietā, kur nenotiek gaisa apmaiņa
Ierīce satur saturs uzliesmojošu gāzi, propānu (R290), gāzi, kas ir videi praktiski nekaitīga. Sargājiet ierīci no liesmām un aizdegšanās avotiem. Rīkojieties uzmanīgi, lai nesabojātu dzesētāja shēmu, kas satur propānu.
- Vienmēr uzmanīgi pārvietojiet ierīci, jo tā ir smaga. Vienmēr izmantojiet drošības cimdus un slēgtus apavus.
- Neuzstādi un nelietojiet ierīci vietā, kur temperatūra ir zemāka par 5 °C vai augstāka par 35 °C.
- Virsmai, uz kuras ierīci paredzēts uzstādīt, jābūt līdzenei, stabīlai, karstumizturīgai un tīrai.
- Pārvietošanas laikā vienmēr turiet ierīci vertikālā stāvoklī.
- Kad ierīce novietota pastāvīgajā vietā, pārbaudiet, vai tā ir pareizi nolīmeņota, izmantojot spirta līmeņrādi. Ja nepieciešams, noregulējiet kājiņas attiecīgi.

2.2 Pieslēgums elektrotīklam

BRĪDINĀJUMS!

Ugunsgrēka un elektrošoka risks!

- Pieslēdziet kontaktspraudni kontaktligzdai tikai uzstādīšanas beigās. Pārbaudiet, vai pēc uzstādīšanas kontaktspraudnim var brīvi piekļūt.
- **UZMANĪBU:** Šī ierīce ir paredzēta uzstādīšanai/pievienošanai ēkas zemējuma savienojumam.
- Pārlicinieties, ka tehnisko datu plāksnītē norādītie parametri atbilst elektrotīkla parametriem.
- Vienmēr izmantojiet pareizi uzstādītu un drošu kontaktligzdu.
- Nelietojiet daudzkontakta adapterus vai pagarinātājus.
- Nekad neatslēdziet ierīci no tīkla, velkot aiz strāvas kabeļa. Vienmēr velciet aiz kontaktspraudņa.
- Neaiztieciot strāvas kabeli vai kontaktspraudni ar slapjām rokām.

2.3 Lietošana

BRĪDINĀJUMS!

Pastāv risks gūt savainojumus, elektrošoku, izraisīt ugunsgrēku, apdegumus vai ierīces bojājumus.

- Šī ierīce ir paredzēta tikai izmantošanai mājas apstākļos (iekštelpās).
- Nežāvējiet bojātus (saplīsušus, spurainus) priekšmetus, kas satur jebkāda veida polsterējumu.
- Ja veļa ir mazgāta ar traipu tīrīšanas līdzekli, pirms žāvēšanas cikla veiciet papildu skalošanas ciklu.

- Žāvējiet tikai tādus audumus, kas ir piemēroti žāvēšanai šāda veida ierīcē. Ievērojiet uz apģērbu informatīvajām etiķetēm sniegtos kopšanas norādījumus.
- Nedzeriet un negatavojiet ēdienu ar kondensāta ūdeni/destilētu ūdeni. Tas var izraisīt veselības problēmas cilvēkiem un dzīvniekiem.
- Nesēdīet un nekāpiet uz atvērtām ierīces durvīm.
- Neizmantojiet ierīci piloši slapju apģērbu žāvēšanai.

2.4 Apkope un tīrīšana

BRĪDINĀJUMS!

Pastāv traumu un ierīces bojājumu risks.

- Ierīces tīrīšanai neizmantojiet ūdens smidzinātāju un tvaika tīrītāju.
- Tīriet ierīci ar mitru mīkstu drānu. Izmantojiet tikai neitrālus mazgāšanas līdzekļus. Neizmantojiet abrazīvus izstrādājumus, abrazīvus sūkļus, šķīdinātājus vai metāla priekšmetus.
- Ievērojiet piesardzību, tīrot ierīci, lai nepieļautu dzesēšanas sistēmas bojājumus.
- Tīrot filtrus, izmetiet atkritumu tvertnē plūksnas, lai novērstu mikroplastmasas iekļūšanu ūdens sistēmā.

2.5 Kompresors

BRĪDINĀJUMS!

Pastāv ierīces bojājumu risks.

- Kompresors un tā sistēma žāvētāja ir uzpildīts ar īpašu vielu, kas nesatur fluoru – hloru – ogļūdeņražus. Sistēmai jāpaliek noslēgtai. Sistēmas bojājumi var izraisīt šķidrums noplūdi.

2.6 Serviss

- Lai salabotu ierīci, sazinieties ar pilnvarotu servisa centru. Izmantojiet tikai oriģinālās rezerves daļas.
- Lūdzu, ņemiet vērā, ka pašrocīgi veikti remontdarbi vai remontdarbi, kurus veicušas neprofesionālas personas, var radīt apdraudējumu, un garantija var zaudēt spēku.

- Turpmāk minētās rezerves daļas pieejamas vismaz 10 gadus pēc modeļa ražošanas pārtraukšanas: blīves un paplāksnes, slēdži un sviras, kondensāta sūkņi, durvju bloķēšanas mehānismi, motori un motoru birstes, transmisijas starp motoru un tvertni, ventilatori un ventilatoru ritentiņi, tvertnes un gultņi, ūdens caurules un saistītais aprīkojums, tostarp šļūtenes, vārsti un filtri, kabeļu un slēdži, iespiestas shēmas, elektroniski displeji, termostati un temperatūras sensori, programmatūras atjauninājumi (tostarp programmas atiestatīšanai), atsperes, sildītāji un sildelementi, drošinātāji (atsevišķi vai kopā) atsperes, balsta rullīši, durtiņas, durtiņu blīvējums, durtiņu rokturi, durvju bloķēšanas komplekti un enges, jēlkokvilnas filtri, gaisa filtri, plastmasas perifērijas, kondensāta tvertnes. Jūsu valstī var tikt piemērots ilgāks laiks. Lai iegūtu papildu informāciju, apmeklējiet mūsu tīmekļa vietni.
- Lūdzu, ņemiet vērā, ka dažas no šīm rezerves daļām ir pieejamas tikai profesionāliem remontētājiem un ka ne visas rezerves daļas der visiem modeļiem.
- Informācija par šajā produktā esošo lampu (lampām) un atsevišķi nopērkamajām rezerves lampām: Šīs lampas ir paredzētas ekstremāliem fiziskajiem apstākļiem, piemēram, temperatūrai, vibrācijai, mitrumam, māsaimniecības ierīcēs vai paredzētas informēšanai par ierīces darbības statusu. Tās nav paredzētas citiem lietošanas veidiem un nav piemērotas māsaimniecības telpu apgaismojumam.

2.7 Likvidēšana

BRĪDINĀJUMS!

Pastāv traumu un nosmakšanas risks.



Brīdinājums! Ugunsgrēka risks/ materiāla kaitējuma un ierīces bojājumu risks.

- Atvienojiet ierīci no elektropadeves un ūdens padeves.

- Nogrieziet strāvas kabeli netālu no ierīces un utilizējiet to.
- Ierīce satur uzliesmojošu gāzi (R290). Sazinieties ar vietējo pašvaldību, lai noskaidrotu, kā pareizi atbrīvoties no ierīces.
- Noņemiet durvju fiksatoru, lai bērni vai mājdzīvnieki nevarētu ierāpties veļas žāvētāja tilpnē un tur sevi ieslēgt.
- Utilizējiet ierīci saskaņā ar WEEE Direktīvu par elektrisko un elektronisko iekārtu atkritumiem.

3. PRODUKTA APRAKSTS

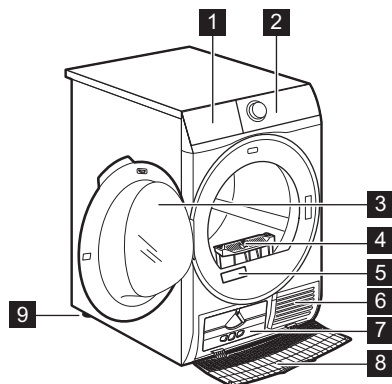

- 1** Ūdens tvertne
- 2** Vadības panelis
- 3** Ierīces durvis
- 4** Filtrs
- 5** Tehnisko datu plāksnīte
- 6** Gaisma plūsmas atveres
- 7** Kondensatora vāks

- 8** Kondensatora pārsegu
- 9** Regulējamas kājiņas



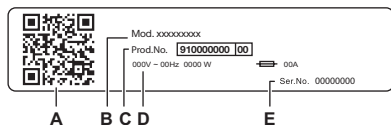

Veļas ievietošanas atvieglošanai vai durtiņu virziena maiņas atvieglošanai. (Skatīt atsevišķu lietošanas instrukciju).



Ražotāja plāksnītē norādīts:

- A. QR kods
- B. modeļa nosaukums
- C. produkta numurs
- D. elektriskie raksturlielumi
- E. sērijas numurs

Skenējiet ierīces **QR kodu**, lai reģistrētu savu produktu un maksimāli izmantotu visas tā iespējas.

-  Piekļūstiet ierīces informācijai, dokumentācijai un rakstiem par to, kā izmantot labākās funkcijas (lieto-tāja rokasgrāmata pieejama arī vietnē **electrolux.com/manuals**)
-  Saņemiet lietošanas padomus, problēmu novēršanu, apkopes un remonta informāciju (pieejami arī vietnē **electrolux.com/support**)
-  Iegādājieties papildpiederumus, vienreizējas lietošanas materiālus un oriģinālās rezerves daļas savai ierīcei (pieejams arī vietnē **electrolux.com/shop**)

3.1 Elektrotīkla savienojums

Ierīces uzstādīšanas beigās jūs varat pieslēgt spraudkontakta kontaktligzdu.

Nepieciešamie elektroenerģijas parametri ir norādīti datu plāksnītē un sadaļā "Tehniskie dati". Pārbaudiet, vai tie ir saderīgi ar elektrotīkla parametriem.

Pārbaudiet, vai mājas elektrotīkls ir piemērots ierīces maksimālajai jaudai, ņemot vērā arī visas citas ierīces, kuras var tikt izmantotas.

Pieslēdziet ierīci sazēmētai kontaktligzdu.

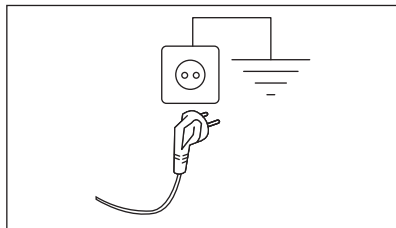

Strāvas padeves kabelim ir jābūt viegli sniedzamam pēc ierīces uzstādīšanas.

Lai veiktu jebkādus elektriskos darbus, kas nepieciešami šīs ierīces uzstādīšanai, sazinieties ar mūsu pilnvaroto servisa centru.

Ražotājs neuzņemas nekādu atbildību par bojājumiem un traumām, kas rodas minēto drošības pasākumu neievērošanas dēļ.

4. TEHNISKIE DATI

Augstums x platums x dziļums	85,0 x 59,6 x 66,2 cm
Maks. dziļums, kad ierīces durvis atvērtas	110,7 cm
Maks. platums, kad ierīces durvis atvērtas	95,8 cm
Pielāgojams augstums	85,0 cm (+ 1,5 cm – kājiņu pieregulēšana)
Veļas tilpnes tilpums	118 l
Maksimālais veļas daudzums	8,0 kg
Spriegums	230 V
Frekvence	50 Hz
Akustiskā skaņas emisija žāvēšanas cikla Eco programmai ar maksimālu ielādi	64 dB(A)
Kopējā jauda	750 W

Lietojuma veids	Mājsaimniecība
Atpļautā apkārtējās vides temperatūra	no +5 līdz +35°C
Aizsargapvalka nodrošinātais aizsardzības līmenis pret cieto daļiņu un mitruma iedarbību, izņemot gadījumus, kad zemsprieguma ierīcēm nav aizsardzības pret mitrumu	IPX4
Dzesētāja gāzes apzīmējums	R290
Aukstumaģenta svars	0,120 kg

5. VADĪBAS PANELIS

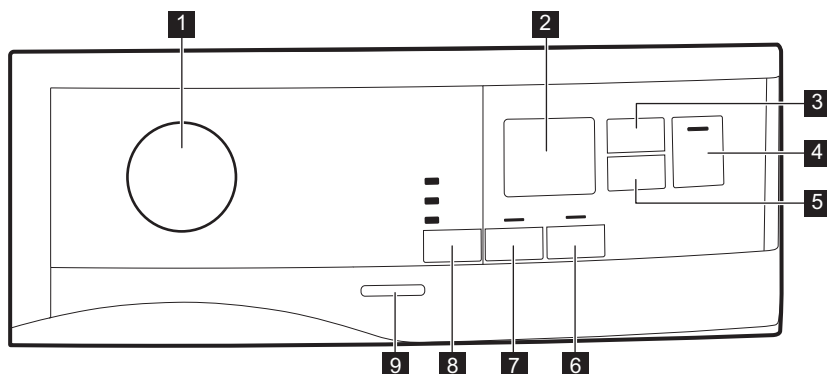

- 1** Programmu pārslēgs un ● RESET (ATIESTATĪŠANAS) taustiņš
- 2** Displejs
- 3** ☹️ Time Dry (Laiks) skārienpoga
- 4** ▶️|| Start/Pause (Sākt/Pauze) skārienpoga
- 5** ⌚ Delay Start (Atliktais laiks) skārienpoga
- 6** ↺ Reverse Plus (Reverss plus) skārienpoga
- 7** 🧺 Extra Antcrease (Pretburzīšanās) skārienpoga

- 8** ☀️ Dryness Level (Sausuma pakāpe) skārienpoga
- 9** Taustiņš Ieslēgt/Izslēgt



Nospiediet skārienjutīgās pogas ar pirkstu simbola zonā vai vietā, kur atrodas iespējas nosaukums. Rīkojoties ar vadības paneli, nevalkājiet cimdus. Rūpējieties par to, lai vadības panelis vienmēr būtu tīrs un sauss.









5.1 Displejs



Simbols displejā	Simbolu apraksts
	Iespēja Time Drying (Žāvēšanas laiks) ieslēgta
	Iespēja Delay Start (atliktais starts) ieslēgta
	indikators: <i>pārbaudiet siltummaini</i>
	indikators: <i>iztīriet filtru</i>
	indikators: <i>iztukšojiet ūdens tvertni</i>
	bērnu drošības funkcija ieslēgta
	nepareiza izvēle vai pārslēgs atrodas ● "Reset" (Atiestatīt) pozīcijā.
	programmas ilgums
	Time Drying (Žāvēšanas laiks) ilgums
	Delay Start (Atliktā starta) ilgums

6. PROGRAMMU TABULA

Programmas	Veļas daudzums ¹⁾	Īpašības / auduma atzīme ²⁾
Eco ³⁾	8,0 kg	Programma piemērota mitras kokvilnas veļas žāvēšanai un ir visefektīvākā programma mitras kokvilnas veļas žāvēšanai nepieciešamā elektroenerģijas patēriņa ziņā. Sausuma pakāpe nav pielāgojama un ir iestatīta pēc noklusējuma Cupboard (Ievietošanai skapī)/gatava uzglabāšanai.
MixCare (Ātrā jauktā)	5,0 kg	Paredzēts nešķirota apģērba ikdienas žāvēšanai. Vienmērīgi izžāvē ikdienas kokvilnas, kokvilnas un sintētikas sajaukuma un sintētikas apģērbus.

Programmas	Veļas daudzums ¹⁾	Īpašības / auduma atzīme ²⁾
Cottons (Kokvilna)	8,0 kg	Programma baltiem un krāsainiem kokvilnas izstrādājumiem. Noklusējuma iestatījums ir sausuma līmenis "gatavs glabāšanai". 
Synthetics (Sintētika)	4,0 kg	Jauktiem apģērbiem, kas galvenokārt satur sintētiskās šķiedras, piemēram, poliesterus, poliamīdus utml. 
Delicate (Smalkveļa)	2,0 kg	Ieteicama patiesi smalkiem audumiem, tādiem kā viskoze, mākslīgais zīds, akrils un to sajaukumi. 
Wool (Vilna)	1,0 kg	Vilnas audumi. Saudzīga veļas mazgājamajā mašīnā mazgājamo vilnas izstrādājumu žāvēšana. Nekavējoties izņemiet apģērbus, kad programma ir beigusies.
Refresh (Atsvaidzināšana)	1,0 kg	Īss zemas temperatūras cikls, kas palīdz izvēdināt nepatīkamos aromātus no neliela apģērbus daudzuma. Paredzēts arī sausām drēbēm, kuras tikušas glabātas ilgu laiku.
Easy Iron (Viegli gludināt)	2,0 kg	Samazina burzīšanos mazam daudzumam kokvilnas, sintētikas un jaukta satura audumu apģērbiem vieglākai gludināšanai. Iespējami divi žāvēšanas līmeņi: Gludināšanai — atstāj apģērbus nedaudz mitrus, lai to varētu gludināt vai izkārt; un Skapim — pilnībā izžāvē drēbes. 
Sport (Sporta apģērbs)	4,0 kg	Izžāvē sporta apģērbus, kas ražots no sintētiskajām šķiedrām, tostarp, poliestera, elastāna, to maisījuma un poliamīda. 
Denim (Džinsi)	4,0 kg	Veic dziļu džinsu un citu blīvu audumu apģērba žāvēšanu pat biežākās vietās, piemēram, kabatās, vilēs un arocēs, samazinot iekēršanos. 
Duvet (Sega)	3,0 kg	Nodrošina iekšējo daļu pareizu žāvēšanu caur vienas vai divu kārtu apvalkiem segām, spilveniem un polsterētiem palāgiem. 
Bedlinen (Gultas veļa) XL	4,5 kg	Žāvē līdz pat trim gultas veļas komplektiem vienlaikus. Samazina lielu veļas gabalu savērpanos vai sapsīšanas, nodrošinot, ka katrs veļas gabals sasniedz vienmērīgu sausumu bez mitriem plankumiem. 

1) Maksimālais svars attiecas uz vienumiem sausā veidā.

2) Audumu apzīmējumu nozīmi skatiet sadaļā *PADOMI UN IETEIKUMI: Veļas sagatavošana*.

3) Šī atsaucies programma tiek izmantota, lai novērtētu ierīces atbilstību Apvienotās Karalistes ekodizaina un energomarķējuma noteikumiem, Regulai (ES) 2023/2533 un Regulai (ES) 2023/2534. Šī programma var izžāvēt kokvilnu no 60 % sākotnējā mitruma līmeņa līdz galīgajam mitruma līmenim 0 %.

7. IESPĒJAS

7.1 ☀ Dryness Level (Sausuma pakāpe)

Šī funkcija palīdz palielināt veļas sausuma pakāpi. Ir 3 iespējas:

- ☀ Extra Dry (Ļoti sausa)
- ☀ Cupboard (Ievietošanai skapī)
- ☀ Iron Dry (Gludināšanai)

Galīgās mitruma pakāpes pielāgošana

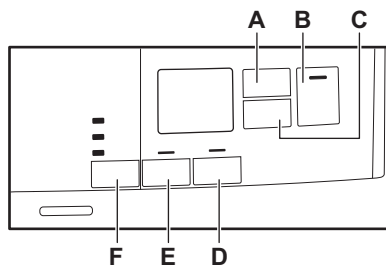

Tas var būt nepieciešams, ja sausuma pakāpi var ietekmēt dažādi apstākļi, piemēram, ūdens tips, strāvas stiprums vai apkārtējās vides temperatūra.

KĀ PAREIZI ŽĀVĒT:

1. Mēģiniet pielāgot sausuma pakāpi (sk. iepriekš aprakstīto iespēju *Sausuma pakāpe*).
2. Ja vēlaties papildus palielināt veļas sausuma pakāpi, varat mainīt sausuma pakāpes noklusējuma iestatījumus (sk. turpmāk). Šis pielāgojums darbosies vairumā programmu, izņemot programmas **Eco**, **Wool** (Vilna), **Duvet** (Sega), **Down Jacket** (Dūnu jaka), **Refresh** (Atsvaidzināšana), ja tādas ierīcē ir pieejamas.



Ikreiz ieslēdzot režīmu ieslēdzot režīmu "Galīgās mitruma pakāpes pielāgošana", iepriekš iestatītais atlikušā mitruma līmenis nomainīsies uz nākamo vērtību (piem., iepriekš iestatītā vērtība $- 2 -$ mainīsies uz $- 1 -$).

Lai mainītu atlikušā mitruma noklusējuma pakāpi:

1. Lai ieslēgtu ierīci, nospiediet taustiņu ieslēgt/izslēgt.
2. Pagrieziet programmu izvēles slēdzi jebkuras programmas pozīcijā.
3. Uzgaidiet aptuveni 8 sekundes.
4. Vienlaicīgi piespiediet un turiet piespiestas pogas (F) un (E).

Iedegas viens no šiem indikatoriem:

- $- 0 -$ maksimāls sausums
- $- 1 -$ sausāka veļa
- $- 2 -$ standarta sausuma līmenis

5. Atkārtoti nospiediet pogu (F) un (E), līdz iedegas pareizā līmeņa indikators.



Ja displejs atgriežas standarta režīmā (tiks parādīts 2. solī izvēlētās programmas laiks), iestatot atlikušā mitruma līmeni, nospiediet un turiet nospiegtu pogu (F) un (E) vēlreiz, lai ieslēgtu režīmu "Galīgās mitruma pakāpes pielāgošana" (iepriekš iestatītais atlikušā mitruma līmenis nomainīsies uz nākamo vērtību).

6. Pēc 5 sekundēm displejs atgriežas normālā režīmā.

7.2 🧺 Extra Antcrease (Pretburzīšanās)

Pagarina pretburzīšanās fāzi par 60 minūtēm žāvēšanas cikla beigās. Šī funkcija samazina burzīšanos. Veļu var izņemt no žāvētāja pretburzīšanās fāzes laikā.

7.3 Reverse Plus (Reverss plus)

Palielināt veļas tilpnes griešanās pretējā virzienā biežumu, lai samazinātu apģērba savīšanos un sapīšanos. Palielināt vienmērīgas žāvēšanas rezultātu un palīdzēt mazināt burzīšanos. Ieteicams lieliem vai gaišiem veļas gabaliem (piem., palagiem, biksēm, garām kleitām).







7.4 Time Dry (Laiks)

Jūs varat iestatīt programmas darbības ilgumu, sākot ar 10 minūtēm un beidzot ar 2 stundām. Nepieciešamais darbības ilgums ir saistīts ar veļas daudzumu ierīcē.



Vienam apģērba gabalam vai nelieliem apģērbu daudzumiem iesakām iestatīt īsu darbības laiku.

7.6 Iespēju tabula

Programmas 1)	 Dryness Level (Sausuma pakāpe)			 Extra Anticrease (Pretburzīšanās)	 Reverse Plus (Reverss plus)	 Time Dry (Laiks)
						
Eco		■		■		
MixCare (Ātrā jauktā)	■	■		■	■	■
Cottons (Kokvilna)	■	■	■	■	■	■
Synthetics (Sintētika)	■	■	■	■	■	■
Delicate (Smalkveļa)		■		■		
Wool (Vilna)						■ 2)
Refresh (Atsvaidzināšana)				■		
Easy Iron (Viegli gludināt)		■	■	■		
Sport (Sporta apģērbs)		■		■		
Denim (Džinsi)	■	■		■		
Duvet (Sega)		■		■		
Bedlinen (Gultas veļa) XL	■	■	■	■	■	■

1) Programmai ir iespējams iestatīt vienu vai vairākas iespējas. Lai aktivizētu vai deaktivizētu tās, nospiediet attiecīgo skārienaustiņu.

2) Skatiet sadaļu IESPĒJAS: Žāvēšanas laiks programmai Wool (Vilna)

ŽĀVĒŠANAS LAIKA IETEIKUMI

līdz 10 min	tikai vēss gaiss (bez sildītāja).
10–40 min	papildu žāvēšana sausākam rezultātam pēc iepriekšējā žāvēšanas cikla.
> 40 min	neliela, labi izgriezta (>1200 apgr./min) veļas daudzuma (līdz 4 kg) pilna cikla žāvēšana

7.5 Time Dry (Laiks) Wool (Vilna) programmai

Wool (Vilna) programmai piemērota iespēja, lai noregulētu galīgo sausuma līmeni.

8. IESTATĪJUMI

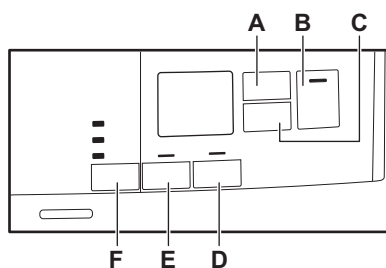

- A. ☺ Time Dry (Laiks) skārienpoga
- B. ⏪ Start/Pause (Sākt/Pauze) skārienpoga
- C. ⌚ Delay Start (Atliktais laiks) skārienpoga
- D. ↻ Reverse Plus (Reverss plus) skārienpoga
- E. 🛑 Extra Antcrease (Pretburzīšanās) skārienpoga
- F. ☀ Dryness Level (Sausuma pakāpe) skārienpoga

8.1 Bērnu drošības funkcija

Šī iespēja liedz bērniem spēlēt ar ierīci programmas darbības laikā. Skārienaustiņi ir nobloķēti.

Atbloķēts ir tikai taustiņš Ieslēgt/izslēgt.

Bērnu drošības funkcijas iespējas aktivizēšana:

1. Piespiediet ieslēgšanas/izslēgšanas taustiņu, lai ieslēgtu ierīci.
2. Turiet piespiestu (D) uz dažām sekundēm.

Iedegas bērnu drošības funkcijas indikators.



Bērnu drošības funkcijas iespēju var atslēgt programmas darbības laikā. Piespiediet un turiet piespiestu to pašu skārienaustiņu, līdz bērnu drošības funkcijas indikators nodziest. Bērnu drošības funkcija nav pieejama 8 sekunžu laikā pēc ierīces ieslēgšanas.

8.2 Ūdens tvertnes indikators

Pēc noklusējuma ūdens tvertnes indikatora deg. Tas iedegas, kad programma ir beigusies vai kad nepieciešams iztukšot ūdens tvertni.



Ja ierīcei uzstādīts "Noplūdes komplekts" (papildpiederums), tā automātiski izvadīs ūdeni no ūdens tvertnes. Šādā gadījumā mēs iesakām deaktivizēt ūdens tvertnes indikatoru.

Ūdens tvertnes indikatora deaktivizēšana.

1. Lai ieslēgtu ierīci, nospiediet taustiņu Ieslēgt/izslēgt.
2. Uzgaidiet aptuveni 8 sekundes.
3. Vienlaicīgi piespiediet un turiet nospiestas skārienpogas (E) un (D). Displejā parādās "Izslēgts", un ūdens tvertnes indikators ir deaktivizēts. Pēc 5 sekundēm displejs atgriežas normālā režīmā.



Lai aktivizētu ūdens tvertnes indikatoru, izpildiet iepriekš minētos norādījumus. Displejā parādās "Ieslēgts", un ūdens tvertnes indikators ir aktivizēts.

8.3 Skaņas signāla ieslēgšana/izslēgšana

Lai deaktivizētu vai aktivizētu skaņas signālus, vienlaikus piespiediet un aptuveni divas sekundes turiet piespiestas skārienpogas (A) un (C).

8.4 Darba stundu skaitītājs

Šī funkcija sniedz iespēju rādīt kopējo ierīces darbības laiku stundās, kas tiek skaitītas no brīža, kad ierīce ir pirmo reizi ieslēgta. Tiek rādīts faktiskais ciklu darbības laiks (neietver pauzes, atliktā starta laiku).

Lai aplūkotu šo rādītāju, veiciet turpmākās darbības.

1. Ieslēdziet ierīci, nospiežot pogu **On/Off**.
2. Pāris sekundes turiet nospiestas pogas **F** un **D**.
3. Pēc 3 sekundēm displejā tiek parādītas ierīces kopējās nostrādātās darba stundas: piemēram, ja darba laiks ir **1276** stundas, displejā rādīs tekstu **Hr 2** sekundes, un pēc tam **12 2** sekundes, kam sekos **76**. Šī vērtība tiek parādīta ar divu ciparu secību vienlaikus: pirmie divi cipari norāda tūkstošus un simtus, otrie divi cipari norāda desmitus un vienus.

Lai izietu no šī režīma, nospiediet jebkuru pogu, pagrieziet programmu izvēles pogu vai izslēdziet ierīci.

8.5 Rūpnīcas noklusējuma iestatījumi

Šī funkcija ļauj atjaunot rūpnīcas noklusējuma iestatījumus. Saglabātās iespējas un darba režīmi tiks atiestatīti.

Lai **aktivizētu** šo iespēju, veiciet turpmākās darbības.

1. Ieslēdziet ierīci, nospiežot pogu **On/Off**.
2. Uzgaidiet aptuveni 8 sekundes.
3. Pāris sekundes turiet nospiestas pogas **D** un **C**.
4. Ierīce apstiprinās darbību, displejā rādot
- - -.



Ja procedūra nedarbojas (tas var būt noildzes vai nepareizas pogu kombinācijas dēļ), izslēdziet ierīci un atkārtojiet secību no sākuma.

9. PIRMS PIRMĀS IZMANTOŠANAS REIZES



Pirmo reizi iedarbinot žāvētāju, tiek automātiski atbrīvoti aizmugures veļas tilpnes fiksatori. Ir iespējams, ka atskan trokšnis.



Ir ļoti ieteicams pirmo reizi palaist jebkuru programmu uz dažām sekundēm bez ielādes, lai nodrošinātu, ka aizmugures veļas tilpnes fiksatori tiek pienācīgi atbrīvoti.

Lai atbrīvotu aizmugures veļas tilpnes fiksatorus:

1. Ieslēdziet ierīci.
 2. Iestatiet jebkuru programmu.
 3. Nospiediet taustiņu **Sākt/Pauze**.
- Veļas tilpne sāk griezties. Aizmugures veļas tilpnes fiksatori tiek deaktivēti automātiski.



Ja veļas tilpne joprojām negriežas, atbrīvojiet aizmugures veļas tilpnes fiksatorus manuāli (tam izmantojiet komplektā iekļauto atslēgu).

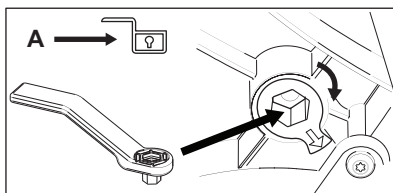
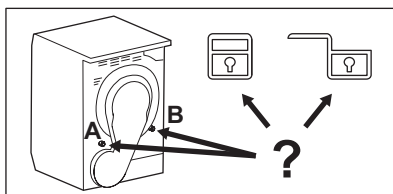

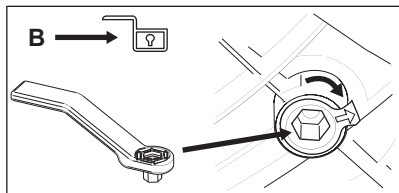

Pirms ierīces lietošanas veļas žāvēšanai:

- Izfīriet žāvētāja veļas telpni ar mitru drānu.
- Palaidiet 1 stundas programmu ar mitru veļu.



Žāvēšanas cikla sākumā (pirmajās 3 – 5 min.) iespējams nedaudz augstāks skaņas līmenis. Tas notiek tāpēc, ka iedarbojas kompresors. Tā ir normāla parādība ierīcēm, kuras darbina kompresors, piemēram, ledusskapjiem un saldētāvām.

9.1 Neparasta smaka

Ierīce ir cieši iesaiņota.

Pēc izstrādājuma izsaiņošanas var būt jūtama neparasta smaka. Tā ir normāla parādība pilnīgi jauniem produktiem.

Ierīce ir izgatavota no dažādiem materiāliem, kas kopā var radīt neparastu smaku.

Laika gaitā, pēc dažiem žāvēšanas cikliem smaka pakāpeniski izzūd.

9.2 Trokšņi



Dažreiz žāvēšanas cikla laikā var būt dzirdami dažādi trokšņi. Tie ir normāli darbības trokšņi.

Darbojas kompresors.

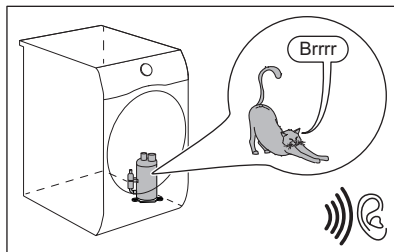

Rotē veļas telpne.

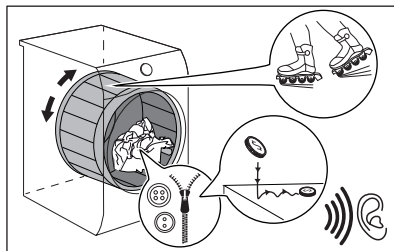

Darbojas ventilatori.

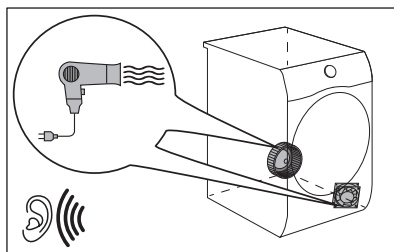

Darbojas sūkņi, un tvertnē tiek pārsūknēts kondensāts.

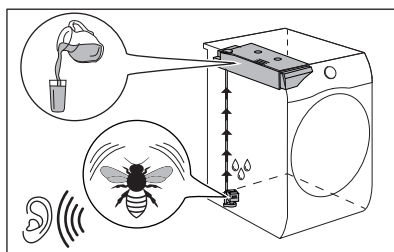

10. IZMANTOŠANA IKDIENĀ

10.1 Programmas aktivizēšana

1. Sagatavojiet veļu un piepildiet ierīci.

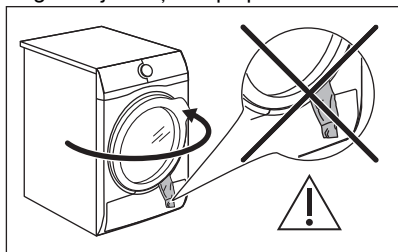

⚠ UZMANĪBU!

Pārliecinieties, ka, aizverot durvis, veļa neiesprūst starp ierīces durvīm un gumijas blīvi.

2. Lai ieslēgtu ierīci, nospiediet taustiņu Ieslēgt/izslēgt.
3. Iestatiet ievietotajai veļai atbilstīgu programmu un iespējas.

Displejā rāda programmas ilgumu.



Faktiskais žāvēšanas laiks būs atkarīgs no ielādes (daudzuma un sastāva), istabas temperatūras un veļas mitruma pēc tās izgriešanas cikla.

4. Nospiediet skārientaustiņu Start/Pauze (Sākt/Pauze).

Programma uzsāk darbību.

10.2 Programmas palaišana ar atlikto startu

1. Iestatiet ievietotajai veļai atbilstīgu programmu un iespējas.
2. Atkārtoti nospiediet taustiņu Atliktais starts, līdz displejā parādās vēlamo atlikšanas laiku.



Jūs varat atlikt programmas darbības sākumu uz laiku, sākot ar 1 stundu un beidzot ar 20 stundām.

3. Nospiediet skārientaustiņu Start/Pauze (Sākt/Pauze).

Displejā redzama laika atskaite līdz atliktajam startam.

Kad laika atskaite beigusies, programma automātiski aktivizējas.

10.3 Nomainiet programmu

1. Piespiediet ieslēgšanas/izslēgšanas taustiņu, lai izslēgtu ierīci.
2. Piespiediet ieslēgšanas/izslēgšanas taustiņu, lai ieslēgtu ierīci.
3. Iestatiet programmu.

Alternatīvi:

1. Pagrieziet pārslēgu ● "Reset" (Atiestatīt) pozīcijā.
2. Nogaidiet 1 sekundes. Displejā tiks parādīts — — —.
3. Iestatiet programmu.

10.4 Programmas darbības beigas

Kad programma pabeigta:

- atskan nepārtraukts signāls.
- Displejā redzams 0 : 00.
- Iedegas indikatori Filter (Filtrs) un Tank (Tvertne).
- Indikators Start/Pauze (Sākt/Pauze) ir ieslēgts.

Ierīce turpina darboties ar pretburzīšanās fāzi aptuveni vēl 30 minūtes vai ilgāk, ja tika iestatīta iespēja Extra Anticrease (Pretburzīšanās) *Iespēja - Extra Anticrease (Pretburzīšanās)*

Pretburzīšanās fāze samazina saburzīšanos.

Jūs varat izņemt veļu no ierīces, pirms pretburzīšanās fāze ir beigusies. Lai gūtu labākus rezultātus, iesakām izņemt veļu, kad pretburzīšanās fāze ir gandrīz beigusies vai jau ir beigusies.

Kad pretburzīšanās fāze ir beigusies:

- Displejā joprojām redzams 0 : 00
- Iedegas indikatori Filter (Filtrs) un Tank (Tvertne).
- Indikators Start/Pauze (Sākt/Pauze) nodziest.

1. Piespiediet ieslēgšanas/izslēgšanas pogu, lai izslēgtu ierīci.
2. Atveriet ierīces durvis.

3. izņemiet veļu.
4. Aizveriet ierīces durvis. Iespējamie neapmierinošu žāvēšanas rezultātu iemesli:
 - Nepareizi noklusējuma sausuma pakāpes iestatījumi. Sk. nodaļu *IESPĒJAS: Sausuma pakāpe – pielāgojiet galīgo sausuma pakāpi*
 - Temperatūra telpā ir pārāk zema vai pārāk augsta. Optimāla telpas temperatūra ir 18–25 °C.



Pēc programmas darbības beigām vienmēr iztīriet filtru un iztukšojiet ūdens tvertni.



Atstājiet durvītas nedaudz pavērtas pēc katra cikla, lai izvairītos no mitruma.

10.5 Zemas jaudas režīms

Lai samazinātu enerģijas patēriņu, šī funkcija automātiski deaktivizē ierīci:

- Pēc 5 minūtēm, ja nav palaista programma.
- Pēc 5 minūtēm pēc programmas beigām vai pretburzīšanās cikla.



Laiks tiek samazināts līdz 30 sekundēm, ja pārslēgs atrodas ● "Reset" (Atiestatīt) pozīcijā.



Kad ierīce pāriet zemas jaudas režīmā, displejs un ikonas izslēdzas. Jūs varat atkārtoti aktivizēt tos, nospiežot ieslēgšanas/izslēgšanas pogu.

11. IETEIKUMI UN PADOMI

11.1 Veļas sagatavošana



Tvertnes ielāde līdz maksimālai ietilpībai, kas norādīta attiecīgajām programmām, palīdzēs ietaupīt enerģiju.







Apģērbs pēc mazgāšanas bieži ir sagriezies un sapinies. Sagriezušās un sapinušās veļas žāvēšana ir neefektīva. Lai nodrošinātu pienācīgu gaisa plūsmu un vienmērīgu žāvēšanu, apģērbus ir ieteicams izpurināt un ievietot žāvētājā pa vienam gabalam.

Lai nodrošinātu pareizu žāvēšanas procesu:

- Aizveriet rāvējslēdzējus.
- Aiztaisiet segu pārsegu aizdares.
- Nežāvējiet vaļīgas saites vai lentes (piem., priekšautiem). Pirms programmas sākšanas sasieniet.
- Izņemiet no kabatām visus priekšmetus.

- Apģērbus, kuru iekšējais slānis izgatavots no kokvilnas, jāizgriež otrādi. Kokvilnas slānim jābūt vērstam uz āru.
- Vienmēr iestatiet programmu, kas piemērota veļas veidam.
- Nelieciet kopā gaišus un tumšus apģērbus.
- Izmantojiet kokvilnai, adītām jakām un trikotāžas apģērbiem piemērotu programmu, lai novērstu apģērbus saraušanos.
- Nepārsniedziet programmu nodaļā vai displejā norādīto maksimālo veļas daudzumu.
- Žāvējiet tikai to veļu, kuru drīkst žāvēt žāvētājā. Skatiet norādes uz auduma.
- Nežāvējiet lielus priekšmetus kopā ar maziem. Mazi apģērba gabali var iekļerties lielajos un palikt mitri.
- Izpuriniet lielus apģērba un auduma gabalus pirms to ievietošanas žāvētājā. Tas jādara, lai pēc žāvēšanas cikla iekšpusē nepaliktu mitras vietas.

Norādes uz auduma	Apraksts
	Apģērbu drīkst žāvēt žāvētājā.
	Apģērbu drīkst žāvēt žāvētājā augstā temperatūrā.
	Apģērbu drīkst žāvēt žāvētājā tikai zemā temperatūrā.
	Apģērbu nedrīkst žāvēt žāvētājā.

12. APKOPE UN TĪRĪŠANA

12.1 Periodiskas tīrīšanas grafiks

Periodiska tīrīšana palīdz pagarināt ierīces mūžu.

Orientējošs periodiskas tīrīšanas grafiks:

filtra tīrīšana	Kad mirgo  indikators.
Iztukšojiet ūdens tvertni	Kad mirgo  indikators.
Notīriet siltummaiņi	Kad mirgo  indikators.
Notīriet mitruma sensoru	Vismaz 3 vai 4 reizes gadā
Veļas tilpnes tīrīšana	Reizi divos mēnešos
Notīriet vadības paneli un korpusu	Reizi divos mēnešos
Notīriet gaisa plūsmas atveres	Reizi divos mēnešos

Ja ierīce netiek izmantota ilgāku laiku, atvienojiet to no strāvas padeves.

Turpmākos paragrāfos paskaidrots, kā katra daļa jātīra.

12.2 Svešķermeņu notīrīšana



Pirms žāvēšanas cikla aktivizēšanas gādājiet, lai visas kabatas būtu tukšas un viss, kas kustās, būtu piesiets. Sk. sadaļu "Veļas sagatavošana".

Izņemiet jebkādus svešķermeņus no tvertnes pēc žāvēšanas cikla (piemēram, metāla klipšus, pogas, monētas utt.).

12.3 filtra tīrīšana

Katra cikla beigās iedegas filtra indikators , un nepieciešams iztīrīt filtru.



Filtrs savāc jēlkokvilnu žāvēšanas cikla laikā.



Labākiem žāvēšanas rezultātiem tīriet filtru regulāri. Aizsērējis filtrs pagarina žāvēšanas ciklu, rezultātā palielinot enerģijas patēriņu. Tīriet filtru ar rokām. Ja nepieciešams, izmantojiet putekļu sūcēju.

⚠ UZMANĪBU!

Tīrot filtrus, apģērba plūksna jāmet atkritumu tvertnē, nevis izlietnē, lai izvairītos no mikroplastmasas nonākšanas ūdens sistēmā.

1. Atveriet durvis. Pavelciet filtru uz augšu.

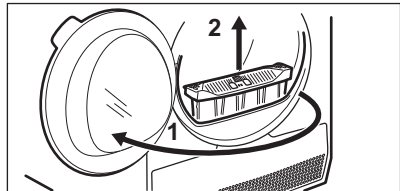

2. Pavelciet āķi, lai atvērtu filtru.

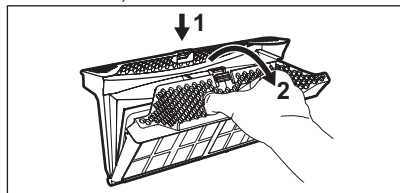

3. Savāciet pūkas ar roku no abām filtra iekšējām daļām.

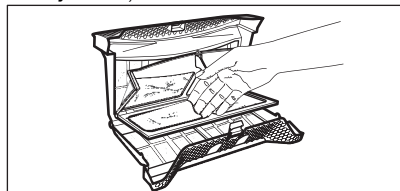

Izmetiet pūkas atkritumu tvertnē.

4. Ja nepieciešams, iztīriet filtru ar putekļu sūcēju. Aizveriet filtru.
5. Vajadzības gadījumā notīriet pūkas no filtra līgšanas un paplāksnes. Šim nolūkam jūs varat izmantot putekļu sūcēju. Ievietojiet filtru atpakaļ filtra līgzdā.

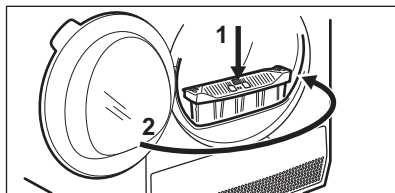
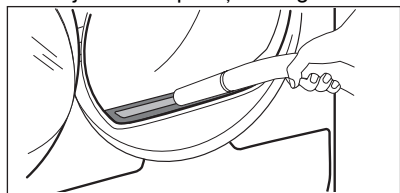

12.4 Ūdens tvertnes iztukšošana

Iztukšojiet kondensētā ūdens tvertni pēc katra žāvēšanas cikla.

Ja kondensētā ūdens tvertne ir pilna, programmai automātiski apstājas. Displejā iedegas ūdens tvertnes simbols , un nepieciešams iztukšot ūdens tvertni.

Lai iztukšotu ūdens tvertni:

1. Izvelciet kondensētā ūdens tvertni un turiet to horizontālā pozīcijā.

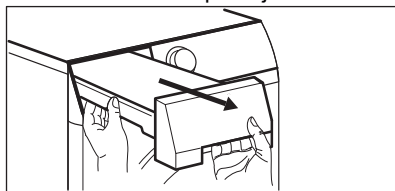

2. Izlejiet ūdeni izlietnē vai līdzīgā traukā.

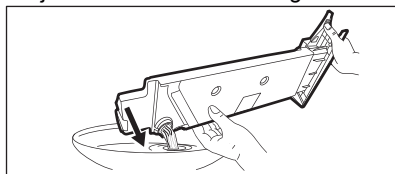

3. Ievietojiet ūdens tvertni atpakaļ vietā.

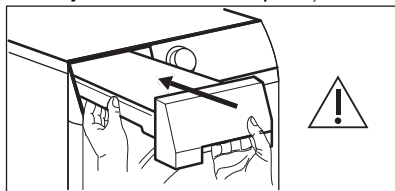

4. Lai atsāktu programmu, piespiediet pogu  Sākt/Pauzēt.

12.5 Kondensatora tīrīšana

Ja displejā mirgo kondensatora simbols , jāpārbauda kondensators un tā nodalījums. Ja tas ir netīrs, notīriet to. Veiciet pārbaudi vismaz reizi 6 mēnešos.

⚠ BRĪDINĀJUMS!

Nepieskarieties metāla virsmai ar kailām rokām. Pastāv traumu risks. Lietojiet aizsargcimdus. Tīriet uzmanīgi, lai nesabojātu metāla virsmu.

⚠ BRĪDINĀJUMS!

Nelietojiet putekļu sūcēju ar cieto uzgali, lai noņemtu pūkas no kondensatora, jo tas var sabojāt kondensatora rievas un samazināt ierīces efektivitāti, paildzinot žāvēšanas ciklu laiku.

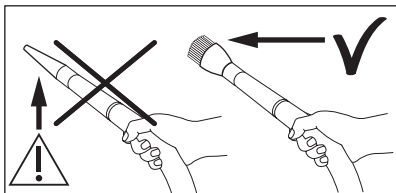

Lai pārbaudītu:

1. Atveriet durvis. Pavelciet filtru uz augšu.

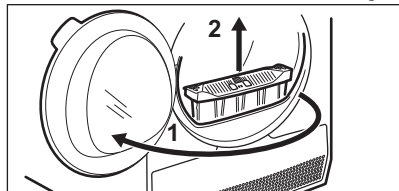

2. Atveriet kondensatora pārsegu.

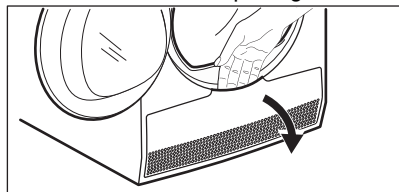

3. Pagrieziet sviras, lai atvērtu kondensatora vāku, un nolaidiet kondensatora vāku.

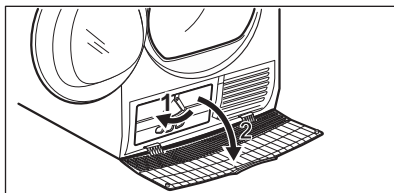

4. Ja nepieciešams, notīriet pūkas no kondensatora un tā nodalījuma. Varat izmantot putekļsūcēju vai birstes piederumu.

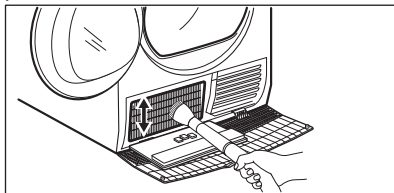

5. Aizveriet kondensatora vāku.

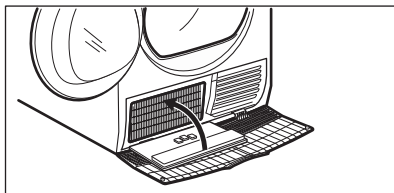

6. Pagrieziet sviras, līdz tā noklikšķs savā pozīcijā.

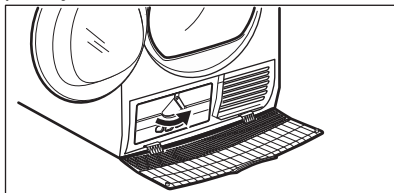

7. Ievietojiet filtru atpakaļ.

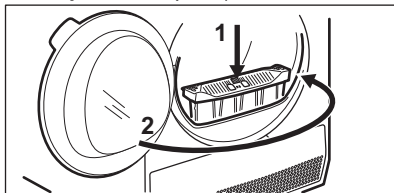

12.6 Mitruma sensora tīrīšana

⚠ UZMANĪBU!

Mitruma sensora bojājumu risks. Nefīriet sensoru ar abrazīviem materiāliem vai tērauda suku.

Lai nodrošinātu vislabākos žāvēšanas rezultātus, ierīce ir aprīkota ar metāla mitruma sensoru. Tas atrodas iekšpusē durvju tuvumā.

Lietošanas gaitā sensora virsma var kļūt netīra, kas var pasliktināt žāvēšanas rezultātus.

Ja pamanāt žāvēšanas rezultātu pasliktināšanos, ieteicams tīrīt sensoru vismaz 3 vai 4 reizes gadā.

Tīrīšanai varat izmantot trauku mazgājamā sūkļa raupjo pusi un nedaudz etiķa vai trauku mazgājamā līdzekļa.

Sensora tīrīšana:

1. Atveriet ielādes durvis.
2. Notīriet mitruma sensoru, vairākas reizes noslaukot metāla virsmu.

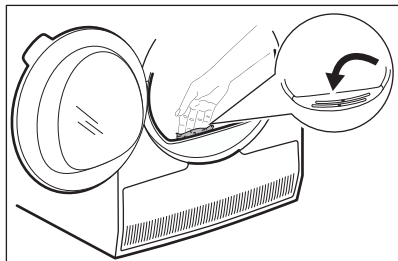

13. TRAUCĒJUMMEKLĒŠANA

⚠ BRĪDINĀJUMS!

Skatiet sadaļu "Drošība"

13.1 Kļūdu kodi

Ierīce neuzsāk darbu vai arī darbības laikā tā pārtrauc darboties.

Vispirms mēģiniet rast problēmas risinājumu (skatiet tabulu). Ja problēma joprojām pastāv, sazinieties ar pilnvaroto servisa centru.

12.7 Veļas tilpnes tīrīšana

⚠ BRĪDINĀJUMS!

Pirms tīrīšanas atvienojiet ierīci no elektrības.

Lai notīrītu veļas tilpnes iekšējo virsmu un tilpnes izciļņus, izmantojiet neitrālu mazgāšanas līdzekli. Nosusiniet nomazgātās virsmas var mīkstu drānu.

⚠ UZMANĪBU!

Nefīriet veļas tilpni ar tērauda suku vai abrazīviem materiāliem.

12.8 Vadības paneļa un apvalka tīrīšana

Lai notīrītu vadības paneli un apvalku, izmantojiet standarta neitrālu mazgāšanas līdzekli.

Tīriet ar mitru drānu. Nosusiniet nomazgātās virsmas var mīkstu drānu.

⚠ UZMANĪBU!

Nelietojiet mēbeļu tīrīšanas līdzekļus vai tīrīšanas līdzekļus, var var izraisīt koroziju.

12.9 Gaisa plūsmas atveru tīrīšana

Lai likvidētu pūkas no gaisa plūsmas atverēm, izmantojiet putekļu sūcēju.

⚠ BRĪDINĀJUMS!

Pirms jebkuras pārbaudes veikšanas atvienojiet ierīci no elektrotīkla.

Nopietnu problēmu gadījumā atskan skaņas signāli, displejā redzams kļūdas kods un Start/Pause (Sākt/Pauze) poga var mirgot nepārtraukti:

Kļūdas kods	Iespējamais cēlonis	Risinājums
E50	Pārslogots ierīces motors. Veļas tilpnē ir pārāk daudz veļas, vai tā ir iestrēgusi.	Programma nav pabeigta. Izņemiet veļu no tilpnes, iestatiet programmu un uzsāciet ciklu no jauna.
E90 vai E91	Iekšēja kļūme. Ierīces elektronisko elementu starpā nav saziņas.	Programma netika pabeigta pareizi vai ierīce pārāk ātri pārtrauca darbību. Izslēdziet ierīci un ieslēdziet to atkārtoti. Ja kļūdas kods parādās atkārtoti, sazinieties ar pilnvaroto servisa centru.
EHO	Elektroenerģijas padeve ir nestabila.	Ja ierīce attēlo EHO , sagaidiet, līdz strāvas padeve nostabilizējas un tad nospiediet palaišanas taustiņu. Ja ierīce pārtrauc ciklu bez jebkādas norādes, nospiediet cikla sākumu. Ja atkal iedarbojas brīdinājums, pārbaudiet elektrības vada/kontaklīgšanas stāvokli vai strāvas padevi.

Ja displejs rāda citus kļūdu kodus, izslēdziet ierīci un ieslēdziet to atkārtoti. Ja problēma atkārtojas, sazinieties ar pilnvaroto servisa centru.

Dažādu veļas žāvētāja problēmu gadījumā skatiet iespējamus risinājumus tabulā tālāk.

13.2 Traucējummeklēšana

Problēma	Iespējamais risinājums
Jūs nevarat aktivizēt ierīci.	Pārbaudiet, vai ierīces kontaktspraudnis ir pieslēgts elektrotīkla kontaklīgzdai. Pārbaudiet drošinātāju (mājas instalācijā).
Veļas tilpne negriežas.	Atbrīvojiet aizmugures veļas tilpnes fiksatorus manuāli (skatiet sadaļu <i>Pirms pirmās lietošanas reizes</i>).
Nevar palaist programmu.	Nospiediet Start/Pause (Sākt/Pauze). Pārbaudiet, vai ir aizvērtas ierīces durvis.
Ierīces durvis neaizveras.	Pārliedziniet, ka ir pareizi ievietots filtrs.
Ierīce apstājas darbības laikā.	Pārliedziniet, ka veļa nav iesprūdsi starp ierīces durvīm un gumijas blīvi. Pārbaudiet, vai ūdens tvertne ir tukša. Nospiediet taustiņu Start/Pause (Sākt/Pauze), lai atsāktu programmas darbību. Ielāde ir pārāk maza, palieliniet ielādes daudzumu vai izmantojiet programmu Time Drying (Žāvēšanas laiks).

Problēma	Iespējamais risinājums
Cikla ilgums ir pārāk ilgs vai sniedz neapmierinošus žāvēšanas rezultātus. 1)	Pārļiecinieties, ka veļas svars atbilst programmas darbības ilgumam. Pārbaudiet, vai filtri ir tīri.
	Veļa ir pārāk mitra. Vēlreiz centrifugējiet veļu veļas mazgājamā mašīnā.
	Nodrošiniet, lai istabas temperatūra ir no +5 °C līdz +35 °C. Optimālā istabas temperatūra ir 18 °C līdz 25 °C.
	Iestatiet Time Drying (Žāvēšanas laiks) vai Extra Dry (Ļoti sausa) programmu. 2)
Displejā redzams — — —.	Ja vēlaties iestatīt jaunu programmu, izslēdziet un ieslēdziet ierīci. Pārļiecinieties, ka iespējas atbilst programmai.

1) Programma automātiski beidz darboties pēc maksimāli 5 stundām.

2) Žāvējot liela izmēra veļas gabalus (piemēram, palagus), pastāv iespēja, ka kāda to daļa joprojām būs mitra.

Ja žāvēšanas rezultāti nav apmierinoši

- Iestatītā programma bija nepiemērota.
- Filtrs ir aizsērējis.
- Siltummainis ir aizsērējis.
- Ierīcē bija pārāk daudz veļas.
- Ierīces tvertne ir netīra.
- Nepareiza vadības sensora iestatīšana (piemērotākiem iestatījumiem skatiet

nodaļu "*IESPĒJAS: Sausuma pakāpe, Vēlamās galīgās mitruma pakāpes pielāgošana*").

- Gaisa plūsmas atveres ir aizsērējušas.
- Telpas temperatūra ir pārāk zema vai pārāk augsta (optimālā telpas temperatūra ir no 18 °C līdz 25 °C)

14. PATĒRIŅA DATI

14.1 Ievads



Lietotāja rokasgrāmatā ir norādīta atbilstība attiecībā uz ES energomarkējuma un ekodizaina noteikumiem: Regula (ES) 2023/2534, kas attiecas uz energomarkējuma efektivitātes klasēm no **A** līdz **G**.



QR kods uz ierīces komplektācijā iekļautā energomarkējuma sniedz tīmekļa saiti uz informāciju par ES EPREL datu bāzē iekļauto ierīces ekspluatācijas parametru informāciju. Glabājiet energoefektivitātes marķējumu kopā ar lietotāja rokasgrāmatu un visiem pārējiem ierīces komplektācijā iekļautajiem dokumentiem.

Šo pašu informāciju var uzzināt arī EPREL, atverot saiti <https://eprel.ec.europa.eu> un norādot ierīces energoefektivitātes nominālo datu plāksnītē norādīto modeļa nosaukumu un produkta numuru. Lai noskaidrotu tehnisko datu plāksnītes atrašanās vietu, skatiet nodaļu "Izstrādājuma apraksts".

14.2 Apzīmējumi

kg	Veļas ielādes daudzums.	apgr./min	Izgriešanas pakāpe
kWh	Elektroenerģijas patēriņš.		
hh:mm	Programmas darbības ilgums.		
%	Sākotnējā mitruma pakāpe izgriešanas cikla beigās un galīgā mitruma pakāpe žāvēšanas programmas sākumā. Jo lielāks izgriešanas ātrums, jo skaļāka darbība, bet mazāka sākotnējā mitruma pakāpe un enerģijas patēriņš, žāvējot veļu.		

14.3 Saskaņā ar Komisijas Regulu (ES) 2023/2533 un Regulai (ES) 2023/2534.



Norādītās vērtības ir iegūtas laboratorijas apstākļos atbilstoši attiecīgiem standartiem. Datus var mainīt dažādi parametri, piemēram, veļas daudzums, veids un apkārtējās vides apstākļi. Sākotnējais veļas mitrums, ūdens veids, elektroapgādes spriegums un tas, vai maināt programmas noklusējuma iestatījumus, arī var ietekmēt energopatēriņu, žāvēšanas programmas darbības ilgumu galīgo mitruma pakāpi.

Programma	Ievietojamais veļas daudzums (kg)	Izgriešanas pakāpe (apgr./min)	Sākotnējā mitruma pakāpe (%)	Žāvēšanas laiks (h:mm)	Elektroenerģijas patēriņš (kWh)	Galīgā mitruma pakāpe (%)
Eco 1)	8,0	1000	60	2:59	1,81	0,0
Eco 1)	4,0	1000	60	1:47	1,00	0,0

1) Šī atsaucies programma tiek izmantota, lai novērtētu ierīces atbilstību Apvienotās Karalistes ekodizaina un energomarķējuma noteikumiem, Regulai (ES) 2023/2533 un Regulai (ES) 2023/2534. Šī programma var izžāvēt kokvilnu no 60 % sākotnējā mitruma līmeņa līdz galīgajam mitruma līmenim 0 %.

Jaudas patēriņš dažādos darbības režīmos

Jaudas patēriņš izslēgtā režīmā (W)	Jaudas patēriņš gaidstāves režīmā (W)	Atliktais starts (W)
0,50	0,50	4,00

Laiks līdz izslēgtam/gaidstāves režīmam ir ne vairāk kā 15 minūtes.

14.4 Bieži lietotas programmas



Šīs vērtības ir tikai orientējošas.

Programma	levietoja- mais veļas daudzums (kg)	Izgrieša- nas pakā- pe (apgr./ min)	Sākot- nējā mitru- ma pa- kāpe (%)	Žāvēšanas laiks (h:mm)	Elektroener- ģijas patē- riņš (kWh)	Galīgā mi- truma pakā- pe (%)
Cottons (Kokvilna) Extra Dry (Ļoti sausā)	8,0	1000	60	3:45	2,16	-3,0
Cottons (Kokvilna) Extra Dry (Ļoti sausā)	4,0	1000	60	2:56	1,59	-3,0
Cottons (Kokvilna) Iron Dry (Gludinā- šanai)	8,0	1000	60	2:14	1,30	12,0
Cottons (Kokvilna) Iron Dry (Gludinā- šanai)	4,0	1000	60	1:32	0,87	12,0
Synthetics (Sintēti- ka) Extra Dry (Ļoti sausā)	4,0	1200	40	1:30	0,82	0,0
Synthetics (Sintēti- ka) Cupboard (Ievieto- šanai skapī)	4,0	1200	40	1:11	0,62	1,0
Synthetics (Sintēti- ka) Iron Dry (Gludinā- šanai)	4,0	1200	40	0:56	0,48	12,0
Wool (Vilna)	1,0	1200	35	1:00	0,49	5,0

15. APSVĒRUMI PAR VIDES AIZSARDZĪBU

Nododiet otrreizējai pārstrādei materiālus ar simbolu . Ievietojiet iepakojuma materiālus atbilstošajos konteineros to otrreizējai pārstrādei. Palīdziet aizsargāt apkārtējo vidi un cilvēku veselību, atkārtoti pārstrādājot elektrisko un elektronisko iekārtu atkritumus.

Neizmetiet ierīces, kas apzīmētas ar šo simbolu , kopā ar mājsaimniecības atkritumiem. Nododiet izstrādājumu vietējā otrreizējās pārstrādes punktā vai sazinieties ar vietējo pašvaldību.

electrolux.com



EAC

CE