



Thinking of you
Electrolux



EHF6241FOK

ET PLIIDIPLAAT	KASUTUSJUHEND	2
HU FŐZŐLAP	HASZNÁLATI ÚTMUTATÓ	13
KK ПИСИРУ АЛАҢЫ	ҚОЛДАНУ ТУРАЛЫ	26
LV PLĪTS	НҮСҚАУЛАРЫ	
LT KAITLENTĖ	LIETOSANAS INSTRUKCIJA	39
	NAUDOJIMO INSTRUKCIJA	51



SISUKORD

OHUTUSINFO	3
SEADME KIRJELDUS	5
IGAPÄEVANE KASUTAMINE	7
VIHJEID JA NÄPUNÄITEID	8
PUHASTUS JA HOOLDUS	9
VEAOTSING	10
PAIGALDAMINE	11
TEHNILISED ANDMED	12
JÄÄTMEKÄITLUS	12

SULLE MÕELDES

Täname Teid selle Electroluxi seadme ostmise eest. Olete valinud toote, mille loomisel on rakendatud pikaagegset professionaalset kogemust ja innovatsiooni. Nutika ja stiilse disaini kõrval ei ole unustatud ka Teid. Ükskõik, millal Te seda ka ei kasuta – suurepärase tulemustes võite alati alati kindel olla.

Teretulemast Electroluxi!

Külastage meie veebisaiti:



Leiate nõuandeid, brošüüre, veaotsingu, teavet teeninduse kohta:
www.electrolux.com



Võite registreerida oma toote parema teeninduse saamiseks:
www.electrolux.com/productregistration



Saate osta lisaseadmeid, tarvikuid ja originaalvaruosi:
www.electrolux.com/shop

KLIENDITEENINDUS

Soovitame alati kasutada originaalvaruosi.

Teenindusse pöördumisel peaksid teil olema varuks järgmised andmed.
Andmed leiate andmesildilt. Mudel, tootenumber (PNC), seerianumber.



Hoiatus / oluline ohutusinfo.



Üldine info ja nõuanded



Keskkonnainfo

Jäetakse õigus teha muutusi.



OHUTUSINFO

Enne seadme paigaldamist ja kasutamist lugege kaasasolev juhend tähelepanelikult läbi. Tootja ei vastuta vale paigaldamise või ebaõige kasutuse tõttu tekkinud vigastuste ja kahjude eest. Hoidke juhend alles, et saaksite seda ka edaspidi kasutada.

LASTE JA OHUSTATUD ISIKUTE OHUTUS



HOIATUS

Lämbumise, vigastuse või püsiva kahjustuse oht!

- Ärge lubage seadet kasutada lastel ega füüsilise või sensoorse puudega inimestel; samuti isikutel, kel puuduvad selleks vajalikud kogemused või oskused. Kui nad siiski seadmega töötavad, peab neid juhendama või jälgima isik, kes vastutab nende turvalisuse eest.
- Ärge lubage lastel seadmega mängida.
- Hoidke pakkematerjalid lastele kättesaamatus kohas.
- Hoidke lapsed ja lemmikloomad seadmest eemal, kui see töötab või maha jahtub. Katmata osad on kuumad.
- Kui seadmel on olemas lapselukk, soovitame selle sisse lülitada.

PAIGALDAMINE



HOIATUS

Seadet tohib paigaldada ainult kvalifitseeritud elektrik!

- Eemaldage kõik pakkematerjalid.
- Kahjustatud seadet ei tohi paigaldada ega kasutada.
- Järgige seadmega kaasas olevaid paigaldusjuhiseid.
- Tagage minimaalne kaugus muudest seadmetest ja mööbliesemetest.
- Olge seadme teise kohta viimisel ettevaatlik, sest see on raske. Kasutage alati kaitsekin-daid.
- Kaitske löikepindu niiskuskahjustuste eest sobiva tihendi abil.
- Kaitske seadme põhja auru ja niiskuse eest.
- Ärge paigutage seadet ukse kõrvale ega akna alla. Vastasel korral võivad nõud ukse või akna avamisel seadme pealt maha kukkuda.

- Kui paigaldate seadme sahtlite kohale, siis jälgige, et seadme põhja ja ülemise sahtli vahele jääks piisavalt ruumi õhuringluse jaoks.
- Seadme põhi võib minna kuumaks. Põhjale juurdepääsu tõkestamiseks on soovitatav seadme alla paigaldada eralduspaneel.

Elektriühendus



HOIATUS

Tulekahju- ja elektrilöögioht!

- Kõik elektriühendused peab teostama kvalifitseeritud elektrik.
- Enne mis tahes elektriühendustöid veenduge, et seadme toiteklenn ei ole voolu all.
- Veenduge, et seade on õigesti paigaldatud. Lahtise ja sobimatu pistiku või seinakontakti korral võib klemm üle kuumeneda.
- Veenduge, et paigaldatud on põrutuskaitse.
- Seadet lähimasse seinakontakti ühendades jälgige, et elektrijuhtmed ei puutuks vastu seadet või tuliseid nõusid.
- Vältige elektrijuhtmete sassiminekut.
- Paigaldage juhtmetele tõmbetõkis.
- Kasutage õiget toitejuhet.
- Veenduge, et te ei vigastaks toitepistikut ega juhet. Vigastatud toitejuhtme vahetamiseks võtke ühendust teeninduskeskusega.
- Seadme ühendus vooluvõrguga tuleb varustada mitmepooluselise isolatsiooniseadisega. Isolatsiooniseadise lahutatud kontaktide vahemik peab olema vähemalt 3 mm.
- Kasutage ainult õigeid isolatsiooniseadiseid: kaitselüliteid, kaitsmeid (keermega kaitsmed tuleb pesast eemaldada), maalekkevoolu kaitsmeid ja kontaktoreid.

KASUTAMINE



HOIATUS

Vigastuse, põletuse või elektrilöögioht!

- Kasutage seda seadet ainult kodustes tingimustes.
- Ärge muutke seadme tehnilisi omadusi.
- Ärge kasutage seadet välise taimeri või eraldi kaugjuhtimissüsteemi abil.
- Ärge jätkke töötavat seadet järelevalveta.
- Ärge kasutage seadet märgade kätega või juhul, kui seade on kontaktis veega.

- Ärge pange söögiriistu või potikaasi keeduväljadele. Need lähevad tuliseks.
- Lülitage keeduväli pärast kasutamist välja.
- Ärge kasutage seadet tööpinna ega hoiukohana.
- Kui seadme pinda peaks tekkima mõra, tuleb seade kohe vooluvõrgust lahti ühendada. Elektrilöögioht!



HOIATUS

Plahvatuse või tulekahju oht!

- Kuumutamisel võivad rasvad ja õlid eraldada süttivaid aure. Kui kasutate toiduvalmistamisel õli või rasvu, hoidke need eemal lahtisest leegist või kuumadest esemetest.
- Väga kuumast õlist eralduvad aurud võivad iseeneslikult süttida.
- Kasutatud õli, milles võib leiduda toidujääke, võib süttida madalamal temperatuuril kui kasutamata õli.
- Ärge pange süttivaid või süttiva ainega määratud esemeid seadmesse, selle lähedusse või peale.
- Ärge püüdke leeki kustutada veega! Lülitage seade vooluvõrgust lahti ja summutage leek potikaane või kustutustekiga.



HOIATUS

Seadme vigastamise või kahjustamise oht!

- Ärge pange tuliseid nõusid juhtpaneelile.
- Ärge laske keedunõudel kuivaks keeda.
- Olge ettevaatlik ja ärge laske nõudel ega muudel esemetel seadmele kukkuda. Pliidi pind võib puruneda.
- Ärge lülitage keeduvälju sisse tühjade nõudega või ilma nõudeta.
- Ärge asetage seadmele alumiiniumfooliumit.
- Malmist, alumiiniumist või katkise põhjaga nõud võivad klaaskeraamilist pinda kriimustada. Kui teil on vaja nõusid pliidil liigutada, tõstke need alati üles.

HOOLDUS JA PUHASTUS



HOIATUS

Seadme vigastamise või kahjustamise oht!

- Puhastage seadet regulaarselt, et vältida pliidi pinna materjali kahjustumist.
- Ärge kasutage seadme puhastamiseks veevõid aurupihustit.

- Puhastage seadet pehme niiske lapiga. Kasutage ainult neutraalseid puhastusaineid. Ärge kasutage abrasiivseid tooteid, küürimisšvamm, lahusteid ega metallist esemeid.

JÄÄTMEKÄITLUS



HOIATUS

Lämbumis- või vigastusoht!

- Eemaldage seade vooluvõrgust.
- Lõigake toitekaabel seadme küljest lahti ja vi- sake ära.

SEADME KIRJELDUS

ÜLEVAADE

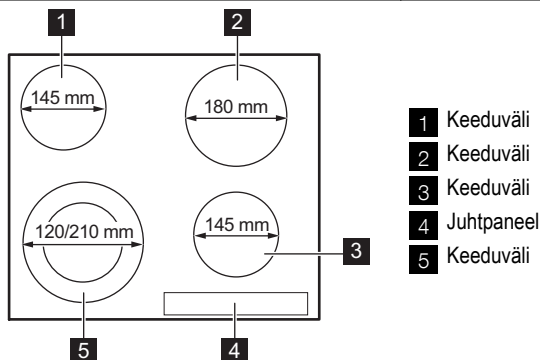

JUHTPANEELI SCHEEM

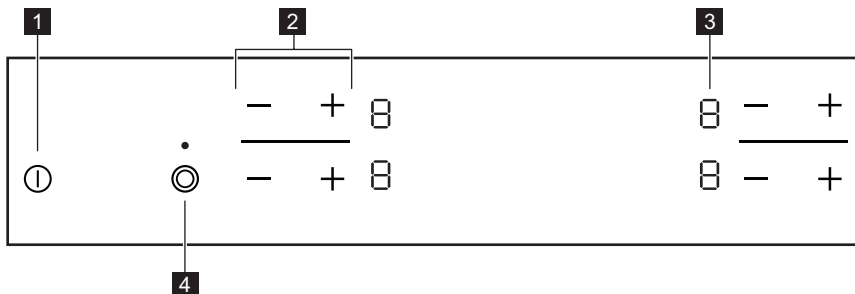

Kasutage seadmega töötades sensorvälju. Näidikud ja indikaatorid näitavad, millised funktsioonid on sees.

sensorväli	funktsioon
1 ①	Seadme sisse- ja väljalülitamiseks.
2 + / -	Soojusastme suurendamiseks või vähendamiseks.
3 Soojusastme näit	Näitab soojusastet.
4 ②	Välimiste ringide sisse- ja väljalülitamiseks.

SOOJUSASTME NÄIT

Ekraan	Kirjeldus
0	Keeduväli on välja lülitatud.
1 - 9	Keeduväli on sisse lülitatud.

Ekraan	Kirjeldus
E	Tegemist on rikkega.
H	Keeduväli on ikka veel tuline (jäaksoojus).
L	Lukk/lapselukuseade on sisse lülitatud.
-	Automaatne väljalülitus on sisse lülitatud.

JÄÄKKUUMUSE INDIKAATOR



HOIATUS

 Põletusohht jääkkuumuse tõttu!









IGAPÄEVANE KASUTAMINE

SISSE- JA VÄLJALÜLITAMINE





Seadme sisse- või väljalülitamiseks puudutage 1 sekundi vältel .

AUTOMAATNE VÄLJALÜLITUS

Funktsioon seiskab seadme automaatselt, kui:

- Kõik keedutsoonid on välja lülitatud (.
- Pärast seadme käivitamist ei määrata soojusastet.
- Kui juhtpaneelile on midagi maha läinud või asetatud (nõu, lapp vms) ja seda pole sealt 10 sekundi jooksul eemaldatud. Eemaldage ese või puhastage juhtpaneeli.
- Keeduvälja pole välja lülitatud või soojusastet muudetud. Mõne aja möödudes süttib  ja seade lülitub välja. Vt allpool.
- Soojusastmete ja automaatse väljalülituse aegade vahel on järgmised seosed:
 -  -  – 6 tundi
 -  -  – 5 tundi
 -  – 4 tundi
 -  -  – 1,5 tundi

SOOJUSASTE

Soojusastme suurendamiseks puudutage  .
 Soojusastme vähendamiseks puudutage  .
 Ekraanil kuvatakse soojusaste. Keeduvälja väljalülitamiseks puudutage samaaegselt  ja  .



VÄLIMISTE RINGIDE SISSE- JA VÄLJALÜLITAMINE

Soojeneva pinna suurst saab kohandada vastavalt keedunõu mõõtmetele.
 Välimise ringi sisselülitamiseks puudutage sensorvälja  . Süttib indikaator. Enamate väliste ringide sisselülitamiseks vajutage sama sensorvälja uuesti. Süttib järgmine indikaator.
 Korrake toimingut uuesti, et välimine ring välja lülitada. Indikaator kustub.



LAPSELUKK

See funktsioon hoiab ära seadme juhusliku sisselülitamise.



Lapseluku sisselülitamine

- Käivitage seade  abil. **Ärge määrake soojusastet.**
- Puudutage kahe eesmise keeduvälja sümbolit — 4 sekundit. Süttib sümbol .
- Lülitage seade välja  abil.

Lapseluku väljalülitamine

- Käivitage seade  abil. **Ärge määrake soojusastet.** Puudutage kahe eesmise keeduvälja sümbolit — 4 sekundit. Süttib sümbol .
- Lülitage seade välja  abil.

Lapseluku tühistamine ainult üheks toiduvalmistamiskorraks

- Käivitage seade  abil. Süttib sümbol .
- Puudutage kahe eesmise keeduvälja sümbolit — 4 sekundit. **Valige soojusaste 10 sekundi jooksul.** Seadet saab kasutada.
- Kui lülitate pliidi välja  abil, töötab lapselukk uuesti.

VIHJEID JA NÄPUNÄITEID

NÕUD



Keedunõudest

- Keedunõu põhi peaks olema võimalikult paks ja tasane.
- Terasemail- või alumiiniumnõud või vaskpõh- jaga nõud võivad jätta klaaskeraamilisele pin- nale plekke.

- Võimalusel pange keedunõule alati kaas pea- le.
- Pange keedunõud keeduväljale enne selle sisselülitamist.
- Lülitage keeduväljad enne toiduvalmistamisa- ja lõppu välja, et kasutada ära jääksoojus.
- Poti põhi ja keeduväli peaksid olema ühesuu- rused.

ENERGIA KOKKUHOID



Kuidas energiat kokku hoida

NÄITEID PLIIDI KASUTAMISEST

Tabelis toodud andmed on ainult orientiirid.

Soo- jusas- te	Kasutamine:	Aeg	Näpunäited
1	Valmistatud toidu soojashoidmiseks	vasta- valt va- jadusele	Pange keedunõule kaas peale
1-2	Hollandi kaste, sulatamine: või, šoko- laad, želatiin	5 - 25 min	Aeg-ajalt segage
1-2	Kalgendamine: kohevad omletid, küp- setatud munad	10-40 min	Valmistage kaane all
2-3	Riisi ja piimatoitude keetmine vaikselt tulel, valmistoidu soojendamiseks	25-50 min	Vedeliku kogus peab olema riisi kogusest vähemalt kaks korda suurem, piimatoite tuleb valmistamise ajal segada
3-4	Köögivilja, kala, liha aurutamine	20-45 min	Lisage paar supilusikatäit vedelikku
4-5	Kartulite aurutamine	20-60 min	Kasutage maks. ¼ l vett 750 g kartulite kohta
4-5	Suuremate toidukoguste, hautiste ja suppide valmistamine	60-150 min	Kuni 3 l vedelikku pluss komponendid
6-7	Kergelt praadimine: eskalopid, vasika- liharull juustuga, karbonaad, kotletid, vorstid, maks, keedutainas, munad, pannkoogid, sõõrikud	vasta- valt va- jadusele	Pöörake poole aja möödudes
7-8	Tugev praadimine, praetud kartulid, ri- biliha, praetükid	5-15 min	Pöörake poole aja möödudes
9	Suurte koguste vee ja pasta keetmine, liha pruunistamine (guljašš, pajapraad), friikar- tulite valmistamine		

Teave akrüülamiidide kohta

Tähtis Uusimate teaduslike andmete kohaselt on toidu pruunistamisel (eriti tähtselt sisaldavate

toiduainete puhul) tekkivad akrüülamiidid tervisele ohtlikud. Seetõttu soovime valmistada toitu võimalikult madalal temperatuuril ning toitu mitte liialt pruunistada.

PUHASTUS JA HOOLDUS

Puhastage seadet pärast igakordset kasutamist. Kasutage alati puhta põhjaga nõusid.







Kriimustused või tumedad plekid klaas-
keraamikal ei mõjuta seadme tööd.

Mustuse eemaldamiseks:

1. – **Eemaldage kohe:** sulav plast, plastkile ja suhkrut sisaldava toidu jäägid. Vastasel korral võib mustus seadet kahjustada. Kasutage spetsiaalset klaasikaabitsat. Pange kaabits õige nurga all klaaspinnale ja liigutage tera pliidi pinnal.
 - **Eemaldage pärast seadme piisavat mahajahutamist:** katlakivi-plekid, veeplekid, rasvajäägid, metalse läikega värvimuutusega plekid. Kasutage spetsiaalset klaas-keraamika või roostevaba terase puhastusvahendit.
2. Puhastage seadet niiske lapi ja vähese koguse pesuainega.
3. Lõpuks **hõõruge seade puhta lapiga kuivaks.**

VEAOTSING

Probleem	Võimalik	Lahendus
Seadet ei saa käivitada või kasutada.		Käivitage seade uuesti ja määrake vähemalt 10 sekundi jooksul soojusaste.
	Puudutasite korraga 2 või enamat sensorvälja.	Puudutage ainult üht sensorvälja.
	Juhtpaneelil on vett või rasvapritsmeid.	Pühkige juhtpaneel puhtaks.
Seade lülitub välja.	Olete asetanud midagi sensorväljale ①.	Vaadake, et sensorväljad oleksid vabad.
Jääkkuumuse indikaator ei lülitu sisse.	Keeduväli ei ole kuum, sest see töötas vaid lühikest aega.	Kui keeduväli on piisavalt kaua töötanud, et olla kuum, pöörduge teeninduskeskusse.
Välimist ringi ei saa sisse lülitada.		Lülitage kõigepealt sisse siseimine ring.
Sensorväljad muutuvad kuumaks.	Keedunõu on liialt suur või asub sensorväljale liiga lähedal.	Asetage suuremad anumad tagumistele keeduväljadele.
 süttib.	Automaatne väljalülitus on sisse lülitatud.	Lülitage seade välja ja käivitage uuesti.
 süttib.	Lapselukuseade on sisse lülitatud.	Vt jaotist "Kasutusjuhised".
 ja number süttivad.	Seadmehel ilmes tõrge.	Ühendage seade mõneks ajaks vooluvõrgust lahti. Lülitage maja elektrisüsteemi kaitse välja. Ühendage see uuesti sisse. Kui  süttib uuesti, pöörduge müügiärgsesse teenindusse.

Kui ülalkirjeldatud meetmete abil ei olnud võimalik probleemi kõrvaldada, pöörduge müüja või klienditeeninduse poole. Esitage andmeplaadi andmed, kolmekohaline numbritest ja tähtedest koosnev klaaskeraamika kood (selle leiate klaasplaadi nurgast) ja kuvatud veateade. Veenduge, et kasutasite seadet õigesti. Kui seadet on valesti kasutatud, ei tarvitse klienditeeninduse tehniku või edasimüüja töö isegi garantiiajal tasuta olla. Klienditeenindust ja garantiitingimusi puudutavad juhised leiate garantiibrošüürist.

PAIGALDAMINE



HOIATUS

Vt jaotist "Ohutusinfo".



Enne paigaldamist

Enne seadme paigaldamist märkige andmeplaadilt üles alltoodud andmed. Andmesilt asub seadme korpuse põhjal.

- Mudel
- Tootenumber (PNC)
- Seerianumber

INTEGREERITUD SEADMED

- Sisseehitatud seadmeid võib kasutada alles pärast seda, kui need on paigutatud sobiva-

KOKKUPANEK

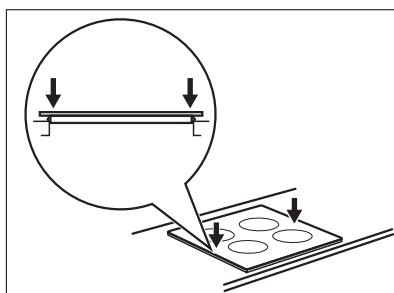
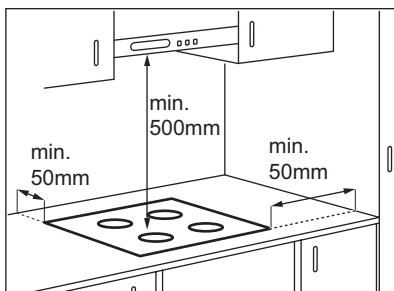

tesse standardile vastavatesse sisseehitatud mööbliesemetesse ja tööpindadesse.

TOITEJUHE

- Selle seadme juurde kuulub ka toitejuhe.
- Kui seadme toitejuhe on kahjustatud, tuleb see asendada spetsiaalse juhtmega (tüüp H05BB-F Tmax 90°C või üle selle). Pöörduge lähimasse teeninduskeskusse.

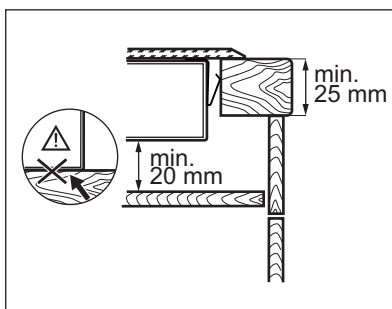
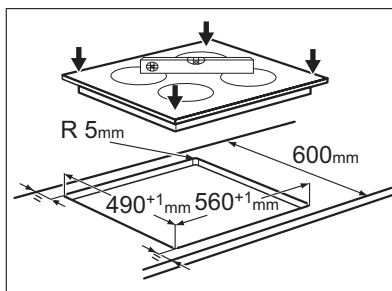

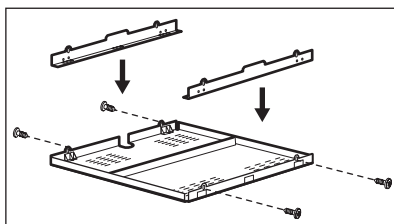
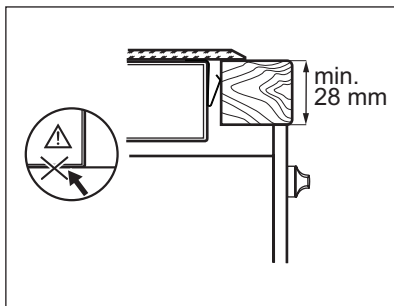

Kui kasutate kaitsekarki (lisatarvik¹⁾), ei ole seadme alla paigaldatavat kaitsepinda tarvis. Kui paigutate seadme ahju kohale, siis te kaitsekarki kasutada ei saa.

¹⁾ Kõigis riikides ei pruugi kaitsekarki-lisatarvik saadaval olla. Pöörduge kohaliku edasimüüja poole.

TEHNILISED ANDMED

Modell EHF6241FOK

Typ 58 HAD 03 AO

Ser.Nr.

ELECTROLUX

Prod.Nr. 949 596 001 00

220-240 V 50-60 Hz

Made in Germany

6.4 kW



Keeduväljade võimsus

Keeduväli	Nimivõimsus (maks. soojusaste) [W]
Parempoolne tagumine –180 mm	1800 W
Parempoolne eesmine –145 mm	1200 W
Vasakpoolne tagumine –145 mm	1200 W
Vasakpoolne eesmine –120/210 mm	750/2200 W

JÄÄTMEKÄITLUS

Sümboliga tähistatud materjalid võib ringlusse suunata. Selleks viige pakendid vastavatesse konteineritesse. Aidake hoida keskkonda ja inimeste tervist ja suunake elektri- ja elektroonilised jäätmed

ringlusse. Ärge visake sümboliga tähistatud seadmeid muude majapidamisjäätmete hulka. Viige seade kohaliku ringluspunkti või pöörduge abi saamiseks kohalikku omavalitsusse.

TARTALOMJEGYZÉK

BIZTONSÁGI INFORMÁCIÓK	14
TERMÉKLEÍRÁS	16
NAPI HASZNÁLAT	18
HASZNOS JAVASLATOK ÉS TANÁCSOK	19
ÁPOLÁS ÉS TISZTÍTÁS	21
HIBAEHÁRÍTÁS	22
ÜZEMBE HELYEZÉS	23
MŰSZAKI INFORMÁCIÓK	24
KÖRNYEZETVÉDELMI TUDNIVALÓK	24

GONDOLUNK ÖNRE

Köszönjük, hogy Electrolux terméket vásárolt. Ön olyan készülék tulajdonosa lett, mely mögött több évtizedes szakmai tapasztalat és innováció áll. Rendkívüli tudását és stílusos megjelenését az Ön igényei ihlették. Valahányszor csak használja, biztos lehet abban, hogy a benne foglalt tudás a siker garanciája.

Köszöntjük az Electrolux világában.

Látogassa meg a weboldalunkat:



Kezelési tanácsok, kiadványok, hibaelhárító, szerviz információk:
www.electrolux.com



További előnyökért regisztrálja készülékét:
www.electrolux.com/productregistration



Kiegészítők, segédanyagok és eredeti alkatrészek vásárlása a készülékhez:
www.electrolux.com/shop

VÁSÁRLÓI TÁMOGATÁS ÉS SZERVIZ

Kizárólag eredeti alkatrészek használatát javasoljuk.

Ha készülékével a szervizhez fordul, legyenek kéznél az alábbi adatok.

Ezek az információk az adattáblán olvashatók. Típus, Termékszám, Sorozatszám.



Figyelmeztetés - Biztonsági információk



Általános információk és tanácsok



Környezetvédelmi információk

A változtatások jogát fenntartjuk.



BIZTONSÁGI INFORMÁCIÓK

Az üzembe helyezés és használat előtt gondosan olvassa el a mellékelt útmutatót. A nem megfelelő üzembe helyezés vagy használat által okozott károkért nem vállal felelősséget a gyártó. További tájékozódás érdekében tartsa elérhető helyen az útmutatót.

GYERMEKEK ÉS FOGYATÉKKAL ÉLŐ SZEMÉLYEK BIZTONSÁGA



VIGYÁZAT

Fulladás, sérülés vagy tartós rokkantság kockázata.

- Ne engedje, hogy a készüléket csökkent fizikai, értelmi vagy mentális képességű, illetve megfelelő tapasztalatok és ismeretek híján lévő személy használja, beleértve a gyermekeket is. Ha ilyen személyek használják a készüléket, a biztonságukért felelős személynek kell őket felügyelnie, illetve a készülék használatára vonatkozóan útmutatást kell biztosítani számukra.
- Ne hagyja, hogy gyermekek játsszanak a készülékkel.
- Minden csomagolóanyagot tartson távol a gyermekektől.
- A gyermekeket és kedvenc háziállatokat tartsa távol a készüléktől működés közben, és működés után, lehűléskor. A készülék elérhető részei forróak.
- Ha rendelkezik gyermekbiztonsági zárral a készülék, akkor célszerű azt bekapcsolni.

ÜZEMBE HELYEZÉS



VIGYÁZAT

A készüléket csak képzett személy helyezheti üzembe.

- Távolítsa el az összes csomagolóanyagot.
- Ne helyezzen üzembe, és ne is használjon sérült készüléket.
- Tartsa be a készülékhez mellékelt üzembe helyezési útmutatóban foglaltakat.
- Tartsa meg a minimális távolságot a többi készüléktől és egységtől.
- Súlyos a készülék, ezért legyen körültekintő a mozgatásakor. Mindig viseljen munkavédelmi kesztyűt.
- Megfelelő tömítőanyaggal védje a munkalap vágott felületeit a nedvesség ellen.

- Védje a készülék alját a gőztől és nedvességtől.
- Ne telepítse a készüléket ajtó mellé vagy ablak alá. Ezzel elkerülhető, hogy az ajtó vagy ablak kinyitásával leverje a forró főzőedényt a készülékről.
- Amikor fiókok felett helyezzi üzembe a készüléket, akkor ellenőrizze, hogy van-e megfelelő levegőkeringés a készülék alja és a felső fiók között.
- A készülék alja forróvá válhat. Javasoljuk, hogy építsen be egy nem éghető elválasztó lapot a készülék alá, hogy az aljához való hozzáférést megakadályozza.

Elektromos csatlakoztatás



VIGYÁZAT

Tűz- és áramütésveszély.

- Minden elektromos csatlakoztatást szakképzett villanszerelőnek kell elvégeznie.
- Minden bekötés előtt ellenőrizze, hogy a készülék fő csatlakozója nem áll-e feszültség alatt.
- Ellenőrizze, hogy megfelelően van-e üzembe helyezve a készülék. A hálózati vezeték dugója és a konnektor közötti gyenge vagy rossz érintkezés miatt a csatlakozás túlságosan felforrósodhat.
- Ügyeljen arra, hogy az érintésvédelem ki legyen építve.
- Ügyeljen arra, hogy az elektromos vezetékek ne érjenek a készülékhez vagy a forró főzőedényekhez, amikor a készüléket a közeli csatlakozóaljzathoz csatlakoztatja.
- Ne hagyja, hogy az elektromos vezetékek összegabalyodjanak.
- Használjon feszültségmentesítő bilincset a vezetékhez.
- Használjon megfelelő típusú hálózati kábelt.
- Ügyeljen a hálózati csatlakozódugó és a hálózati kábel épségére. Ha a hálózati kábel cserére szorul, forduljon a márkaszervizhez vagy villanszerelőhöz.
- Az elektromos készüléket egy szigetelőberendezéssel kell ellátni, amely lehetővé teszi, hogy minden ponton leválassza a készüléket az elektromos hálózatról. A szigetelőberendezésnek legalább 3 mm-es érintkezőtávolsággal kell rendelkeznie.

- Kizárólag megfelelő szigetelőberendezést alkalmazzon: hálózati túlfelhevésvédő megszakítót, biztosítékot (a többől eltávolított csavaros típusú biztosíték), földzárlatkioldót és védőrelét.

HASZNÁLAT



VIGYÁZAT

Sérülés-, égés- és áramütésveszély.

- A készüléket háztartási környezetben használja.
- Ne változtassa meg a készülék műszaki jellemzőit.
- Ne működtesse a készüléket külső időzítővel vagy külön távirányító rendszerrel.
- Működés közben tilos a készüléket felügyelet nélkül hagyni.
- Ne működtesse a készüléket nedves kézzel, vagy amikor az vízzel érintkezik.
- Soha ne tegyen a főzőzónákra evőeszközöket vagy fedőket. Ezek üzem közben forróvá válnak.
- Használat után kapcsolja ki a főzőzónákat.
- Ne használja a készüléket munka- vagy tárolófelületként.
- Amennyiben a készülék felülete megrepedt, azonnal válassza le a készüléket az elektromos hálózatról. Ez a lépés az áramütés elkerüléséhez szükséges.



VIGYÁZAT

Tűz- és robbanásveszély.

- A felforrósított zsírok és olajok gyúlékony gőzöket bocsáthatnak ki. Zsírral vagy olajjal való főzéskor tartsa azoktól távol a nyílt lángot és a forró tárgyakat.
- A nagyon forró olaj által kibocsátott gőzök öngyulladását okozhatnak.
- Az ételmaradékot tartalmazó használt olaj az első használatkor alkalmazott hófoknál alacsonyabb értéken is tüzet okozhat.
- Ne tegyen gyúlékony anyagot vagy gyúlékony anyaggal szennyezett tárgyat a készülékbe, annak közelébe, illetve annak tetejére.
- Az esetleges tüzet ne próbálja vízzel oltani. Húzza ki a készüléket a hálózatról, és takarja le a lángokat egy fedővel vagy tűzálló takaróval.



VIGYÁZAT

A készülék károsodásának veszélye áll fenn.

- Ne helyezzen forró főzőedényt a kezelőpanelre.
- Ne hagyja, hogy a főzőedényből elforrjon a folyadék.
- Ügyeljen arra, hogy ne ejtsen tárgyat vagy főzőedényt a készülékre. A készülék felülete megsérülhet.
- Üres főzőedénnyel vagy főzőedény nélkül ne kapcsolja be a főzőzónákat.
- Ne tegyen alufóliát a készülékre.
- Az öntöttvasból vagy alumínium öntvényből készült, illetve sérült aljú edények megkarcolhatják az üvegerámia felületet. Az ilyen tárgyakat mindig emelje fel, ha a főzőfelületre szeretné helyezni ezeket.

ÁPOLÁS ÉS TISZTÍTÁS



VIGYÁZAT

A készülék károsodásának veszélye áll fenn.

- Rendszeresen tisztítsa meg a készüléket, hogy elkerülje a felületének rongálódását.
- A készülék tisztításához ne használjon vízsgarát vagy gőzt.
- A készüléket puha, nedves ruhával tisztítsa. Csak semleges tisztítószerrel használjon. Ne használjon súrolószert, súrolószivacsot, oldószerrel vagy fém tárgyat.

ÁRTALMATLANÍTÁS



VIGYÁZAT

Sérülés- vagy fulladásveszély.

- Bontsa a készülék hálózati csatlakozását.
- Vágja le a hálózati tápkábelt, és helyezze a hulladékba.

TERMÉKLEÍRÁS

ÁLTALÁNOS ÁTTEKINTÉS

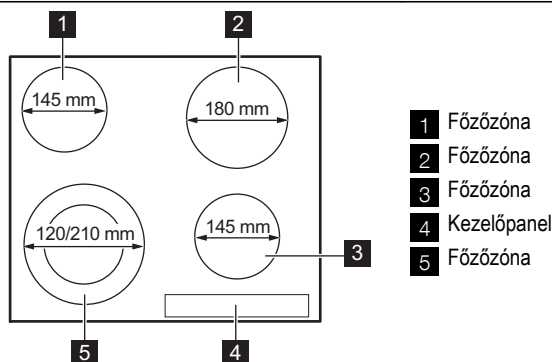

KEZELŐPANEL ELRENDEZÉS

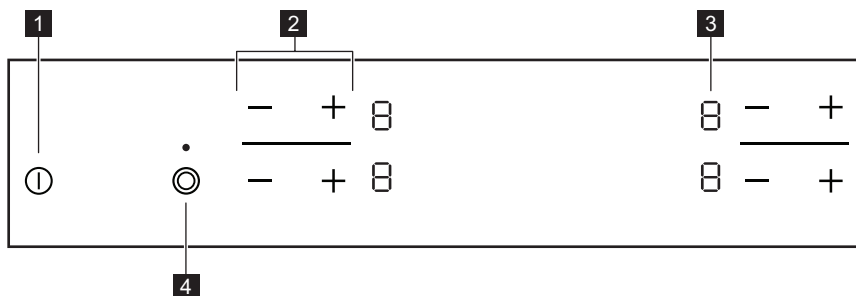



A készülék működtetéséhez használja az érzékelőmezőket. Kijelzések és visszajelzők jelzik, hogy mely funkciók működnek.

érezékelőmező	funkció
1 ①	A készülék be- és kikapcsolása.
2 + / -	Növeli vagy csökkenti a hőfokbeállítást.
3 Hőfokbeállítás kijelzése	Jelzi a hőfokbeállítást.
4 ②	Bekapcsolja és kikapcsolja a külső köröket.

HŐBEÁLLÍTÁS KIJELZÉSEK

Kijelzés	Leírás
0	A főzőzóna ki van kapcsolva.
1 - 9	A főzőzóna működik.
E	Üzemzavar lépett fel.

Kijelzés	Leírás
	Egy főzőzóna még mindig forró (maradékhő).
	Aktív a Zár/Gyerekzár funkció.
	Működik az Automatikus kikapcsolás.

MARADÉKHŐ VISSZAJELZŐ



VIGYÁZAT

 Maradékhő miatti égési sérülések veszélye!

NAPI HASZNÁLAT

BEKAPCSOLÁS ÉS KIKAPCSOLÁS

Érintse meg a **1** gombot 1 másodpercig a készülék indításához vagy leállításához.

AUTOMATIKUS KIKAPCSOLÁS

A funkció automatikusan leállítja a készüléket, ha:

- Valamennyi főzőzóna ki van kapcsolva (**0**).
- Nem állította be a hőfokot, miután bekapcsolta a készüléket.
- Több mint 10 másodpercig valamivel (pl. edény, konyharuha stb.) letakarta a kezelőpanelt, vagy ráöntött valamit. Távolítsa el a tárgyat, vagy tisztítsa meg a kezelőpanelt.
- Nem állított le egy főzőzónát, illetve nem módosította a hőfokbeállítást. Bizonyos idő után a **□** szimbólum világitani kezd, és a készülék kikapcsol. Lásd alább.
- A hőbeállítás és az Automatikus kikapcsolás időtartamai közötti kapcsolat:
 - **1** - **2** — 6 óra
 - **3** - **4** — 5 óra
 - **5** — 4 óra
 - **6** - **9** — 1,5 óra

A HŐFOKBEÁLLÍTÁS

Érintse meg a **+** gombot a hőfok növeléséhez. Érintse meg a **-** gombot a hőfok csökkentéséhez. A kijelzőn a hőfokbeállítás látható. A főzőzóna kikapcsolásához érintse meg egyszerre a **+** és **-** gombot.

A KÜLSŐ KÖRÖK KI- ÉS BEKAPCSOLÁSA

A ténylegesen melegítő felület nagyságát a főzőedény méretéhez tudja igazítani. Ha be akarja kapcsolni a külső kört, érintse meg az **⊙** érzékelőmezőt. A visszajelző világitani kezd. Ha több külső kört is be kíván kapcsolni, érintse meg újra ugyanazt az érzékelőmezőt. A megfelelő jelzés világit. Ismételje meg az eljárást a külső kör kikapcsolásához. A visszajelző kialszik.

A GYERMEKBIZTONSÁGI ESZKÖZ

Ez a funkció megakadályozza a készülék véletlen üzemeltetését.

A gyermekbiztonsági eszköz bekapcsolása/kikapcsolása

- Kapcsolja be a készüléket a **1** gombbal. **Ne módosítsa a hőbeállítást.**
- Érintse meg 4 másodpercig az elülső főzőzónák mindkét **-** gombját. A kijelzőn megjelenik a **L** szimbólum.
- Kapcsolja ki a készüléket a **1** gombbal.

A gyermekbiztonsági eszköz kikapcsolása

- Kapcsolja be a készüléket a **1** gombbal. **Ne módosítsa a hőbeállítást.** Érintse meg 4 másodpercig az elülső főzőzónák mindkét **-** gombját. A kijelzőn megjelenik a **0** szimbólum.
- Kapcsolja ki a készüléket a **1** gombbal.

A gyermekbiztonsági eszköz kikapcsolása egyetlen főzési műveletre

- Kapcsolja be a készüléket a **1** gombbal. A kijelzőn megjelenik a **L** szimbólum.
- Érintse meg 4 másodpercig az elülső főzőzónák mindkét **-** gombját. **Végezze el a hőbeállítást 10 másodpercen belül.** Működtetheti a főzőlapot.
- Amikor a főzőlapot a **1** kapcsolóval állítja le, ismételen üzembe lép a gyermekbiztonsági eszköz.

HASZNOS JAVASLATOK ÉS TANÁCSOK

FŐZŐEDÉNY



Tájékoztató a főzőedényekről

- A főzőedény alja legyen minél vastagabb és laposabb.
- A zománcozott acél-, illetve az alumínium- vagy rézaljú edények az üvegkerámia felület elszíneződését válthatják ki.

- A főzőedényt már elindítás előtt tegye rá a főzőzónára.
- A főzőzónákat a főzési ciklus befejeződése előtt zárja el, hogy a maradékhőt is fel tudja használni.
- Az edényaljak és a főzőzónák méretének mindig meg kell egyezniük.

ENERGIATAKARÉKOSSÁG



Hogyan lehet takarékoskodni az energiával

- Lehetőség szerint mindig tegyen fedőt a főzőedényre.

PÉLDÁK KÜLÖNBÖZŐ FŐZÉSI ALKALMAZÁSOKRA

A táblázatban szereplő adatok csak útmutatásul szolgálnak.

Hőfok-beállítás	Használat:	Idővezérelt szárítás	Tanácsok
1	Tartsa melegen az elkészült ételt	szükség szerint	Tegyen fedőt a főzőedényre
1-2	Hollandi mártás, olvasztás: vaj, csokoládé, zselatin	5-25 perc	Időnként keverje meg
1-2	Keményítés: könnyű omlett, sült tojás	10-40 perc	Fedővel lefedve készítse
2-3	Rizs és tejalapú ételek párolása, kész-ételek felmelegítése	25-50 perc	A folyadék mennyisége legalább kétszerese legyen a rizsének, a tejet kevergesse főzés közben
3-4	Zöldségek, hal gőzölése, hús párolása	20-45 perc	Adjon hozzá néhány teáskanál folyadékot
4-5	Burgonya gőzölése	20-60 perc	750 g burgonyához max. ¼ l vizet használjon
4-5	Nagyobb mennyiségű étel, raguk és levesek készítése	60-150 perc	Legfeljebb 3 l folyadék plusz a hozzávalók
6-7	Kímélő sütés: bécsi szelet, borjúhús, cordon bleu, borda, húspogácsa, kolbász, máj, rántás, tojás, palacsinta, fánk	szükség szerint	Félidőben fordítsa meg
7-8	Erős sütés, burgonyatallér, bélszín, marhaszeletek	5-15 perc	Félidőben fordítsa meg
9	Nagymennyiségű víz forralása, tészta kifőzése, hús barnítása (gulyás, serpenyős sütek), burgonya bő olajban sütése		

Tudnivaló az akril-amidokról

Fontos A legújabb tudományos kutatások szerint az ételek piritásakor (különösen a magas

keményítőtartalmú élelmiszerek esetén) keletkező akril-amidok veszélyeztethetik az egészséget. Ezért azt javasoljuk, hogy alacsony

hőmérsékleten főzze az ételt, és csupán csekély
mértékben pirítsa meg.

ÁPOLÁS ÉS TISZTÍTÁS

Minden használat után tisztítsa meg a készüléket.

Mindig olyan sütőlapot használjon melyeknek tiszta az alja.



Az üvegkerámián megjelenő karcok vagy sötét foltok nem befolyásolják a készülék működését.

A szennyeződés eltávolítása:

1. – **Azonnal távolítsa el:** a megolvadt műanyagot vagy folpackot, illetve a cukros ételmaradványt. Ha ezt nem teszi meg, a szennyeződés károsíthatja a készüléket. Használjon üvegfelületekhez tervezett speciális kaparóeszközt. Állítsa éles szögben az üvegkerámia felületre a kaparókést, majd csúsztassa végig a pengét a felületen.

– **Akkor távolítsa el, ha a készülék már megfelelően lehűlt:** vízkő foltokat, vízmaradványokat, zsírfoltokat, fémes elszíneződéseket. Használjon üvegkerámia vagy rozsdamentes acél felületre való tisztítószert.
2. Tisztítsa meg a készüléket enyhén mosószeres nedves ruhával.
3. Végül **törölje szárazra a készüléket tiszta ruhával.**

HIBAELEHÁRÍTÁS

Jelenség	Lehetséges	Javítási mód
Nem lehet elindítani vagy üzemeltetni a készüléket.		Indítsa el újra a készüléket, és 10 másodpercen belül állítsa be a hőfokot.
	Kettő vagy több érzékelőmezőt érintett meg egyszerre.	Egyszerre csak egy érzékelőmezőt érintsen meg.
	Víz- vagy zsírfoltok vannak a kezelőpanelen.	Tisztítsa meg a kezelőpanelt.
A készülék kikapcsol.	Valamit rátett a(z)  érzékelőmezőre.	Vegyen le minden tárgyat az érzékelőmezőről.
Nem világít a maradék hő viszájelző.	A főzőzóna még nem forrósodott fel, mert csak rövid ideig működött.	Ha a főzőzóna elég ideig működött, és forrónak kellene lennie, forduljon a márkaszer-vizhez.
A külső kört nem sikerül bekapcsolni.		Először a belső kört kell bekapcsolni.
Az érzékelőmező felmelegszik.	A főzőedény túl nagy vagy túl közel tette a kezelőpanelhez.	Ha szükséges, tegye a nagy főzőedényeket a hátsó főzőlapra.
A  jelzőfény világítani kezd.	Működik az Automatikus kikapcsolás.	Kapcsolja ki a készüléket, majd kapcsolja be újra.
A  jelzőfény világítani kezd.	A gyermekbiztonsági funkció működésben van.	Lásd a „Használati útmutató” című fejezetet.
A(z)  szimbólum és egy szám világít.	Üzemzavar lépett fel.	Húzza ki egy időre a készülék hálózati kábelének csatlakozódugóját a csatlakozóaljzatból. Kapcsolja le a biztosítékot az otthoni elektromos rendszerben. Ezután csatlakoztassa újra a készüléket. Ha a(z)  szimbólum újra világít, hívja a márkaszervizt.

Ha a fenti megoldásokat már megpróbálta, de nem tudta megoldani a problémát, keresse fel a vásárlás helyét vagy a vevőszolgálatot. Adja meg nekik az adattáblán olvasható adatokat, az üvegkerámia háromjegyű kódját (az üvegfelület sarkában látható), valamint a megjelenő hibaüzenetet.

Győződjön meg arról, hogy a készüléket szakszerűen működteti-e. Ha nem megfelelően üzemeltette a készüléket, az ügyfélszolgálat szerelője vagy az eladó kiszállása nem lesz ingyenes, még a garanciális időszakban sem. Az ügyfélszolgálattal és a garanciális feltételekkel kapcsolatos tájékoztatást a garanciakönyvben találja meg.

ÜZEMBE HELYEZÉS



VIGYÁZAT

Olvassa el a „Biztonsági információk” című szakaszt.



A szerelést megelőző teendők

A készülék beszerelése előtt az adattáblán található alábbi adatokat jegyezze fel. Az adattábla a készülékház alsó részén található.

- Típus
- PNC (Termékszám)
- Sorozatszám

BEÉPÍTETT KÉSZÜLÉKEK

- Csak azután használhatja a beépített készülékeket, hogy a készüléket beszerelte a szabvá-

ÖSSZESZERELÉS

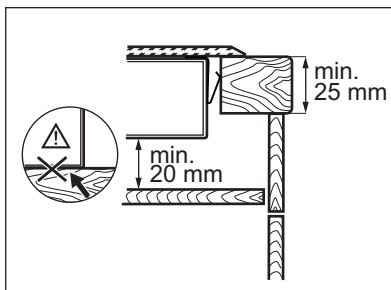
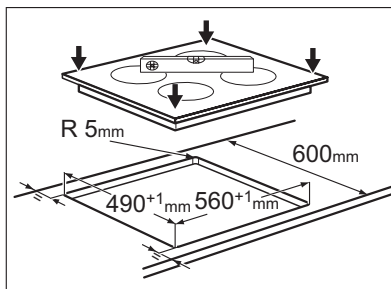
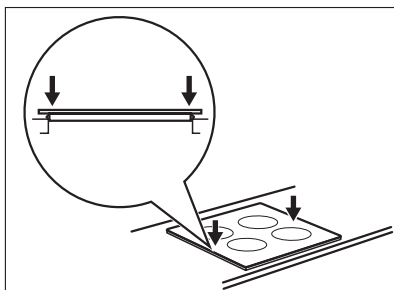
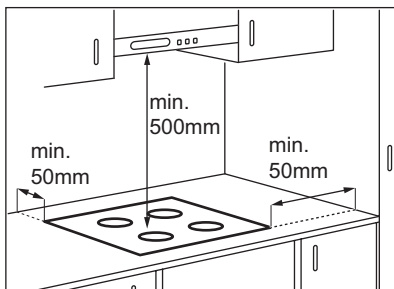

nyoknak megfelelő beépített szekrényekbe és munkafelületekbe.

CSATLAKOZÓ KÁBEL

- A készüléket csatlakozó vezetékkel együtt szállítják.
- A megsérült hálózati vezetéket cserélje ki speciális (H05BB-F típusú, legalább $T_{max.} = 90^\circ\text{C}$ -ot elviselő) vezetékre. Forduljon a helyi márkaszervizhez.

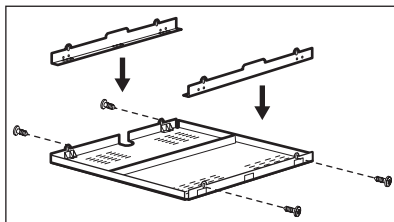
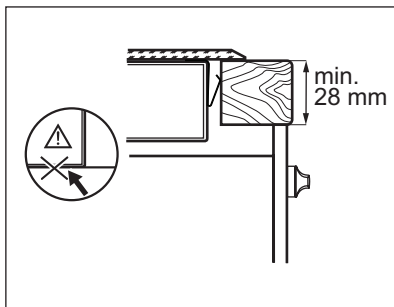

Ha védődobozt használ (kiegészítő tartozék¹⁾), a készülék alá nem szükséges védőpadlózatot helyezni.

A védődoboz nem használható, ha a készüléket egy sütő fölött helyezi el.

¹⁾ Lehetséges, hogy a védődoboz bizonyos országokban nem érhető el. Kérjük, keresse fel helyi értékesítőjét.

MŰSZAKI INFORMÁCIÓK

Modell EHF6241FOK

Typ 58 HAD 03 AO

Ser.Nr.

ELECTROLUX

Prod.Nr. 949 596 001 00

220-240 V 50-60 Hz

Made in Germany

6.4 kW



Főzőzónák teljesítménye

Főzőzóna	Névleges teljesítmény (maximális teljesítménybeállítás) [W]
Jobb hátsó —180 mm	1800 W
Jobb első —145 mm	1200 W
Bal hátsó —145 mm	1200 W
Bal első —120/210 mm	750/2200 W

KÖRNYEZETVÉDELMI TUDNIVALÓK

A következő jelzéssel ellátott anyagokat hasznosítsa újra: ♻️. Újrahasznosításhoz tegye a megfelelő konténerekbe a csomagolást.

Járuljon hozzá környezetünk és egészségünk védelméhez, és hasznosítsa újra az elektromos és elektronikus hulladékot. A tilító szimbólummal ellátott készüléket ne dobja a

háztartási hulladék közé. Juttassa el a készüléket a helyi újrahasznosító telepre, vagy

lépjen kapcsolatba a hulladékkezelésért felelős hivatallal.

МАЗМҰНЫ

ҚАУІПСІЗДІК ТУРАЛЫ МАҒЛҰМАТТАР	27
БҰЙЫМ СИПАТТАМАСЫ	29
ӘРКҮНДІК ҚОЛДАНУ	31
ПАЙДАЛЫ НҰСҚАУЛАР МЕНЕН КЕҢЕСТЕР	32
КҮТУ МЕНЕН ТАЗАЛАУ	34
АҚАУЛЫҚТЫ ТҮЗЕТУ	35
ОРНАТУ	36
ТЕХНИКАЛЫҚ АҚПАРАТ	37
ҚОРШАҒАН ОРТАҒА ЗИЯН КЕЛДІРМЕУ ТУРАЛЫ МАҒЛҰМАТТАР	37

СІЗ ОЙЫМЫЗДА БОЛДЫҢЫЗ

Electrolux құрылғысын сатып алғаныңызға рахмет. Сіз ондаған жылдар бойғы кәсіби тәжірибе мен инновацияға сүйеніп жасалған құрылғыны таңдадыңыз. Тапқырлықтың туындысы болған, көз тартарлық бұл құрылғыны жасау барысында сіз ойымызда болдыңыз. Сондықтан, қолданған сайын тамаша нәтижеге қол жеткізе алатыныңызға сенімді болыңыз.

Electrolux әлеміне қош келдіңіз.

Біздің веб-сайтқа барып келесіні қараңыз:



Қолдануға қатысты кеңестер, кітапшалар, ақаулықты түзету, қызмет көрсету туралы ақпарат:
www.electrolux.com



Сізге барынша жақсы қызмет көрсету үшін өніміңізді мына жерге тіркеңіз:
www.electrolux.com/productregistration



Құрылғыңызға қажетті керек-жарақтарды, шығынды материалдарды және фирмалық қосалқы бөлшектерді сатып алу үшін:
www.electrolux.com/shop

ТҰТЫНУШЫҒА КӨМЕК, ҚЫЗМЕТ КӨРСЕТУ

Фирмалық заттарды қолдануды ұсынамыз.

Қызмет көрсету орталығына хабарласқанда келесі деректердің дайын болуын қамтамасыз етіңіз.

Деректерді техникалық ақпарат тақтайшасынан табуға болады. Үлгісі, Өнім нөмірі, Сериялық нөмірі



Ескерту / Абайлаңыз - Қауіпсіздік туралы маңызды мағлұмат.



Жалпы мағлұматтар менен кеңестер



Қорғаған ортаға зиян келдірмей пайдалану туралы нұсқаулар

Өндіруші ескертусіз өзгеріс енгізу құқығына ие.



ҚАУІПСІЗДІК ТУРАЛЫ МАҒЛҰМАТТАР

Құрылғыны орнатып іске қолданар алдында бірге жеткізілген нұсқауларды мұқият оқып шығыңыз. Құрылғыны дұрыс орнатпау мен дұрыс пайдаланбау нәтижесінде адам жарақат алса және ақаулық орын алса өндіруші жауапты емес. Нұсқаулықты келешекте қарап жүру үшін үнемі сақтап қойыңыз.

БАЛАЛАР МЕН ДӨРМЕНСІЗ АДАМДАРДЫҢ ҚАУІПСІЗДІГІ



Назарыңызда болсын!

Тұншығып қалу, жарақат алуы немесе мүгедек болып қалу қаупі бар.

- Кембағал, сезім мүкестігі бар немесе ақыл-есі кем, құрылғыны қолдану тәжірибесі жоқ немесе қолдана білмейтін адамдарға, балаларға оны іске қосуға рұқсат бермеңіз. Олар осы құрылғыны өз қауіпсіздігін қамтамасыз ететін адамның нұсқауы немесе қадағалауы бойынша пайдалануға тиіс.
- Балаларға құрылғымен ойнауға рұқсат бермеңіз.
- Орам материалдарының барлығын балалардан алыс ұстаңыз.
- Құрылғы жұмыс істеп тұрғанда немесе салқындап тұрғанда, балалар мен үй жануарларын оған жақындатпаңыз. Қолжетімді бөлшектері ыстық болады.
- Егер құрылғы бала қауіпсіздігінің құралымен жабдықталса, оны іске қосуды ұсынамыз.

ОРНАТУ



Назарыңызда болсын!

Бұл құрылғыны тек білікті маман ғана орнатуға тиіс.

- Орам материалдарының барлығын алыңыз.
- Бүлінген құрылғыны орнатпаңыз немесе іске қоспаңыз.
- Құрылғымен бірге берілген орнату бойынша нұсқауларды орындаңыз.
- Осы құрылғы мен басқа құрылғылардың, заттардың арасындағы ең аз қашықтықты сақтаңыз.

- Құрылғыны жылжытқан кезде үнемі абай болыңыз, себебі салмағы ауыр. Өрқашан қорғаныс қолғабын киіңіз.
- Кесілген беттерге ылғал кіріп үлкейтіп жібермес үшін тығыздағышпен бітеңіз.
- Құрылғының астыңғы жағын бу мен ылғалдан қорғаңыз.
- Құрылғыны есікке жақын жерге терезенің астына қоймаңыз. Бұл есік немесе терезе ашылған кезде ыстық ыдыс құрылғыдан құлап кетпеу үшін қажет.
- Егер құрылғыны тартпалардың үстіне орнатсаңыз, құрылғының астыңғы жағы мен үстіңгі тартпаның арасында ауа ауысып тұруға жеткілікті орын қалуын қамтамасыз етіңіз.
- Құрылғының астыңғы жағы ысып кетеді. Құрылғының астыңғы жағын қол жетпейтіндей етіп бітеу үшін тұтанбайтын панель орнатуды ұсынамыз.

Электртоғына қосу



Назарыңызда болсын!

Өрт шығу және электр қатеріне ұшырау қаупі бар.

- Электртоғына қосу жұмыстарының барлығын білікті электрші ғана іске асыруға тиіс.
- Сымдарды қосар алдында құрылғы ағытпасының тоқтан ажыратылып тұрғанына көз жеткізіңіз.
- Құрылғының дұрыс орнатылғанына көз жеткізіңіз. Босаған әрі дұрыс емес аша мен розетка ағытпаны тым ысытып жіберуі мүмкін.
- Электр қатерінен сақтандыру құралының орнатылғанына көз жеткізіңіз.
- Жақын орналасқан розеткаларға құрылғыны жалғаған кезде электр сымдарының құрылғыға немесе ыстық ыдысқа тиіп кетуіне жол бермеңіз.
- Электр сымдарының оратылуына жол бермеңіз.
- Сымға қысқыш қапсырма пайдаланыңыз.
- Дұрыс қорек сымын пайдаланыңыз.
- Құрылғының ашасына және сымна зақым келтірмеңіз. Зақым келген электр сымын ауыстырту үшін қызмет көрсету

орталығына немесе электршіге хабарласыңыз.

- Электр жүйесі құрылғыны кез келген полюсте ажыратуға мүмкіндік беретін оқшаулағыш құралмен жабықталуға тиіс. Оқшаулағыш құралдың контакт ара қашықтығы кем дегенде 3 мм болуға тиіс.
- Дұрыс оқшаулағыш құралдарды ғана қолданыңыз: желіні қорғайтын ажыратқыштар, сақтандырғыштар (ұстатқштан алынған бұрандалы сақтандырғыштар), жерге тұйықталудан қорғау тетіктері мен тұйықтағыштар.

ПАЙДАЛАНУ



Назарыңызда болсын!

Жарақат алу, күйіп қалу немесе электр тоғының қатеріне ұшырау қаупі бар.

- Бұл тұрмыста қолдануға арналған құрылғы.
- Бұл құрылғының техникалық сипаттамасын өзгертпеңіз.
- Құрылғыны басқару үшін сыртқы таймерді немесе бөлек қашықтан басқару жүйесін қолданбаңыз.
- Жұмыс істеп тұрған құрылғыны назардан тыс қалдырмаңыз.
- Құрылғыны су қолмен іске қоспаңыз немесе суға тиіп тұрған құрылғыны пайдаланбаңыз.
- Пісіру алаңдарына ас құралдарын немесе кестрөлдердің қақпақтарын қоймаңыз. Қызып кетуі мүмкін.
- Құрылғыны қолданып болғаннан кейін "off" (сөндіру) қалпына қойыңыз.
- Құрылғыны жұмыс орны немесе зат сақтайтын орын ретінде қолданбаңыз.
- Құрылғының бетіне сызат түссе, дереу тоқ көзінен ағытыңыз. Бұл әрекет электр қатеріне ұшырап қалуға жол бермейді.



Назарыңызда болсын!

Өрт немесе жарылыс шығу қаупі бар.

- Тоңмайларды немесе майды қыздырған кезде тұтанғыш бу пайда болады. Тоңмайға немесе майға тамақ пісірген кезде қызған заттарды немесе оттың жалынын алыс ұстаңыз.
- Қатты қызған майдан бөлініп шығатын бу, кенет жарылыстың орын алуына себеп болады.

- Құрамында тағам қалдықтары бар қолданылған май, бірінші рет қолданылып отырған майға қарағанда, төмен температурада өрттің пайда болуына алып келуі мүмкін.
- Тұтанғыш заттарды немесе ішіне тұтанғыш зат салынған дымқыл заттарды құрылғының ішіне, қасына немесе үстіне қоймаңыз.
- Өртті сумен сөндіруге әрекеттенбеңіз. Құрылғыны тоқтан ажыратып, жалынды қақпақпен немесе көрпемен басыңыз.



Назарыңызда болсын!

Құрылғыны бүлдіріп алуыңыз мүмкін.

- Басқару панеліне ыстық ыдыс қоймаңыз.
- Ыдысты ішіндегісі сарқылғанша қайнатпаңыз.
- Құрылғының үстіне зат немесе ыдыс құлап кетуге жол бермеңіз. Құрылғының бетіне зақым келуі мүмкін.
- Пісіру алаңдарын бос ыдыс қойып немесе ешбір ыдыс қоймай іске қоспаңыз.
- Құрылғының үстіне алюминий жұқалтыр қоймаңыз.
- Құйылған шойын, алюминий немесе астына нұқсан келген ыдыстар шыны керамика бетке сызат түсіруі мүмкін. Бұндай заттарды құрылғының бетінде үнемі көтеріп жалжыту керек.

КҮТУ МЕНЕН ТАЗАЛАУ



Назарыңызда болсын!

Құрылғыны бүлдіріп алуыңыз мүмкін.

- Құрылғының қаптамасының сапасы түспес үшін мезгіл-мезгіл тазалаңыз.
- Құрылғыны тазалау үшін сулы спрейді және бұды қолданбаңыз.
- Құрылғыны дымқыл, жұмсақ шүберекпен тазалаңыз. Тек бейтарап тазартқыш заттарды қолданыңыз. Жеміргіш заттарды, түрпілі жөкені, еріткіштерді немесе темір заттарды пайдаланбаңыз.

ҚҰРЫЛҒЫНЫ ТАСТАУ



Назарыңызда болсын!

Жарақат алу немесе тұншығып қалу қаупі бар.

- Құрылғыны электр желісінен ажыратыңыз.
- Қуат сымын кесіп алыңыз да, қоқысқа тастаңыз.

БҰЙЫМ СИПАТТАМАСЫ

ЖАЛПЫ КӨРІНІСІ

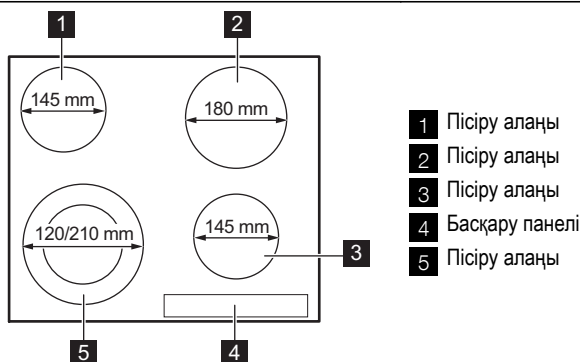

БАСҚАРУ ПАНЕЛІНІҢ КӨРІНІСІ

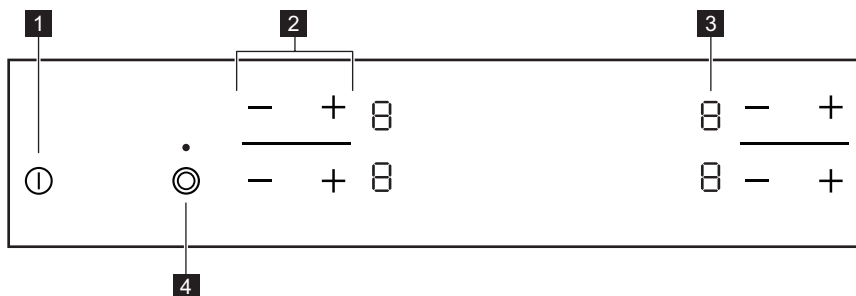





Құрылғыны іске қосу үшін сенсорлық өрістерді пайдаланыңыз. Бейнебөттер мен индикаторлар қай функциялардың жұмыс жасайтынын көрсетеді.

сенсорлық өріс	функция
1 ①	Құрылғыны іске қосуға және сөндіруге арналған.
2 + / -	Қызу параметрлерін көбейтуге немесе азайтуға арналған.
3 Қыздыру параметрінің бейнебеті	Қызу параметрін көрсетуге арналған.
4 ⊙	Сыртқы шеңберлерді іске қосуға және сөндіруге арналған.

ҚЫЗУ ПАРАМЕТРІНІҢ БЕЙНЕБЕТТЕРІ

Бейнебет	Сипаттама
⓪	Пісіру алаңы сөндірулі.

Бейнебет	Сипаттама
	Пісіру алаңы жұмыс істейді.
	Ақаулық орын алды.
	Пісіру алаңы әлі ыстық (қалдық қызу).
	Қауіпсіздік құралы/Бала қауіпсіздігі функциясы жұмыс істейді.
	Автоматты түрде ажыратқыш қосылады.

ҚАЛДЫҚ ҚЫЗУ ИНДИКАТОРЫ



Назарыңызда болсын!

 Суымаған пешке күйіп қалу қаупі бар!









ӘРКҮНДІК ҚОЛДАНУ

ҚОСУ ЖӘНЕ СӨНДІРУ





Құрылғыны қосу немесе сөндіру үшін  белгісін 1 секунд басыңыз.

АВТОМАТТЫ ТҮРДЕ СӨНДІРУ

Функция құрылғыны төмендегі жағдайларда автоматты түрде тоқтатады:

- Пісіру алаңдарының барлығы өшсе ().
- Құрылғыны іске қосқан соң қызу параметрін орнатпасаңыз.
- Басқару панеліне бір нәрсе төгіліп қалса немесе ол 10 секундтан артық (ыдыс, киім т.с.с.) жабық қалса. Заттарды алыңыз немесе басқару панелін тазалаңыз.
- Пісіру алаңын тоқтатпасаңыз немесе қызу параметрін өзгертпесеңіз. Шамалы уақыттан кейін  жанады да, құрылғы жұмысын тоқтатады. Келесі ақпаратты қараңыз.
- Қызу параметрі мен Автоматты түрде сөндіру функциясы уақыттарының ара қатынасы:
 -  -  — 6 сағат
 -  -  — 5 сағат
 -  — 4 сағат
 -  -  — 1.5 сағат

ҚЫЗУ ПАРАМЕТРІ

Қызу параметрі мәнін көбейту үшін  белгісін түртіңіз. Қызу параметрі мәнін азайту үшін  белгісін түртіңіз. Бейнебетте қыздыру параметрі көрсетіледі. Пісіру алаңын сөндіру үшін  және  белгісін бір уақытта басыңыз.



СЫРТҚЫ ШЕҢБЕРЛЕРДІ ҚОСУ ЖӘНЕ СӨНДІРУ

Шеңбердің бетін қолданылатын ыдыстың өлшемдеріне сай келтіре аласыз. Сыртқы шеңберді іске қосу үшін сенсорлық өрісті  түртіңіз. Индикатор жанады. Қосымша сыртқы шеңберлерді іске қосу үшін сол сенсорлық өрісті қайта басыңыз. Тиісті индикатор жанады. Сыртқы шеңберді сөндіру үшін осы әрекетті қайта орындаңыз. Индикатор сөнеді.



БАЛАЛАР ҚАУІПСІЗДІГІ ҚҰРАЛЫ

Бұл функция құрылғы кездейсоқ қосылып кетуге жол бермейді.



Бала қауіпсіздігі құралын қосу үшін

- Құрылғыны  көмегімен іске қосыңыз. **Қызу параметрлерін орнатпаңыз.**
- Алдыңғы пісіру алаңдарының — түймешігін 4 секунд басып тұрыңыз.  белгісі жанады.
- Құрылғыны  арқылы сөндіріңіз.

Бала қауіпсіздігі құралын сөндіру үшін

- Құрылғыны  көмегімен іске қосыңыз. **Қызу параметрлерін орнатпаңыз.** Алдыңғы пісіру алаңдарының — түймешігін 4 секунд басып тұрыңыз.  белгісі жанады.
- Құрылғыны  арқылы сөндіріңіз.

Бала қауіпсіздігін сақтау құралын тек бір ғана пісіру циклі үшін ажыратып қою үшін

- Құрылғыны  арқылы іске қосыңыз.  белгісі жанады.
- Алдыңғы пісіру алаңдарының — түймешігін 4 секунд басып тұрыңыз. **Қызу параметрін 10 секунд ішінде орнатыңыз.** Құрылғыны іске қосуыңызға болады.
- Құрылғыны  арқылы іске қосқан кезде, бала қауіпсіздігінің құралы қайта іске қосылады.

ПАЙДАЛЫ НҰСҚАУЛАР МЕНЕН КЕҢЕСТЕР

ЫДЫС-АЯҚ



Ыдыс-аяққа қатысты ақпарат

- Ыдыстың түбі барынша қалың әрі мүмкіндігінше жайпақ болуға тиіс.
- Эмальмен қапталған темірден және алюминий немесе мыстан жасалған ыдыстар шыны керамика беттің түсін өзгертуі мүмкін.

- Егер мүмкіндік болса, ыдысқа әрқашан қақпақ жабыңыз.
- Пісіру алаңын ыдысты үстіне қойғаннан кейін ғана іске қосыңыз.
- Қалған жылуды пайдалану үшін пісіру алаңын пісіру уақыты аяқталмай тұрып өшіріңіз.
- Ыдыстың түбі мен пісіру алаңының көлемі бірдей болуға тиіс.

ҚУАТ ҮНЕМДЕУ



Қуатты үнемдеу жолдары

ТАҒАМ ПІСІРУ ҮЛГІЛЕРІ

Кестедегі деректер тек бағдар ретінде беріледі.

Қызу параметрі	Пайдалану:	Уақыт	Ақыл-кеңес
1	Піскен тағамды жылы күйде ұстау	(қажет болғанына қарай)	Ыдыстың қақпағын жабыңыз
1-2	Голланд тұздығы, балқытылған май, шоколад, желатин	5-25 мин	Ара-тұра араластырыңыз
1-2	Қойылу: шайқалған омлет, піскен жұмыртқа	10-40 мин	Қақпағын жауып пісіру керек
2-3	Суға піскен күріш және сүтке пісірілген тағамдар, аспаздық тағамдарды жылыту	25-50 мин	Күріштен кем дегенде екі есе артық су қйыңыз, сүт тағамдарын арасында араластырыңыз
3-4	Буға піскен көкөніс, балық, ет	20-45 мин	Бірнеше ас қасық сұйықтық қосыңыз
4-5	Буға піскен картоп	20-60 мин	750 гр. картопқа ең көбі ¼ л су пайдаланыңыз
4-5	Көп мөлшердегі тағамдар, бұқтырылған тағамдар мен көже пісіру	60-150 мин	3 литрге дейін су және құраластар
6-7	Сәл қуыру: эскалоп, "кордон блё" бұзау еті, котлет, шұжық, бауыр, майға қуырылған ұн, жұмыртқа, құймақ, бауырсақ,	қажетін е орай	Орта тұсында аударыңыз
7-8	Қатты қуыру, қуырылған картоп, қоң ет, бифштекстер	5-15 мин	Орта тұсында аударыңыз
9	Көп мөлшердегі суды қайнату, макарон пісіру, етті қызартып қуыру (гуляш, бұқтырып пісіру), фри		

Акриламидтер бойынша ақпарат

Өте маңызды! Ең соңғы ғылыми мәліметтерге сәйкес, тағамды (әсіресе құрамында крахмал бар) қуырған кезде, акриламидтер денсаулыққа қатер төндіруі мүмкін. Сондықтан, біз тағамды ең төмен температурада пісіруді және тым қатты қуырмауды ұсынамыз.

КҮТУ МЕНЕН ТАЗАЛАУ

Құрылғыны әр пайдаланғаннан кейін тазалап отырыңыз.

Ыдысты қолданғанда табаны әрқашан таза болсын.



Шыны керамикаға түскен сызаттар немесе қошқыл дақтар құрылғының жұмысына ешқандай әсер етпейді.

Қоқысты тазалау үшін:

1. – **Дереу тазалаңыз:** балқыған пластик, пластик фольга, қант қосылған тағам. Дереу тазаламасаңыз, құрылғыны бүлдіріп алуыңыз мүмкін. Шыныға арналған арнайы қырғышты қолданыңыз. Қырғышты шыны бетке сүйір бұрыш жасап қойып, жылжыту арқылы тазалаңыз.
 - **Құрылғы жеткілікті түрде суығаннан кейін келесіні алыңыз:** әк жолақтары, су дақтары, май дақтары және металл дақтары. Шыны керамикаға немесе тоттанбайтын болатқа арналған арнайы тазартқыш құралдарды қолданыңыз.
2. Құрылғыны дымқыл шүберекпен, шамалы жуғыш зат қосып тазалаңыз.
3. Соңында, құрылғыны таза **шүберекпен өбден құрғатыңыз.**

АҚАУЛЫҚТЫ ТҮЗЕТУ

Ақаулық	Ықтимал	Шешімі
Құрылғыны қосып, немесе пайдалана алмайсыз.		Құрылғыны қайта қосыңыз да, қызу параметрін 10 секундтан аз уақыт ішінде орнатыңыз.
	Бір уақытта 2 немесе одан да көп сенсорлық өрістерді басып қойғансыз.	Бір ғана сенсорлық өрісті басыңыз.
	Басқару панеліне су немесе май шашыраған.	Басқару панелін тазалаңыз.
Құрылғы сөнеді.	Сенсорлық өріске  бір зат қойылған.	Сенсорлық өрістердегі заттарды алыңыз.
Қалдық жылу индикаторы жанбайды.	Пісіру алаңы ыстық емес, себебі ол аз уақыт ғана қосылып тұрған.	Егер пісіру алаңы қызатындай ұзақ жұмыс істесе, қызмет көрсету орталығына хабарласыңыз.
Сыртқы шеңберді іске қосу мүмкін емес.		Алдымен ішкі шеңберді іске қосыңыз.
Сенсорлық өрістер қызып кетеді.	Тым үлкен ыдыс қолданылған немесе ыдыстар басқару құралдарына тым жақын қойылған.	Қажет болса, үлкен ыдыстарды артқы пісіру алаңдарына қойыңыз.
 жанады.	Автоматты түрде ажыратқыш қосылады.	Құрылғыны ажыратыңыз да, қайтадан іске қосыңыз.
 жанады.	Бала қауіпсіздігінің құралы іске қосылады.	"Жұмыс жүйесі туралы нұсқаулар" тарауын қараңыз.
 және сан жанады.	Құрылғыда ақау бар.	Құрылғыны электр желісінен біраз уақыт ажырата тұрыңыз. Сақтандырғышты электр желісінен ағытып қойыңыз. Қайта қосыңыз. Егер  қайта көрініс берсе, қызмет көрсету орталығына хабарласыңыз.

Егер жоғарыда берілген шешімдерді қолданып ақаулықты түзете алмасаңыз, дилеріңізге немесе қызмет көрсету орталығына хабарласыңыз. Техникалық ақпарат тақтайшасындағы деректерді, шыны керамиканың үш саннан тұратын нөмірін, (шынының бетіндегі бұрышта) және ақаулық орын алғанда көрсетілген хабарды беріңіз. Құрылғыны іске дұрыс қосқаныңызға көз жеткізіңіз. Бұлай істемеген жағдайда, қызмет көрсету орталығының технигі немесе дилер

көрсеткен қызмет, кепілдік мерзімі кезінде де ақылы болуы мүмкін. Тұтынушыға қызмет көрсетуге қатысты нұсқаулар мен кепілдік шарттары кепілдік кітапшасында берілген.

ОРНАТУ



Назарыңызда болсын!

"Қауіпсіздік туралы мағлұматтар" тарауын қараңыз.



Орнату алдында

Құрылғыны орнатуға кіріспей тұрып, техникалық ақпарат тақтайшасында көрсетілген келесі деректерді жазып алыңыз. Техникалық ақпарат тақтайшасы құрылғы корпусының астыңғы жағында орналасқан.

- Үлгі
- Құрылғының нөмірі (PNC)
- Сериялық нөмірі

КІРІКТІРІЛГЕН ҚҰРЫЛҒЫЛАР

- Кіріктірілген құрылғыларды, аспапты дұрыс қондырылған құрылғыларға жөне

ҚҰРАСТЫРУ

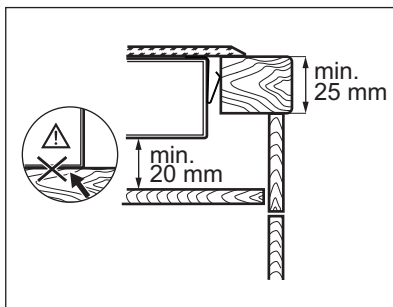
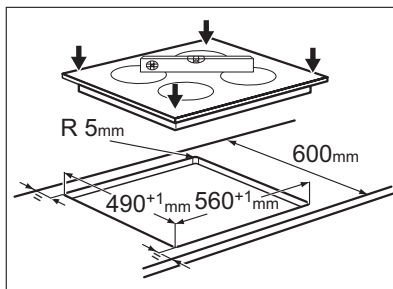
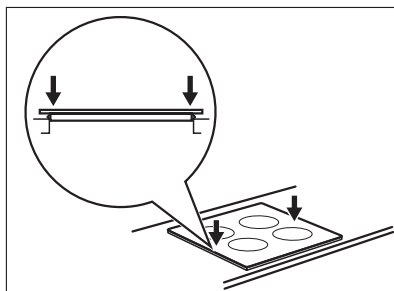
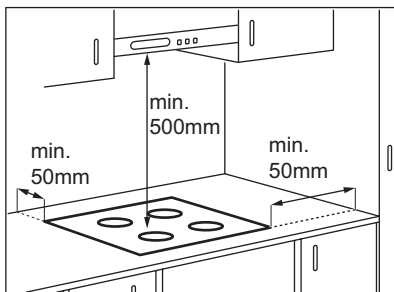

стандартты талаптарға сай келетін жұмыс беттеріне құрастырғаннан кейін ғана пайдаланыңыз.

ҚОСЫЛЫМ СЫМЫ

- Құрылғы электр қосылымы сымымен жабдықталған.
- Бүлінген қорек сымын арнайы сымға (H05BB-F T макс. 90°C; немесе жоғары) ауыстырыңыз. Жергілікті қызмет көрсету орталығына хабарласыңыз.

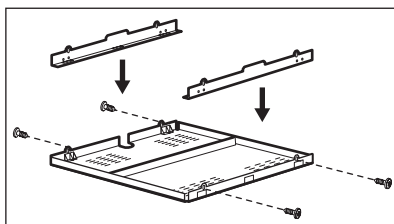
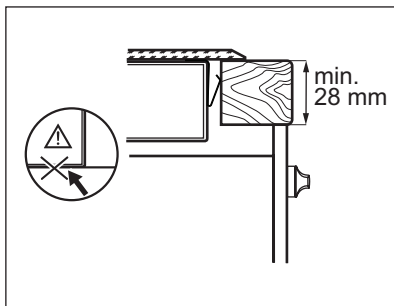

Егер қорғаныс қорабын қолдансаңыз (қосымша керек-жарақ¹⁾), құрылғының тура астына қойылатын қорғаныс едені қажет емес.

Егер құрылғыны тұмшалештің үстіне орнатсаңыз, қорғағыш қорапты қолдана алмайсыз.

¹⁾ Керек-жарақ болып есептелетін қорғаныс қорабы кей елдерде берілмеуі мүмкін. Жергілікті жабдықтаушыға хабарласыңыз.

ТЕХНИКАЛЫҚ АҚПАРАТ

Modell EHF6241FOK

Typ 58 HAD 03 AO

Ser.Nr.

ELECTROLUX

Prod.Nr. 949 596 001 00

220-240 В 50-60 Гц

Made in Germany

6,4 кВт



Пісіру алаңдарының қуаты

Пісіру алаңы	Номинальды қуат (ең жоғары қызу параметрі) [Вт]
Артқы оң жақ — 180 мм	1800 Вт
Алдыңғы оң жақ — 145 мм	1200 Вт
Артқы сол жақ — 145 мм	1200 Вт
Алдыңғы сол жақ — 120/210 мм	750/2200 Вт

ҚОРШАҒАН ОРТАҒА ЗИЯН КЕЛДІРМЕУ ТУРАЛЫ МАҒЛҰМАТТАР

Белгі салынған материалдарды қайта өңдеуден өткізуге тапсырыңыз. Орам материалдарын қайта өңдеуден өткізу үшін тиісті контейнерлерге салыңыз.

Электрлік және электроникалық құрылғылардың қалдығын қайта өңдеуден өткізу арқылы, қоршаған ортаға және адамның денсаулығына зиян келтіретін

жағдайларға жол бермеуге өз үлесіңізді қосыңыз. Белгі  салынған құрылғыларды тұрмыстық қалдықтармен бірге тастамаңыз.

Өнімді жергілікті қайта өңдеу орталығына өткізіңіз немесе жергілікті мекемеге хабарласыңыз.

SATURS

DROŠĪBAS INFORMĀCIJA	40
IZSTRĀDĀJUMA APRAKSTS	42
IZMANTOŠANA IKDIENĀ	44
NODERĪGI IETEIKUMI UN PADOMI	45
KOPŠANA UN TĪRĪŠANA	46
PROBLĒMRISINĀŠANA	47
UZSTĀDĪŠANA	48
TEHNISKĀ INFORMĀCIJA	49
APSVĒRUMI PAR VIDES AIZSARDZĪBU	49

MĒS DOMĀJAM PAR JUMS

Pateicamies, ka iegādājāties šo Electrolux produktu. Jūsu izvēlētais produkts iemieso desmitiem gadu ilgu profesionālu pieredzi un inovācijas. Tas ir pārdomāts, stilīgs un veidots, domājot par Jums. Tāpēc katru reizi, kad Jūs to lietojat, varat būt droši, ka tas sniegs lieliskus rezultātus.

Lai arī lūdzam Electrolux pasaulē!

Apmeklējiet mūsu mājaslapu:



Atrādīsiet lietošanas padomus, brošūras, informāciju par traucējumu novēršanu un apkopi:
www.electrolux.com



Reģistrējiet savu produktu, lai uzlabotu pakalpojumu:
www.electrolux.com/productregistration



Iegādājieties ierīcei oriģinālās rezerves daļas, materiālus un piederumus:
www.electrolux.com/shop

KLIENTU APKALPOŠANA UN PAKALPOJUMI

Iesakām izmantot oriģinālās rezerves daļas.

Sazinoties ar apkalpes dienestu, pārliecinieties, vai jums ir šādi dati.

Šo informāciju var atrast tehnisko datu plāksnītē. Modelis, izstrādājuma Nr., sērijas numurs.



Drošības informācija brīdinājumam un piesardzībai.



Vispārīgā informācija un piemēri



Vides informācija

Izmaiņu tiesības rezervētas.



DROŠĪBAS INFORMĀCIJA

Pirms ierīces uzstādīšanas un lietošanas rūpīgi izlasiet pievienotos norādījumus. Ražotājs neatbild par bojājumiem, ko radījusi ierīces nepareiza uzstādīšana vai lietošana. Saglabājiet šos norādījumus ierīces tuvumā turpmākām uzziņām.

BĒRNU UN NESPĒJĪGU CILVĒKU DROŠĪBA



BRĪDINĀJUMS

Nosmakšanas, savainošanās vai pastāvīgas invaliditātes risks.

- Šo ierīci nedrīkst izmantot personas (tostarp bērni), kuru fiziskās, garīgās spējas vai pieredzes trūkums neļauj tiem droši izmantot ierīci. Cilvēkiem, kuri atbildīgi par šādām personām, jānodrošina nepieciešamā uzraudzība vai jāsniedz norādījumi par ierīces darbību.
- Neļaujiet bērniem rotaļāties ar ierīci.
- Glabājiet iesaiņojuma materiālus bērniem nepieejamā vietā.
- Neļaujiet bērniem un mājdzīvniekiem atrasties ierīces tuvumā, kad tā darbojas vai atdziest. Pieejamās daļas ir karstas.
- Ja ierīce aprīkota ar bērnu drošības ierīci, iesakām to aktivizēt.

UZSTĀDĪŠANA



BRĪDINĀJUMS

Ierīci drīkst uzstādīt tikai kvalificēta persona.

- Noņemiet visu iepakojumu.
- Neuzstādiet un nelietojiet bojātu ierīci.
- Ievērojiet kopā ar ierīci piegādātās uzstādīšanas norādes.
- Nodrošiniet starp blakus uzstādītām ierīcēm piemērotu attālumu.
- Ievērojiet piesardzību, pārvietojot ierīci, jo tā ir smaga. Vienmēr lietojiet aizsargcimdus.
- Apstrādājiet nozāgētās virsmas ar hermetizējošu līdzekli, lai nepieļautu piebriešanu mitruma ietekmē.
- Aizsargājiet ierīces apakšu no tvaika un mitruma.
- Neuzstādiet ierīci blakus durvīm vai zem logiem. Tas jāievēro, lai, atverot durvis vai logu, nenokristu ēdiena gatavošanas trauki.

- Ja zem ierīces atrodas atvilktnes, pārliecinieties, ka starp ierīces apakšu un augšējo ierīci tiek nodrošināta pietiekama gaisa cirkulācija.
- Ierīces apakša var kļūt karsta. Lai novērstu saskari ar apakšu zem ierīces ir ieteicams uzstādīt ugunsdrošu aizsargpaneli.

Elektrības padeves pieslēgšana



BRĪDINĀJUMS

Var izraisīt ugunsgrēku un elektrošoku.

- Visus elektriskos savienojumus drīkst veikt tikai kvalificēts elektrikis.
- Pirms jebkādu elektromontāžas darbu veikšanas pārliecinieties, ka ierīces galvenā spaiļe ir atvienota no barošanas.
- Pārliecinieties, lai ierīce tiktu pareizi uzstādīta. Vaļīgi un nepareizi spraudkontakta savienojumi var pārkarstēt spaiļi.
- Pārliecinieties, lai tiktu uzstādīta aizsardzība pret elektrošoku.
- Neļaujiet elektrības vadiem skart ierīci vai karstus ēdiena gatavošanas traukus, kad pievienojat ierīci tuvāk esošajām kontaktligzdām.
- Nepieļaujiet elektrības vadu samezģlošanos.
- Izmantojiet kabeļa atspriegotājskavu.
- Izmantojiet atbilstošu strāvas kabeli.
- Rīkojieties uzmanīgi, lai nesabojātu kontaktspraudni un strāvas kabeli. Sazinieties ar apkalpes dienestu vai elektrīķi, lai nomainītu bojātu strāvas kabeli.
- Elektroinstalācijai jābūt izolācijas ierīcei, kas ļauj atvienot ierīci no visiem elektrotīkla poliem. Elektriskās izolācijas ierīces atstarpei starp kontaktiem jābūt vismaz 3 mm.
- Izmantojiet atbilstošas izolācijas ierīces: līnijas drošības aizsargslēdži, drošinātāji (ieskrūvējamās drošinātājus ir jāizskūrvē no to turētājiem), elektrības noplūdes uz zemi pārtraucēji un savienotāji.

LIETOŠANA



BRĪDINĀJUMS

Savainojumu, apdegumu vai elektrošoka risks.

- Izmantojiet šo ierīci mājāsaimniecībā.
- Nemainiet šīs ierīces specifikāciju.

- Ierīci darbinot, nedrīkst izmantot ārēju laika slēdzi vai atsevišķu tālvadības sistēmu.
- Neatstājiet ieslēgtu ierīci bez uzraudzības.
- Nelietojiet ierīci ar mitrām rokām un tad, kad tā ir saskarē ar ūdeni.
- Nenovietojiet galda piederumus un katlu vākus uz gatavošanas zonām. Tās sakarst.
- Pēc lietošanas iestatiet gatavošanas zonu pozīcijā "Izslēgt".
- Neizmantojiet ierīci kā darba virsmu vai dažādu priekšmetu uzglabāšanai.
- Ja ierīces virsma ir iekaisusi, nekavējoties atvienojiet ierīci no elektrotilkla. Tas jādara, lai novērstu elektrošoku.



BRĪDINĀJUMS

Pastāv aizdegšanās vai sprādziena risks.

- No sakarsētiem taukiem un eļļas var veidoties uzliesmojoši tvaiki. Gatavojot ar taukiem vai eļļu, sargājiet tos no liesmām un sakarsētiem priekšmetiem.
- No stipri sakarsētas eļļas var veidoties tvaiki, kas uzliesmo acumirkļi.
- Lietota eļļa ar pārtikas paliekām var izraisīt aizdegšanos zemākā temperatūrā nekā pirmoreiz lietota eļļa.
- Neievietojiet ierīcē, neturiet tās tuvumā vai uz tās viegli uzliesmojošas vielas vai ar viegli uzliesmojošām vielām piesūcinātus priekšmetus.
- Nedzēsiet uguni ar ūdeni. Atvienojiet ierīci un pārklājiet liesmu ar vāku vai ugunsdrošu segu.



BRĪDINĀJUMS

Pastāv ierīces bojājumu risks.

- Nenovietojiet karstus ēdiena gatavošanas traukus uz vadības paneļa.
- Ēdiena gatavošanas laikā neļaujiet ēdiena gatavošanas traukiem izvārties tukšiem.
- Sargieties, lai uz ierīces neuzkristu nekādi priekšmeti un ēdiena gatavošanas trauki. Tā var sabojāt virsmu.
- Neieslēdziet gatavošanas zonas, ja uz tām novietoti tukši ēdiena gatavošanas trauki, vai bez ēdiena gatavošanas traukiem.
- Nenovietojiet uz ierīces alumīnija foliju.
- Ēdiena gatavošanas trauki, kas izgatavoti no čuguna vai alumīnija lējuma, vai kuru apakša ir bojāta, var saskrāpēt stikla keramiku. Pārvietojot šādus priekšmetus pa plīti virsmu, vienmēr paceliet tos.

APKOPE UN TĪRĪŠANA



BRĪDINĀJUMS

Pastāv ierīces bojājumu risks.

- Regulāri tīriet ierīci, lai novērstu virsmas materiāla sabojāšanos.
- Ierīces tīrīšanai neizmantojiet tvaiku un neizmidsziniet ūdeni.
- Tīriet ierīci ar samitrinātu mīkstu drānu. Lietojiet tikai neitrālus tīrīšanas līdzekļus. Neizmantojiet abrazīvus izstrādājumus, abrazīvus sūkļus, šķīdinātājus vai metāla priekšmetus.

IERĪCES UTILIZĀCIJA



BRĪDINĀJUMS

Pastāv savainošanās vai nosmakšanas risks.

- Atvienojiet ierīci no elektropadeves.
- Nogrieziet strāvas kabeli un izmetiet to.

IZSTRĀDĀJUMA APRAKSTS

VISPĀRĒJS PĀRSKATS

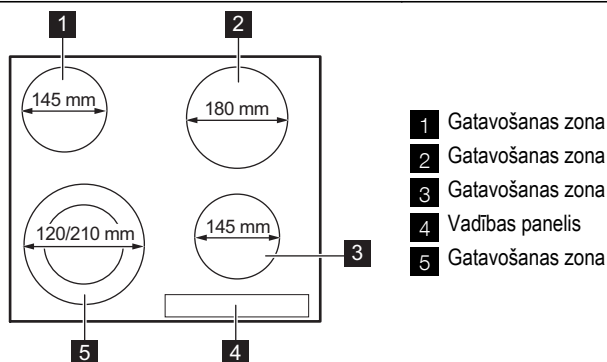

VADĪBAS PANEĻA APRĪKOJUMS

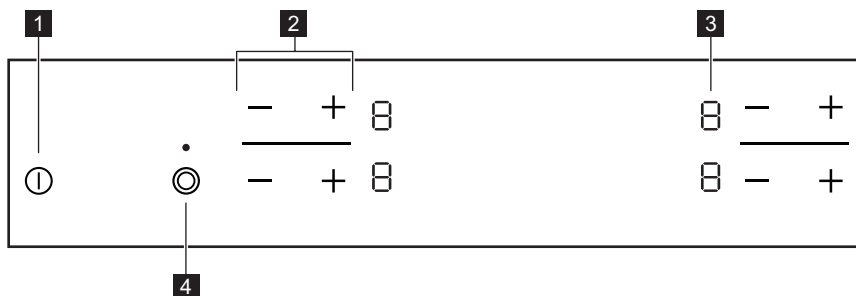



Ierīces vadībai izmantojiet sensora laukus. Displeji un indikatori norāda uz aktivizētām funkcijām.

sensora lauks	funkcija
1 (⓪)	Lai aktivizētu vai deaktivizētu ierīci.
2 (+ / -)	Paaugstina vai pazemina sildīšanas pakāpi.
3 Sildīšanas pakāpes displejs	Rāda sildīšanas pakāpi.
4 (⊙)	Lai aktivizētu un deaktivizētu ārējos riņķus.

SILDĪŠANAS PAKĀPES DISPLEJI

Displejs	Apraksts
⓪	Gatavošanas zona ir izslēgta.
⓪ - 9	Gatavošanas zona ir aktivizēta.
E	Radusies kļūda.
H	Gatavošanas zona vēl ir karsta (atlikušais siltums).

Displejs	Apraksts
	Aktivizēta bērnu drošības ierīce.
	Ir aktivizējusies automātiskās izslēgšanas funkcija.

ATLIKUŠĀ SILTUMA INDIKATORS



BRĪDINĀJUMS

 Risks gūt apdegumus atlikušā siltuma dēļ!









IZMANTOŠANA IKDIENĀ

AKTIVIZĒŠANA UN DEAKTIVIZĒŠANA





Pieskarieties pie  1 sekundi, lai aktivizētu vai deaktivizētu ierīci.

AUTOMĀTISKĀ IZSLĒGŠANĀS

Funkcija automātiski izslēgs ierīci, ja:

- visas gatavošanas zonas tiek izslēgtas ();
- jūs neiestatījāt sildīšanas pakāpi pēc ierīces aktivizēšanas;
- jūs izlējāt vai nolikāt kaut ko uz vadības paneļa ilgāk par 10 sekundēm (piem., pannu, dvieli utt.). Noņemiet priekšmetu vai nofīriet vadības paneli.
- Gatavošanas zona netika izslēgta vai netika mainīta sildīšanas pakāpe. Pēc kāda laika izgaismojas  un ierīce deaktivizējas. Skatīt zemāk.
- Sildīšanas pakāpes un automātiskās izslēgšanās funkcijas saistība:
 -  -  — 6 stundas
 -  -  — 5 stundas
 -  — 4 stundas
 -  -  — 1,5 stundas

SILDĪŠANAS PAKĀPE

Pieskarieties pie , lai palielinātu sildīšanas pakāpi. Pieskarieties pie , lai samazinātu sildīšanas pakāpi. Displejā tiek parādīta sildīšanas pakāpe. Lai deaktivizētu gatavošanas zonu, vienlaikus pieskarieties  un .



ĀRĒJO RIŅĶU IESLĒGŠANA UN IZSLĒGŠANA

Jūs varat pielāgot gatavošanas virsmu ēdiena gatavošanas trauku izmēriem. Lai aktivizētu ārējo riņķi, pieskarieties sensoru laukam . Iedegsies indikators. Lai ieslēgtu papildu ārējos sildriņķus, pieskarieties vēlreiz pie šā paša sensoru lauka. Iedegsies nākamais indikators. Veiciet šīs darbības atkārtoti, lai deaktivizētu ārējo riņķi. Indikators nodzisis.



BĒRNU DROŠĪBAS SLĒDZIS

Šī funkcija nepieļauj nejaunu ierīces ieslēgšanu un lietošanu.



Lai aktivizētu bērnu drošības ierīci

- Aktivizējiet ierīci ar . **Neiestatiet sildīšanas pakāpi.**
- Skariet abu priekšējo gatavošanas zonu — 4 sekundes. Iedegsies simbols .
- Izslēdziet ierīci ar .

Lai deaktivizētu bērnu drošības ierīci

- Aktivizējiet ierīci ar . **Neiestatiet sildīšanas pakāpi.** Skariet abu priekšējo gatavošanas zonu — 4 sekundes. Iedegsies simbols .
- Izslēdziet ierīci ar .

Lai atceltu bērnu drošības ierīci tikai vienai gatavošanas reizei

- Aktivizējiet ierīci ar . Iedegsies simbols .
- Skariet abu priekšējo gatavošanas zonu — 4 sekundes. **Iestatiet sildīšanas pakāpi 10 sekunžu laikā.** Ierīci var lietot.
- Ja deaktivizējat ierīci, izmantojot , bērnu drošības ierīce sāks atkal darboties.

NODERĪGI IETEIKUMI UN PADOMI

ĒDIENA GATAVOŠANAS TRAUKI



Informācija par ēdiena gatavošanas traukiem

- Ēdiena gatavošanas trauka pamatnei vajadzētu būt pēc iespējas biežākai un plakanākai.
- Ēdiena gatavošanas trauki, kuru apakšējās daļas izgatavotas no emaljēta tērauda, alumīnija vai vara, var izraisīt stikla keramikas krāsas izmaiņas.

- Ja iespējams, uzlieciet ēdiena gatavošanas traukiem vākus.
- Uzlieciet ēdiena gatavošanas traukus uz gatavošanas zonas, pirms to ieslēdzat.
- Izslēdziet gatavošanas zonas pirms gatavošanas laika beigām, lai izmantotu atlikušo siltumu.
- Katla dibenam un plīts riņķim jābūt vienādā lielumā.

ENERĢIJAS TAUPĪŠANA



Kā taupīt enerģiju

ĒDIENU GATAVOŠANAS PIEMĒRI

Tabulās minētā informācija ir tikai informatīva.

Sildīšanas iestāšanās	Lietojums	Laiks	Ieteikumi
1	Uzturētu siltu pagatavotu ēdienu	Pēc vajadzības	Uzlieciet vāku uz ēdiena gatavošanas trauka
1-2	Pagatavotu kausētu holandiešu mērci un kausētu: sviestu, šokolādi, želatīnu	5–25 min	Laiku pa laikam samaisiet
1-2	Sabiezinātu: mīkstas omletes, ceptas olas	10–40 min	Gatavošanas laikā uzlieciet vāku
2-3	Uz mazas uguns vārītu rīsus un gatavotu piena ēdienus, uzsildītu pusfabrikātus	25–50 min.	Šķidruma daudzumam jābūt vismaz divreiz lielākam nekā rīsu daudzumam. Gatavošanas laikā maisiet piena ēdienus
3-4	Tvaicētu dārzenus, zivis, gaļu	20–45 min.	Pievienojiet dažas ēdamkarotes šķidruma
4-5	Tvaicētu kartupeļus	20–60 min.	Lietojiet ne vairāk nekā ¼ l ūdens uz 750 g kartupeļu
4-5	Gatavotu lielu ēdienu daudzumu, sautējumus un zupas	60–150 min.	Līdz 3 l šķidruma un sastāvdaļas
6-7	Nedaudz apceptu: eskalopu, teļa gaļu, kotletes, frikadeles, desiņas, aknas, mērces, olas, pankūkas, virtuļus	Pēc vajadzības	Cepšanas laikā apvērsiet
7-8	Kārīgi apceptu ēdienu, ceptu filejas steikus, steikus	5–15 min.	Cepšanas laikā apvērsiet
9	Vārītu lielu ūdens daudzumu, vārītu makaronus, apbrūninātu gaļu (gulašu, sautētu cepti), ceptu kartupeļus frī eļļā		

Informācija par akrilamīdiem

Svarīgi Saskaņā ar jaunākajiem zinātnes atzinumiem pārtikas (īpaši cieti saturošu

produktu) brūnīnāšana, var radīt risku veselībai. Tādēļ mēs iesakām gatavot ēdienu pie pēc iespējas zemākas temperatūras un to pārlietu neapbrūnināt.

KOPŠANA UN TĪRĪŠANA

Tīriet ierīci pēc katras lietošanas reizes.
Lietojiet ēdiena gatavošanas traukus ar tīrām
apakšpusēm.



Skrāpējumi vai tumši plankumi uz stikla
keramikas neietekmē ierīces darbību.

Nefirumu noņemšana:

1. – **Noņemiet nekavējoties:** izkusušu plastmasu, plastmasas foliju un produktus, kas satur cukuru. Pretējā gadījumā var sabojāt ierīci. Stikla tīrīšanai izmantojiet speciālu skrāpi. Novietojiet skrāpi uz stikla virsmas piemērotā leņķī un virziet tā asmeni pāri virsmai.
 - **Noņemiet pēc iekārtas atdzišanas:** kaļķakmens, ūdens un taukvielu traipus, kā arī spīdīgas metāliskas krāsu izmaiņas. Lietojiet tīrīšanas līdzekļus, kas paredzēti stikla keramikas vai nerūsējošā tērauda virsmām.
2. Tīriet ierīci ar mitru drāniņu un mazgāšanas līdzekli.
3. Tīrīšanas beigās **nosusiniet ierīci, izmantojot tīru, sausu drāniņu.**

PROBLĒMRISINĀŠANA

Problēma	Iespējamais cēlonis	Risinājums
Nevar ieslēgt vai lietot ierīci.		Ieslēdziet ierīci vēlreiz un 10 sekunžu laikā iestatiet sildīšanas pakāpi.
	Skarti 2 vai vairāki sensora lauki vienlaicīgi.	Pieskarti tikai vienam sensora laukam.
	Uz vadības paneļa ir ūdens vai tauku traipi.	Noslaukiet vadības paneli.
Ierīce izslēdzas.	Kaut kas uzlikts uz sensora lauka  .	Noņemiet priekšmetu no sensora lauka.
Neiedegas atlikušā siltuma indikators.	Gatavošanas zona nav karsta, jo darbojas pavisam īsu laiku.	Ja gatavošanas zona ir darbojusies pietiekami ilgi, lai būtu karsta, sazinieties ar servisa centru.
Nevar ieslēgt ārējo riņķi.		Vispirms ieslēdziet iekšējo riņķi.
Sensora lauki sakarst.	Ēdienu gatavošanas trauki ir par lieli vai arī novietoti pārāk tuvu vadības ierīcēm.	Ja nepieciešams, novietojiet lielāka izmēra ēdiena gatavošanas traukus uz aizmugurējām gatavošanas zonām.
Iedegas  indikators.	Ir aktivizējies automātiskās izslēgšanās funkcija.	Izslēdziet ierīci un atkal ieslēdziet to.
Iedegas  indikators.	Aktivizēta bērnu drošības ierīce.	Skatiet sadaļu "Lietošanas norādes".
Iedegas  un skaitlis.	Ierīces darbībā radies traucējums.	Uz laiku atvienojiet ierīci no elektrotīkla. Atslēdziet mājas elektrotīkla sistēmas drošinātāju. Pieslēdziet to atpakaļ. Ja  iedegas atkārtoti, sazinieties ar klientu apkalpošanas centru.

Ja, izmēģinot iepriekš minētos risinājumus, problēmas neizdodas novērst, sazinieties ar ierīces tirgotāju vai klientu apkalpošanas centru. Sniedziet tehnisko datu plāksnītes informāciju, nosauciet stikla keramikas virsmas trīs ciparu-burtu kodu (atrodas stikla virsmas stūrī) un informējiet par redzamo kļūdas paziņojumu.

Pārliecinieties, ka darbinājāt ierīci pareizi. Ja lietojāt ierīci nepareizi, par problēmu novēršanu, kuru veic klientu apkalpošanas centra darbinieki vai ierīces tirgotājs, tiks ieturēta papildu samaksa pat garantijas apkalpošanas laikā. Informāciju par klientu apkalpošanas centru un garantijas noteikumiem skatiet garantijas bukletā.

UZSTĀDĪŠANA



BRĪDINĀJUMS

Skatiet sadaļu "Drošības informācija".



Pirms uzstādīšanas

Pirms ierīces uzstādīšanas pierakstiet zemāk norādīto informāciju no tehnisko datu plāksnītes. Tehnisko datu plāksnīte atrodas ierīces korpusa apakšā.

- Modelis
- Izstrādājuma nr.
- Sērijas numurs

IEBŪVĒJAMĀS IERĪCES

- Lietojiet iebūvējamās ierīces tikai pēc tam, kad tās ir pareizi iebūvētas virtuves mēbelēs un

MONTĀŽA

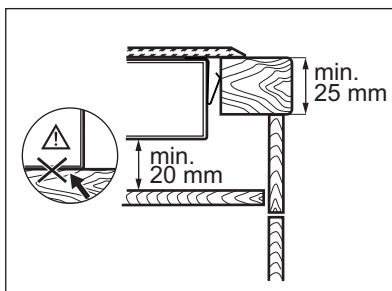
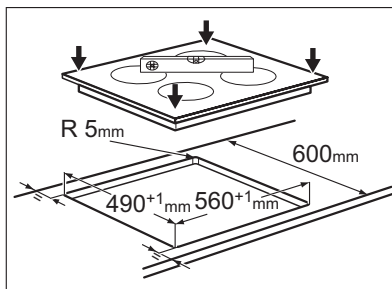
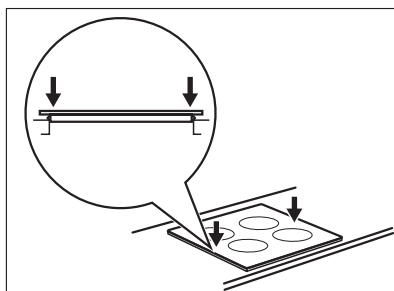
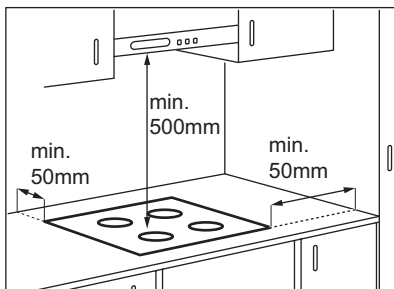

darba virsmās atbilstoši spēkā esošiem standartiem.

SAVIENOJUMA KABELIS

- Ierīce ir aprīkota ar savienojuma kabeli.
- Nomainiet bojātu strāvas kabeli pret strāvas kabeli, kura tips ir H05BB-F T ar maks. temperatūru 90 °C (vai augstāku). Sazinieties ar vietējo apkopes centru.

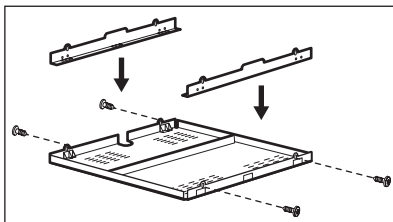
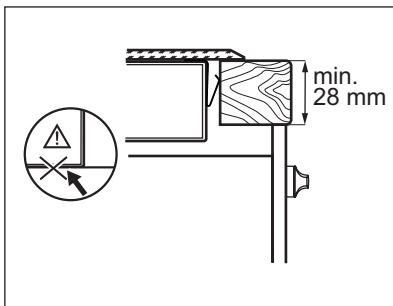

Ja izmantojat aizsargnodalījumu (papildpiederums¹⁾), aizsargplāksne tieši zem ierīces nav nepieciešama. Ja uzstādāt ierīci virs cepeškrāsns, aizsargnodalījumu nedrīkst izmantot.

¹⁾ Aizsargnodalījums kā papildaprīkojums dažās valstīs var nebūt pieejams. Lūdzu, sazinieties ar vietējo piegādātāju.

TEHNISKĀ INFORMĀCIJA

Modell EHF6241FOK

Prod.Nr. 949 596 001 00

Typ 58 HAD 03 AO

220-240 V 50-60 Hz

Made in Germany

Ser.Nr.

6.4 kW

ELECTROLUX



Gatavošanas zonu jauda

Gatavošanas zona	Nominālā jauda (maksimālā sildīšanas pakāpe) [W]
Aizmugurējā labā — 180 mm	1800 W
Priekšējā labā — 145 mm	1200 W
Aizmugurējā kreisā — 145 mm	1200 W
Priekšējā kreisā — 120/210 mm	750/2200 W

APSVĒRUMI PAR VIDES AIZSARDZĪBU

Nododiet otrreizējai pārstrādei materiālus ar simbolu ♻️. Ievietojiet iepakojuma materiālus atbilstošos konteineros to otrreizējai pārstrādei.

Palīdziet aizsargāt apkārtējo vidi un cilvēku veselību, atkārtoti pārstrādājot elektrisko un elektronisko iekārtu atkritumus. Neizmetiet ierīces, kas apzīmētas ar šo simbolu ⚡ kopā ar

mājsaimniecības atkritumiem. Nododiet izstrādājumu vietējā otrreizējās pārstrādes punktā vai sazinieties ar vietējo pašvaldību.

TURINYS

SAUGOS INFORMACIJA	52
GAMINIO APRAŠYMAS	54
KASDIENIS NAUDOJIMAS	56
NAUDINGA INFORMACIJA IR PATARIMAI	57
VALYMAS IR PRIEŽIŪRA	59
TRIKČIŲ ŠALINIMAS	60
ĮRENGIMAS	61
TECHNINĖ INFORMACIJA	62
APLINKOSAUGA	62

MES GALVOJAME APIE JUS

Dėkojame, kad pirkote šį „Electrolux“ gaminį. Jūs pasirinkome gaminį, kuris pasižymi dešimtmečiais profesionalios patirties ir naujovėmis. Originalus ir stilingas, jis sukurtas turint galvoje jus. Taigi, kai tik naudojate jį, galite jaustis saugūs, žinodami, kad kiekvieną kartą pasieksite puikių rezultatų.

Sveiki atvykę į „Electrolux“ pasaulį!

Apsilankykite mūsų interneto svetainėje, kad:



gautumėte naudojimo patarimų, brošiūrų, trikčių šalinimo, aptarnavimo informacijos:
www.electrolux.com



užregistruotumėte savo gaminį geresniam aptarnavimui:
www.electrolux.com/productregistration



įsigytumėte priedų, vartojamųjų prekių ir originalių atsarginių dalių savo prietaisui:
www.electrolux.com/shop

KLIENTŲ PRIEŽIŪROS IR APTARNAVIMO

Rekomenduojame naudoti tik originalias atsargines dalis.

Kreipdamiesi į aptarnavimo centrą, būtinai pateikite šią informaciją.

Informacija yra nurodyta techninių duomenų plokštelėje. Modelis, PNC, serijos numeris.



Įspėjimas / atsargumo ir saugos informacija.



Bendroji informacija ir patarimai



Informacija dėl aplinkos apsaugos

Galimi pakeitimai.



SAUGOS INFORMACIJA

Prieš įrengdami ir naudodami šį prietaisą, atidžiai perskaitykite pateiktą instrukciją. Gamintojas neatsako už sužalojimus ir žalą, patirtą dėl netinkamo prietaiso įrengimo ir naudojimo. Visada laikykite šią instrukciją šalia prietaiso, kad galėtumėte ją pasinaudoti vėliau.

VAIKŲ IR PAŽEIDŽIAMŲ ŽMONIŲ SAUGA



ISPĖJIMAS

Pavojus uždusti, susižeisti arba tapti neįgaliais.

- Neleiskite naudoti prietaiso asmenims, įskaitant vaikus, turintiems fizinę jutimo ir proto negalią arba stokojantiems patirties ir žinių. Jūs turi prižiūrėti arba pamokyti naudotis prietaisu už jų saugą atsakingas asmuo.
- Neleiskite vaikams žaisti šiuo prietaisu.
- Visas pakuotės medžiagas laikykite vaikams nepasiekiamoje vietoje.
- Neleiskite vaikams ir naminiams gyvūnams būti šalia prietaiso, kai jis veikia arba vėsta. Neuždengtos dalys būna įkaitę.
- Jeigu prietaise įrengtas apsaugos nuo vaikų užraktas, rekomenduojame jį įjungti.

ĮRENGIMAS



ISPĖJIMAS

Šį prietaisą turi prijungti tik kvalifikuotas asmuo.

- Nuimkite visas pakavimo medžiagas.
- Neįrengkite ir nenaudokite sugadinto prietaiso.
- Vadovaukitės su prietaisu pateikta naudojimo instrukcija.
- Būtina paaisyti minimalių atstumų iki kitų prietaisų ar įrenginių.
- Prietaisas yra sunkus: jį perkeldami, visada būkite atsargūs. Visuomet mėvėkite apsauginės pirštines.
- Apsaugokite nupjautus paviršius hermetiku, kad jie nuo drėgmės neišbrinktų.
- Apsaugokite prietaiso apačią nuo garų ir drėgmės.
- Jokiu būdu neįrengkite prietaiso greta durų ir po langų. Atidarant duris ar langus, jie gali nuversti įkaitusius prietaisus nuo prietaiso.

- Jeigu prietaisas įrengiamas virš stalčių, įsitinkinkite, ar tarp prietaiso apačios ir apatinio stalčiaus yra pakankamai vietos orui cirkuliuoti.
- Prietaiso apačia gali įkaisti. Po prietaisu rekomenduojame įrengti nedegią pertvarą, kad nebūtų priegios prie apačios.

Elektros prijungimas



ISPĖJIMAS

Gaisro ir elektros smūgio pavojus.

- Visus elektros prijungimus privalo įrengti kvalifikuotas elektrikas.
- Prieš atlikdami kiekvieną elektros instaliaciją, įsitinkinkite, ar pagrindiniu prietaiso gnybtu neteka elektros srovė.
- Įsitinkinkite, ar prietaisas tinkamai įrengtas. Dėl laisvos arba netinkamai įrengtos kištukinės jungties gali perkaisti gnybtai.
- Įsitinkinkite, ar įrengta apsauga nuo elektros smūgių.
- Saugokite, kad elektros laidai nelieštų prietaiso arba karštų prietaisų, kai jungsite prietaisą į šalia esančius lizdus.
- Pasirūpinkite, kad elektros laidai nesusipainiotų.
- Kabelį tvirtinkite jo įtempimą mažinančiu spaustuku.
- Naudokite tinkamą maitinimo laidą.
- Būkite atsargūs, kad nesugadintumėte elektros kištuko ir maitinimo laido. Kreipkitės į techninio aptarnavimo centrą arba elektriką, jeigu reikia pakeisti pažeistą maitinimo laidą.
- Elektros instaliacija privalo turėti izoliavimo įtaisą, kuris leidžia atjungti prietaisą nuo maitinimo tinklo ties visais poliais. Tarp izoliavimo įtaiso kontaktų turi būti mažiausiai 3 mm pločio tarpelis.
- Naudokite tik tinkamus izoliavimo įtaisus: liniją apsaugančius automatinis jungiklius, saugiklius (įsukami saugikliai turi būti išimami iš jų laikiklio), žeminimo nuotėkio atjungiamuosius įtaisus ir kontaktorius.

NAUDOJIMO PASKIRTIS



ISPĖJIMAS

Pavojus susižaloti, nudegti arba gauti elektros smūgį.

- Naudokite šį prietaisą namų ūkio aplinkoje.
- Nekeiskite šio prietaiso techninių savybių.
- Nenaudokite išorinio laikmačio arba atskiros nuotolinio valdymo sistemos prietaisui valdyti.
- Nepalikite veikiančio prietaiso be priežiūros.
- Nenaudokite šio prietaiso, jeigu jūsų rankos šlapios arba jeigu jis liečiasi prie vandens.
- Nedėkite stalo įrankių arba prikaistuvių dangčių ant kaitviečių. Jie įkaista.
- Panaudoję prietaisą, kaitvietes išjunkite.
- Nenaudokite prietaiso kaip darbastalio arba vietos daiktams laikyti.
- Jeigu prietaiso paviršius įtrūktų, nedelsdami atjunkite prietaisą nuo elektros tinklo. Taip išvengsite elektros smūgio.



ĮSPĖJIMAS

Gaisro arba sprogdimo pavojus.

- Kaitinant riebalus arba aliejų, gali kilti lengvai užsiliepsnojančių garų. Kaitindami riebalus ir aliejų, būkite atsargūs, kad liepsna arba įkaitę daiktai jų neuždegtų.
- Įkaitusio aliejaus garai gali savaime užsiliepsnoti.
- Naudotas aliejus, kuriame yra maisto likučių, gali užsiliepsnoti esant žemesnei temperatūrai nei aliejus, kuris yra naudojamas pirmą kartą.
- Šalia prietaiso arba ant jo nedėkite degių produktų arba degiais produktais sudrėkintų daiktų.
- Nemėginkite gesinti gaisro vandeniu. Išjunkite prietaisą ir uždenkite liepsną dangčiu arba audiniu gaisrui gesinti.



ĮSPĖJIMAS

Pavojus sugadinti prietaisą.

- Nestatykite įkaitusių prikaistuvių ant valdymo skydelio.
- Nestatykite ant karštų kaitviečių tuščių prikaistuvių.
- Būkite atsargūs, kad ant prietaiso nenukristų daiktai arba prikaistuviai. Jie gali pažeisti paviršių.
- Nejunkite kaitviečių, nepastatę ant jų prikaistuvių arba ant jų pastatę tuščius prikaistuvius.
- Nedėkite ant prietaiso aliuminio folijos.
- Indai iš ketaus, aliuminio arba su sugadintais dugnais gali subraižyti stiklo keramiką. Jeigu tokius indus nuo maisto gaminimo paviršiaus reikia patraukti, juos visada kelkite, o ne traukite.

VALYMAS IR PRIEŽIŪRA



ĮSPĖJIMAS

Pavojus sugadinti prietaisą.

- Reguliariai valykite prietaisą, kad apsaugotumėte paviršiaus medžiagą nuo nusidėvėjimo.
- Prietaisui valyti nenaudokite garų ir nepurkškite vandeniu.
- Nuvalykite prietaisą drėgna, minkšta šluoste. Naudokite tik neutralius ploviklius. Nenaudokite šveičiamųjų produktų, šveitimo kempinių, tirpiklių arba metalinių grandyklų.

SENO PRIETAISO IŠMETIMAS



ĮSPĖJIMAS

Pavojus susižeisti arba uždusti.

- Ištraukite maitinimo laido kištuką iš maitinimo tinklo lizdo.
- Nupjaukite maitinimo laidą ir išmeskite jį.

GAMINIO APRAŠYMAS

BENDROJI APŽVALGA

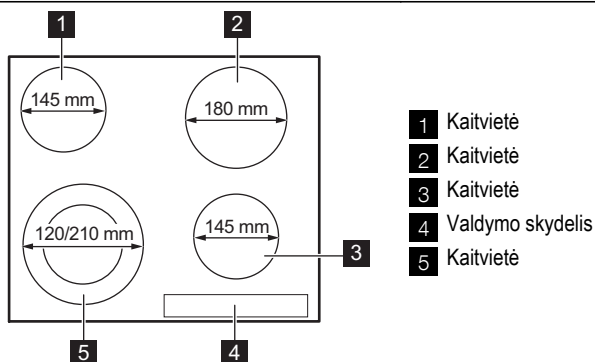

VALDYMO SKYDELIO IŠDĖSTYMAS

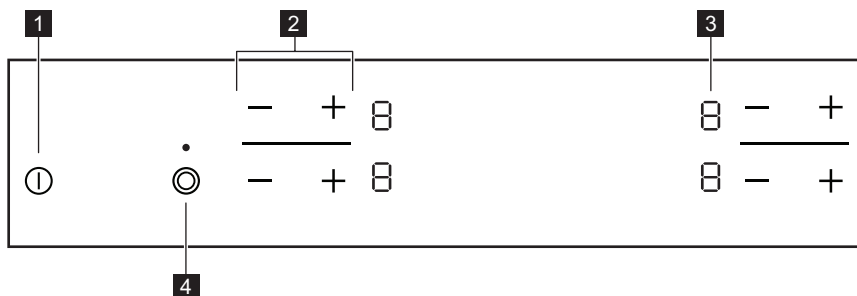



Prietaisą valdykite naudodami jautiklių laukus. Ekranai ir indikatoriai parodo, kurios funkcijos veikia.

Jutiklio laukas	Funkcija
1 ①	Ijungia ir išjungia prietaisą.
2 + / -	Didina arba mažina kaitinimo lygius.
3 Kaitinimo lygio rodmuo	Rodo kaitinimo lygį.
4 ②	Ijungia ir išjungia išorinius kaitinimo žiedus.

KAITINIMO LYGIŲ RODMENYS

Ekranų rodmuo	Aprašas
0	Kaitvietė išjungta.
1 - 9	Kaitvietė veikia.
E	Ivyko veikimo triktis.

Ekranu rodmuo	Aprašas
	Kaitvietė karšta (likęs karštis).
	Veikia užrakinimo / apsaugos nuo vaikų įtaisas.
	Veikia automatinio išjungimo funkcija.

LIKUTINĖS ŠILUMOS INDIKATORIUS



ĮSPĖJIMAS

 Pavojus nusideginti dėl likusio karščio!









KASDIENIS NAUDOJIMAS

ĮJUNGIMAS IR IŠJUNGIMAS





Lieskite  1 sekundę, kad įjungtumėte arba išjungtumėte prietaisą.

AUTOMATINIS IŠJUNGIMAS

Funkcija automatiškai išjungia prietaisą, jeigu:

- visos kaitvietės yra išjungtos ();
- įjungę prietaisą, nenustatėte kaitinimo lygio;
- kažką išliejote arba padėjote ką nors (puodą, šluostę ir pan.) ant valdymo skydelio ilgesniam laikui nei 10 sekundžių. Nuimkite daiktą arba nuvalykite valdymo skydelį;
- neišjungėte kaitvietės arba nepakeitėte kaitinimo lygio. Po tam tikro laiko užsideda  ir prietaisas išsijungia. Žr. toliau.
- Santykis tarp kaitinimo lygio ir automatinio išjungimo funkcijos laiko:
 -  -  — 6 val.
 -  -  — 5 val.
 -  — 4 val.
 -  -  — 1,5 val.

KAITINIMO LYGIS

Palieskite , norėdami padidinti kaitinimo lygį. Palieskite , norėdami sumažinti kaitinimo lygį. Ekrane rodoma kaitinimo lygis. Norėdami išjungti kaitvietę, tuo pat metu palieskite  ir .

IŠORINIŲ ŽIEDŲ ĮJUNGIMAS IR IŠJUNGIMAS

Jūs galite pritaikyti kaitinimo paviršių pagal prikaistuvų matmenis.





Norėdami įjungti išorinį kaitvietės žiedą, palieskite jutiklio lauką . Įsijungia indikatorius. Norėdami įjungti daugiau išorinių kaitvietės žiedų, dar kartą palieskite tą patį jutiklio lauką. Įsiziėbia kitas indikatorius.

Procedūrą pakartokite dar kartą, jeigu norite išjungti išorinį kaitvietės žiedą. Indikatorius išsijungia.





APSAUGOS NUO VAIKŲ UŽRAKTAS

Ši funkcija apsaugo, kad prietaisas nepradėtų veikti atsitiktinai.





Vaikų saugos įtaiso įjungimas

- Įjunkite prietaisą, naudodami . **Kaitinimo lygio nenustatykite.**
- Palieskite ir 4 sekundes palaikykite dviejų priekinių kaitviečių . Pasirodo simbolis .
- Išjunkite prietaisą, naudodami .

Vaikų saugos įtaiso išjungimas

- Įjunkite prietaisą, naudodami . **Kaitinimo lygio nenustatykite.** Palieskite ir 4 sekundes palaikykite dviejų priekinių kaitviečių . Pasirodo simbolis .
- Išjunkite prietaisą, naudodami .

Vaikų saugos užrakto išjungimas tik vienai gaminimo sesijai

- Įjunkite prietaisą, naudodami . Pasirodo simbolis .
- Palieskite ir 4 sekundes palaikykite dviejų priekinių kaitviečių . **Per 10 sekundžių nustatykite kaitinimo lygį.** Galite naudoti prietaisą.
- Kai kaitlentę išjungiate naudodami , vaikų saugos įtaisas vėl įsijungia.

NAUDINGA INFORMACIJA IR PATARIMAI.

PRIKAISTUVIAI



Informacija apie prikaistuvius

- Prikaistuvio dugnas turi būti kuo storesnis ir lygesnis.
- Naudojant prikaistuvius, pagamintus iš emale padengto plieno arba su aliuminio ar vario dugnu, ant stiklo keraminio paviršiaus gali likti dėmių.

- Jeigu įmanoma, prikaistuvius uždenkite dangčiais.
- Prikaistuvius pastatykite prieš įjungdami kaitvietę.
- Kaitvietę išjunkite prieš baigiantis gaminimo laikui, kad panaudotumėte likusį karštį.
- Prikaistuvio dugnas ir kaitvietė turi būti vieno dydžio.

ENERGIJOS TAUPYMAS



Energijos taupymas

MAISTO GAMINIMO PAVYZDŽIAI

Duomenys lentelėje yra tik rekomendacinio pobūdžio.

Kaitinimo lygis	Naudojimas:	Laikas	Patarimai
1	Norint išlaikyti pagamintą maistą šiltą	pagal poreikį	Uždenkite prikaistuvį
1-2	„Hollandaise“ padažas, lydimas: sviestas, šokoladas, želatina	5–25 min.	Retkarčiais pamaišykite
1-2	Tirštinimas: purūs omletai, kepti kiaušiniai	10–40 min.	Gaminti uždengus dangčiu
2-3	Tinka virti ryžius ir gaminti pieniškus patiekalus, taip pat šildyti pagamintus patiekalus	25–50 min.	Verdant ryžius vandens turi būti dvigubai daugiau negu ryžių; pieno patiekalus kartkartėmis gaminimo metu pamaišykite
3-4	Daržovių gaminimas garuose, žuvis, mėsa	20–45 min.	Įpilkite kelis valgomojus šaukštus skysčio
4-5	Bulvių virimas garuose	20–60 min.	Daugiausiai ¼ l vandens 750 g bulvių
4-5	Tinka gaminti didesnius maisto kiekius, troškinius ir sriubas	60–150 min.	Iki 3 l skysčio ir ingredientų
6-7	Neintensyvus kepimas: tinka kepti eskalopus, veršienos muštinius, kotletus, pyragėlius su įdaru, dešreles, kepenėles, miltų, sviesto ir pieno mišinius, kiaušinius, blynus, spurgas	jeigu reikia	Laikui įpusėjus, apverskite
7-8	Intensyvus kepimas, smulkiai supjaustytos paskrudintos bulvės, nugarinės žiegtainis, bifšteksas	5–15 min.	Laikui įpusėjus, apverskite
9	Tinka virti dideliame kiekyje vandens, virti makaronus, skrudinti mėsą (guliašą, troškintą mėsą), kepti bulvių traškučius apsemtus aliejuje		

Informacija apie akrilamidus

Svarbu Remiantis naujausiomis mokslo žiniomis, intensyvus maisto skrudinimas (ypač tų produktų, kurių sudėtyje yra krakmolo) dėl sudėtyje esančių akrilamidų gali kelti grėsmę sveikatai. Dėl šios priežasties rekomenduojame gaminti kuo žemesnėje temperatūroje ir stipriai neskrudinti maisto.

VALYMAS IR PRIEŽIŪRA

Prietaisą valykite po kiekvieno naudojimo.
Visada naudokite prikaistuvius, kurių dugnas švarus.



Įbrėžimai ar tamsios dėmės stiklo keramikos paviršiuje neturi įtakos prietaiso veikimui.

Norėdami pašalinti purvą:

- **Nedelsdami pašalinkite:** ištirpusį plastiką, plastikinę foliją ir maistą, kurio sudėtyje yra cukraus. Kitaip šie nešvarumai gali sugadinti prietaisą. Naudokite specialią, stiklui skirtą grandyklę. Grandyklę prie stiklo keraminio paviršiaus pridėkite smailiu kampu ir stumkite ašmenis paviršiumi.
 - **Kai prietaisas pakankamai atvės, pašalinkite šiuos nešvarumus:** kalkių nuosėdas, vandens, riebalų dėmes, blizgias metalo dėmes. Naudokite specialų valiklį, skirtą stiklo keramikos arba nerūdijančiojo plieno paviršiams valyti.
2. Prietaisą valykite drėgnu skudurėliu ir nedideliu valymo priemonės kiekiu.
3. Baigę **nušluostykite prietaisą švaria šluoste.**

TRIKČIŲ ŠALINIMAS

Problema	Galimas	Pataisymas
Prietaiso negalima įjungti arba valdyti.		Dar kartą įjunkite prietaisą ir nustatykite kaitinimo lygį per mažiau nei 10 sekundžių.
	Vienu metu palietėte 2 arba daugiau jutiklių laukų.	Lieskite tik vieną jutiklio lauką.
	Ant valdymo skydelio yra vandens arba riebalų dėmių.	Nuvalykite valdymo skydelį.
Prietaisas išsijungia.	Kažką uždėjote ant jutiklio lauko  .	Nuimkite daiktą nuo jutiklio lauko.
Neužsidega likusio karščio indikatorius.	Kaitvietė neįkaitusi, nes veikė pernelyg trumpai.	Jeigu kaitvietė veikė pakankamai ilgai ir jau turėtų būti įkaitusi, kreipkitės į techninio aptarnavimo centrą.
Neįsijungia išorinis kaitvietės žiedas.		Pirmiausia įjunkite išorinį kaitvietės žiedą.
Jutiklių laukai įkaista.	Per didelis prikaistuvius arba jis yra per arti valdiklių.	Jei reikia, didelius prikaistuvius dėkite ant antroje eilėje esančių kaitviečių.
Įsijungia  .	Veikia automatinio išjungimo funkcija.	Išjunkite ir vėl įjunkite prietaisą.
Įsijungia  .	Įjungta vaikų saugos užrakto funkcija.	Žr. skyrių „Naudojimo instrukcija“.
Užsidega  ir skaičius.	Prietaise aptikta klaida.	Kuriam laikui atjunkite prietaisą nuo maitinimo tinklo. Atjunkite namo elektros skydinėje esantį saugiklį. Vėl įjunkite. Jeigu vėl rodoma  , kreipkitės į techninio aptarnavimo centrą.

Jei išbandžius aukščiau išvardytus sprendimo būdus trikties pašalinti nepavyksta, kreipkitės į prekybos atstovą arba klientų aptarnavimo centrą. Nurodykite duomenis iš duomenų lentelės, stiklo keramikos kaitlentės triženklį raidžių ir skaičių kodą (jis yra stiklo paviršiaus kampe) ir užsidedusį klaidos pranešimą.

Įsitikinkite, ar tinkamai naudojate prietaisą. Jeigu ne, techninio aptarnavimo centro ar atstovo apsilankymas bus apmokestintas, nepaisant garantinio laikotarpio. Nurodymai apie klientų aptarnavimą ir garantijos sąlygos pateiktos garantijos brošiūroje.

ĮRENGIMAS

**ĮSPĖJIMAS**

Žr. skyrių „Saugos informacija“.



Prieš įrengiant

Prieš įrengiant prietaisą užrašykite informaciją iš techninių duomenų lentelės. Duomenų lentelę rasite prietaiso korpuso apačioje.

- Modelis
- PNC
- Serijos numeris.....

ĮMONTUOJAMI PRIETAISAI

- Į baldus įmontuojami prietaisai gali būti naudojami tik po to, kai jie bus įrengti tinkamame standartus atitinkančiame paviršiuje.

ĮRENGIMAS

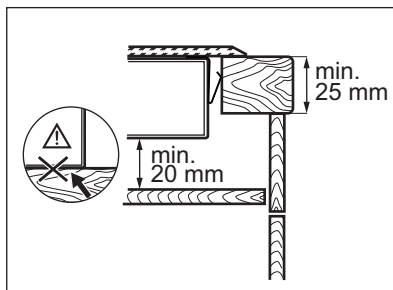
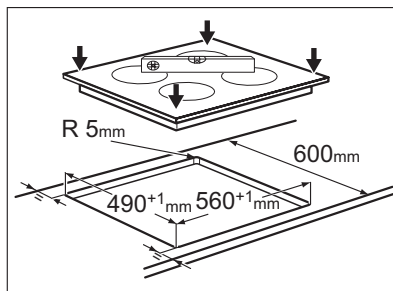
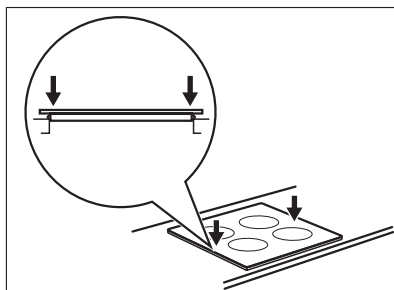
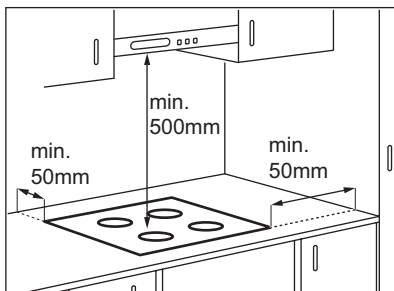

ELEKTROS LAIDAS

- Prietaisas pateikiamas su elektros laidu.
- Pažeistą maitinimo kabelį pakeiskite specialiu laidu (H05BB-F Tmax 90 °C arba aukštesnės temperatūros). Kreipkitės į vietos techninio aptarnavimo centrą.

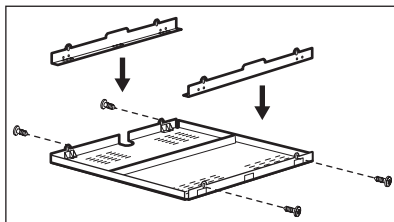
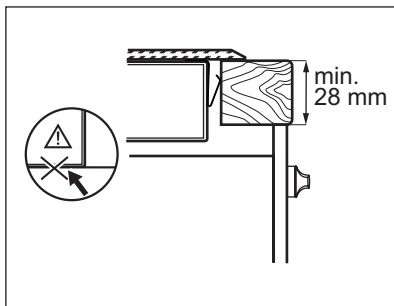

Jeigu naudojate apsauginę pertvarą (papildomas priedas¹⁾), apsauginės dangos tiesiai po prietaisu naudoti nebūtina.

Jeigu prietaisas įrengiamas virš orkaitės, apsauginės pertvaros naudoti negalima.

¹⁾ Kai kuriose šalyse apsauginės pertvaros priedo gali būti neįmanoma įsigyti. Kreipkitės į savo vietinį tiekėją.

TECHNINĖ INFORMACIJA

Modell EHF6241FOK

Typ 58 HAD 03 AO

Ser.Nr.

ELECTROLUX

Prod.Nr. 949 596 001 00

220-240 V 50-60 Hz

Made in Germany

6.4 kW



Kaitviečių galia

Kaitvietė	Vardinė galia (didžiausias kaitinimo lygis) [W]
Dešinysis galinis — 180 mm	1800 W
Dešinysis priekinis — 145 mm	1200 W
Kairysis galinis — 145 mm	1200 W
Kairysis priekinis — 120/210 mm	750/2200 W

APLINKOSAUGA

Atiduokite perdirbti medžiagas, pažymėtas šiuo ženklu . Išmeskite pakuotę į atitinkamą atliekų surinkimo konteinerį, kad ji būtų perdirbta. Padėkite saugoti aplinką bei žmonių sveikatą ir surinkti bei perdirbti elektros ir elektronikos

prietaisų atliekas. Neišmeskite šiuo ženklu pažymėtų prietaisų kartu su kitomis buitinėmis atliekomis. Atiduokite šį gaminį į vietos atliekų surinkimo punktą arba susisiekite su vietos savivaldybe dėl papildomos informacijos.

