



Regisztrálja  
új készülékét  
a MyBosch felületen  
és élvezze az előnyöket  
ingyen:  
[bosch-home.com/  
welcome](https://bosch-home.com/welcome)



# Mosó-szárítógép

**hu** Használati és üzembe helyezési útmutató

## Az új mosó-szárítógépe

Ön egy Bosch márkájú mosó-szárítógépet választott.

Kérjük, szánjon néhány percet az olvasásra, és ismerkedjen meg mosó-szárítógépének előnyeivel.

A gyárunkból kikerülő minden mosó-szárítógépet gondosan ellenőrizzük működés és kifogástalan állapot tekintetében, hogy megfeleljenek a Bosch márka magas minőségi színvonalának.

Termékeinkkel, tartozékokkal, pótalkatrészekkel és szolgáltatásokkal kapcsolatos további információkat a [www.bosch-home.com](http://www.bosch-home.com) oldalon talál vagy forduljon vevőszolgálati központjainkhoz.

Amennyiben a használati és felállítási útmutató különböző modell eket ismertet, a különbségekre a megfelelő pontokon utalások találhatóak.



A mosó-szárítógépet csak a jelen használati és felállítási útmutató elolvasása után helyezze üzembe!

## Alkalmazott szimbólumok és jelölések

### Figyelmeztetés!

Ez a szimbólum és figyelmeztetés egy lehetséges veszélyhelyzetre utal. Figyelmen kívül hagyása halálhoz vagy sérülésekhez vezethet.

### Figyelem!

Ez a figyelmeztetés egy lehetséges veszélyhelyzetre utal. Figyelmen kívül hagyása anyagi és/vagy környezeti károkhöz vezethet.

### Útmutatás / tipp

Útmutatások a készülék optimális használatához / hasznos információk.

### 1. 2. 3. / a) b) c)

A teendők lépéseit számok és betűk jelölik.

■ / -

A felsorolásokat négyzet vagy kötőjel jelöli.

## Tartalom

	<b>Rendeltetésszerű használat . . . . 4</b>		<b>A programok áttekintése . . . . 35</b>
	<b>Biztonsági utasítások . . . . . 5</b>		Választható program* . . . . . 35
	Gyermekek, felnőttek, háziállatok . . . . 5		Szárítási táblázat . . . . . 37
	Beszereles . . . . . 7		Keményítés . . . . . 38
	Használat . . . . . 10		Színezés / fehérités . . . . . 38
	Tisztítás és karbantartás . . . . . 12		<b>A készülék használata . . . . . 38</b>
	<b>Környezetvédelem . . . . . 13</b>		A készülék előkészítése . . . . . 38
	Csomagolás/kiselejtezett készülék . . 13		Program választása / a készülék
	Energiatakarékosság és az		bekapcsolása . . . . . 39
	erőforrások kímélése . . . . . 13		A ruhák behelyezése a dobba . . . . 39
	<b>Elhelyezés és csatlakoztatás . . 14</b>		Mosószer és öblítő adagolása és
	Hagyományos tartozékok . . . . . 14		hozzáadása . . . . . 39
	Biztonsági utasítások . . . . . 15		Gyermekbiztonsági zár . . . . . 41
	A szállítási rögzítőelemek		A ruhanemű eltávolítása / a
	eltávolítása . . . . . 16		készülék kikapcsolása . . . . . 41
	A beszerelés helye . . . . . 17		<b>Érzékelők . . . . . 42</b>
	Talapzatra vagy fa		Kiegyensúlyozatlan töltetet érzékelő
	gerendaszervezetre épített padlóra		rendszer . . . . . 42
	helyezett készülék . . . . . 17		<b>Tisztítás és karbantartás . . . . 42</b>
	Elhelyezés és vízszintezés . . . . . 17		Gép burkolata / Kezelőpanel . . . . 42
	Főzőfűlkébe szerelt készülék . . . . . 18		Dob . . . . . 43
	Vízszintezés . . . . . 19		Vízkömentesítés . . . . . 43
	Az ajtózsanérok felszerelése . . . . . 19		Mosószer-adagoló és burkolat . . . . 43
	Cső- és kábelhosszak . . . . . 20		Eltömődött a leeresztőszivattyú . . . 44
	Vízbemenet . . . . . 21		Eldugult a lefolyótömlő a szifonnál . 45
	Vízkimenet . . . . . 22		A vízbevezető rendszer szűrőjének
	Elektromos csatlakozás . . . . . 23		eltömődése . . . . . 45
	Az első mosás előtt . . . . . 23		<b>Hibák és megoldások . . . . . 46</b>
	Szállítás . . . . . 24		Vészkioldó . . . . . 46
	<b>Ismerkedés a készülékkel . . . . 25</b>		A kijelzőn megjelenő információk . . 47
	Készülék . . . . . 25		Hibák és megoldások . . . . . 47
	Kezelőpanel . . . . . 26		<b>Vevőszolgálat . . . . . 51</b>
	<b>Mosnivaló ruhák . . . . . 31</b>		Termékszám (E-Nr.) és gyártási
	A ruhák előkészítése a mosáshoz . . 31		szám (FD) . . . . . 51
	A ruhák előkészítése a szárításhoz . 32		
	<b>Tisztító- és ápolószerek . . . . 33</b>		
	Mosószerajánlás . . . . . 34		

hu Rendeltetésszerű használat



Energiafogyasztási adatok ... 52



Műszaki adatok ..... 54



Aqua-Stop garancia ..... 54



## Rendeltetésszerű használat

- A készülék kizárólag háztartási célú, saját felhasználásra készült.
- Ne helyezze üzembe és ne működtesse a készüléket kültéri körülmények között és/vagy fagynak kitett helyen. A készülékben maradt víz fagyása esetén fennáll a készülék károsodásának veszélye. A megfagyott tömlők eltörhetnek, szétrepedhetnek.
- A készülék kizárólag háztartási mosnivaló (gépben mosható ruhadarabok, kézzel mosható gyapjú – lásd a ruha kezelési címkéjét) mosására használható. A készülék egyéb céllal történő használata nem minősül rendeltetésszerű használatnak, illetve tilos.
- A készülék kizárólag olyan háztartási mosnivaló szárítására és felfrissítésére használható, melyeket előzőleg vízben kimostak, és melyek szárítógépben száríthatók (lásd a ruha kezelési címkéjét). A készülék egyéb céllal történő használata nem minősül rendeltetésszerű használatnak, illetve tilos.
- A készülék csapvízzel, valamint kereskedelmi forgalomban kapható (és mosógépben való használatra alkalmas) mosószerekkel és öblítővel használható.
- A készüléket max. 2000 méter tengerszint feletti magasságon történő használatra tervezték.

**A készülék bekapcsolása előtt:**

Ellenőrizze, hogy nem látható-e sérülés a készüléken. Ha a készülék sérült, ne használja. Probléma esetén forduljon a forgalmazóhoz vagy vevőszolgálatunkhoz.

Olvassa el és kövesse a használati és telepítési útmutatót, valamint a készülékhez mellékelt egyéb tájékoztatókat.

Őrizze meg a dokumentumokat későbbi használatra, illetve az esetleges későbbi tulajdonosok számára.

**Biztonsági utasítások**

Az alábbi biztonsági információk és figyelmeztetések célja, hogy megóvjuk Önt a sérülésektől, valamint megelőzzük az anyagi károkat.

Ennek ellenére fontos, hogy Ön is megtegye a szükséges óvintézkedéseket, és megfelelő óvatossággal járjon el a készülék üzembe helyezése, karbantartása, tisztítása és működtetése során.

**Gyermekek, felnőttek, háziállatok****Figyelmeztetés  
Életveszély!**

A gyermekek és a készülék használatával járó kockázatokat felmérni nem képes személyek megsérülhetnek vagy életveszélyes helyzetbe kerülhetnek. Emiatt, kérjük, vegye figyelembe a következőket:

- A készüléket 8 évnél idősebb gyermekek, valamint testi, érzékszervi vagy szellemi fogyatékkal élő, illetve tapasztalat vagy ismeretek hiányában hozzá nem értő személyek csak felügyelet mellett vagy a készülék biztonságos használatára vonatkozó tájékoztatást követően használhatják, amennyiben megértették a készülék használatával járó kockázatokat.
- A gyermekek nem használhatják a készüléket játékszerként.
- A gyermekek csak felügyelet mellett végezhetik a készülék tisztítását vagy karbantartását.
- A készüléket tartsa a 3 éven aluli gyermekek és a háziállatok által nem elérhető helyen.
- Ne hagyja a készüléket felügyelet nélkül, ha a közelében gyermekek vagy a kockázatokat felmérni nem képes személyek tartózkodnak.

### **Figyelmeztetés** **Életveszély!**

A gyermekek bezárhatják magukat a készülékbe, ami életveszélyes helyzetet teremthet.

- Ne helyezze a készüléket ajtó mögé, mivel az eltakarhatja a készülék ajtaját vagy akadályozhatja annak teljes nyitását.
- Ha a készülék elérte élettartama végét, a hálózati kábel levágása **előtt** húzza ki a csatlakozót a hálózati aljzataból, majd törje el a készülék ajtajának zárját.

### **Figyelmeztetés** **Fulladásveszély!**

Ha a gyermekek játszanak a csomagolóanyaggal, a műanyag fóliával vagy a csomagolás egyéb részeivel, belegabalyodhatnak, vagy a fejükre húzhatják azokat, ami fulladást okoz.

A csomagolóanyagot, a műanyag fóliát és a csomagolás egyéb részeit tartsa a gyermekek által nem elérhető helyen.

### **Figyelmeztetés** **Mérgezés veszélye!**

A mosó- és öblítőszer  
lenyelés esetén mérgezést  
okozhatnak.

Lenyelés esetén forduljon  
orvoshoz. A mosó- és  
öblítőszeret tartsa a  
gyermekek által nem elérhető  
helyen.

### **Figyelmeztetés** **Szem- és bőrirritáció!**

A mosószer és öblítő a  
szembe vagy bőrre kerülve  
irritációt okozhatnak.

Ha a mosó- vagy öblítőszer  
szembe/bőrre került, alaposan  
öblítse ki/le azt. A mosó- és  
öblítőszeret tartsa a  
gyermekek által nem elérhető  
helyen.

## **Beszérelés**

### **Figyelmeztetés** **Áramütés / anyagi kár / a készülék károsodásának veszélye!**

Ha a készülék üzembe  
helyezése nem megfelelően  
történt, az veszélyes  
helyzeteket teremthet.  
Biztosítsa a következőket:

- A csatlakozóaljzat hálózati feszültségének meg kell egyeznie a készüléken (annak adattábláján) jelzett névleges feszültséggel. A csatlakoztatott terheléssel és a szükséges biztosítékkal kapcsolatos adatok az adattáblán vannak feltüntetve.
- A készülék nem csatlakoztatható külső kapcsolóberendezésre, pl. időzítőre, vagy olyan áramkörre, amelyet rendszeresen ki- és bekapcsol a szolgáltató.
- A hálózati csatlakozó és védőérintkezős aljzat legyen kompatibilis, valamint a földelés legyen megfelelő.
- A szerelvény keresztmetszete legyen megfelelő.

hu Biztonsági utasítások

- A hálózati csatlakozó mindig legyen hozzáférhető. Ha ez nem lehetséges, a vonatkozó biztonsági előírások teljesítése érdekében fix bekötés esetén be kell építeni egy (szakaszoló) kapcsolót az elektromos berendezésekre vonatkozó szabályozásnak megfelelően.
- Maradékáram-működtetésű megszakító használatkor olyan típust válasszon, amelyen szerepel a következő jelzés: . Ez a jelzés garantálja, hogy a berendezés minden vonatkozó szabályozásnak megfelel.

** Figyelmeztetés**  
**Áramütés / anyagi kár / a készülék károsodásának veszélye!**

Ha a készülék hálózati kábelét módosították vagy az megsérült, fennáll az áramütés és a rövidzárlat veszélye, illetve a túlmelegedés tüzet okozhat. A hálózati kábel ne legyen meghajolva, beszorulva vagy módosítva, és ne érjen hőforráshoz.

** Figyelmeztetés**  
**Anyagi kár / a készülék károsodásának veszélye és tűzveszély!**

Hosszabbító vagy elosztó használatakor egy esetleges túlmelegedés vagy rövidzárlat tüzet okozhat.

A készüléket közvetlenül egy megfelelően beszerelt, földelt aljzathoz csatlakoztassa. Ne használjon hosszabbítót, elosztót vagy többpólusú csatlakozót.

** Figyelmeztetés**  
**Anyagi kár / a készülék károsodásának veszélye és sérülésveszély!**

- Működés közben a készülék rezeghet vagy elmozdulhat, ami sérülést vagy anyagi kárt okozhat.  
A készüléket tiszta, egyenletes, szilárd felületre helyezze, majd becsavarozott lábak mellett, vízmérték segítségével szintezze.
- Ha a készüléket a kiálló részeinél (pl. az ajtajánál) fogva emeli meg vagy mozdítja el, ezek a részek letörhetnek, és sérülést okozhatnak.  
Ne mozgassa a készüléket annak kiálló részeinél fogva.

## **Figyelmeztetés** **Sérülésveszély!**

- A készülék nehéz. Megemlése sérülést okozhat. Ne emelje meg egyedül a készüléket.
- A készülék éles peremei elvághatják a kezét. A készüléket ne az éles széleinél fogja meg. A készülék emelésekor viseljen védőkesztyűt.
- Ha a tömlők és a hálózati kábelek elvezetése nem megfelelő, fennáll a botlás veszélye, ami sérüléssel járhat. A tömlőket és a hálózati kábeleket úgy vezesse el, hogy ne okozzanak botlásveszélyt.

## **Figyelem!**

### **Anyagi kár / a készülék károsodásának veszélye**

- Ha a víznyomás túl magas vagy túl alacsony, előfordulhat, hogy a készülék nem működik megfelelően, illetve anyagi kár keletkezhet, vagy a készülék károsodhat. Ügyeljen, hogy a vízellátó rendszerben uralkodó víznyomás legalább 50 kPa (0,5 bar) és legfeljebb 900 kPa (9 bar) legyen.

- Módosított vagy sérült víztömlők használatakor anyagi kár keletkezhet, vagy a készülék károsodhat. A víztömlők ne legyenek meghajolva, beszorulva, módosítva vagy megrongálódva.
- Ha a vízhálózatra történő csatlakoztatáskor más gyártótól származó tömlőket használ, anyagi kár keletkezhet, vagy a készülék károsodhat. Kizárólag a készülékhez mellékelt, illetve eredeti tartalék tömlőket használjon.
- A készülékre a szállításhoz szállítási rögzítőelemeket szerelünk. Ha a készülék használata előtt nem távolítja el a szállítási rögzítőelemeket, a készülék károsodhat. A készülék első használata előtt mindenképpen távolítsa el az összes szállítási rögzítőelemet. Tartsa meg a szállítási rögzítőelemeket. A készülék szállítása előtt fel kell szerelni a szállítási rögzítőelemeket annak érdekében, hogy a készülék ne károsodjon szállítás közben.

## Használat

### **Figyelmeztetés**

#### **Tűz- és robbanásveszély!**

Ha a ruhán oldószer, olaj, viasz, viaszeltávolító, festék, zsiradék vagy folteltávolító található, a gépben történő szárításkor az meggyulladhat, vagy akár a készülék robbanását is okozhatja. Emiatt kérjük, vegye figyelembe a következőket:

- A gépben történő szárítás előtt alaposan öblítse ki a ruhákat meleg vízzel és mosószerrel.
- Kizárólag olyan ruhákat helyezzen a szárítógépbe, amelyeket előzőleg kimosott.
- Ne használja a készüléket olyan ruhákhoz, amelyeket ipari vegyi anyagokkal tisztítottak.

### **Figyelmeztetés**

#### **Tűz- és robbanásveszély!**

- Az oldószert tartalmazó tisztítószerekkel (pl. folteltávolítóval/oldószeres tisztítószerrel) előkezelt ruhanemű a dobba helyezve robbanást okozhat. A gépben történő mosás előtt alaposan öblítse ki a ruhákat vízzel.
- Bizonyos tárgyak szárítás közben meggyulladhatnak, vagy akár tüzet, robbanást okozhatnak a készülékben. Ne hagyjon öngyújtót vagy gyufát a ruhák zsebeiben.

- Ha a készülék környezetében szénpor vagy liszt száll a levegőben, az robbanást okozhat. Ügyeljen, hogy a készülék működése közben annak környezete tiszta legyen.

### **Figyelmeztetés**

#### **Anyagi kár / a készülék károsodásának veszélye és tűzveszély!**

Ha a programot a szárítási ciklus vége előtt leállítja, a ruhák nem hűlnek le megfelelően, és meggyulladhatnak, illetve anyagi kár keletkezhet, vagy a készülék károsodhat.

- A szárítási ciklus utolsó szakaszában a készülék már nem melegíti a dobban lévő ruhákat (lehűtési szakasz). Így biztosítható, hogy a ruhák olyan hőmérsékletűek lesznek, amely nem károsítja azokat.
- Csak akkor kapcsolja ki a készüléket a szárítási ciklus vége előtt, ha azonnal ki tudja venni a doból, majd ki tudja teregetni a ruhákat (a hő távozása érdekében).

### **Figyelmeztetés** **Mérgezés veszélye!**

Az oldószert tartalmazó tisztítószerkekből mérgező gőzök távozhatnak. Ne használjon oldószert tartalmazó tisztítószerkeket.

### **Figyelmeztetés** **Sérülésveszély!**

- Ha a készülék nyitott ajtajára támaszkodik vagy ül, a készülék felborulhat, ami sérülést okozhat. Ne támaszkodjon a készülék nyitott ajtajára.
- Ha felmászik a készülékre, annak teteje eltörhet, ami sérüléssel járhat. Ne másszon fel a készülékre.
- Ha benyúl a még forgó dobba, a keze megsérülhet. Várja meg, amíg a dob forgása leáll.

### **Figyelmeztetés** **Forrásveszély!**

Magas hőmérsékleten történő mosásakor, a forró mosószeres víz megérintésekor (pl. amikor leereszti azt a mosdókagylóba) fennáll a forrás veszélye. Ne érjen a forró mosószeres vízhez.

### **Figyelmeztetés** **Szem- és bőrirritáció!**

Ha az adagolórekeszt a készülék működése közben kinyitják, mosó- és öblítőszer spriccelhet ki a rekeszekből. Ha a mosó- vagy öblítőszer szembe/bőrrre került, alaposan öblítse ki/le azt. Lenyelés esetén forduljon orvoshoz.

### **Figyelem!**

#### **Anyagi kár / a készülék károsodásának veszélye**

- Ha a készülékbe helyezett ruhák mennyisége meghaladja a maximális töltetet, előfordulhat, hogy a készülék nem megfelelően működik, illetve anyagi kár keletkezhet, vagy a készülék károsodhat. Ne lépje túl a mosatlan ruhákhoz megadott maximális mennyiséget. Tartsa be a programokhoz megadott maximális ruhamennyiséget.
- Ha habanyagot vagy habszivacsot szárít a készülékben, az eldeformálódhat vagy megolvadhat. Ne szárítson a készülékben habanyagot vagy habszivacsot tartalmazó ruhákat.

hu Biztonsági utasítások

- Ha nem megfelelő mennyiségű mosószert vagy tisztítószer adagol a készülékbe, anyagi kár keletkezhet, vagy a készülék károsodhat. Mosó-, ápoló-, tisztító- és öblítőszer használatakor kövesse a gyártó utasításait.

## Tisztítás és karbantartás

### **Figyelmeztetés** **Életveszély!**

A készülék elektromos árammal működik. A feszültség alatt lévő alkatrészek megérintésekor fennáll az áramütés veszélye. Emiatt, kérjük, vegye figyelembe a következőket:

- Kapcsolja ki a készüléket. Válassza le a készüléket az áramforrásról (húzza ki a csatlakozódugót).
- Soha ne érjen vizes kézzel a hálózati csatlakozóhoz.
- Amikor kihúzza a hálózati kábelt az aljzatból, mindig a csatlakozódugót fogja és ne a hálózati kábelt, ellenkező esetben a kábel károsodhat.
- Ne végezzen műszaki átalakítást a készüléken vagy annak jellemzőin.

- A készüléken javításokat és egyéb műveleteket kizárólag a vevőszolgálat vagy villanszerelő szakember végezhet. Ugyanez vonatkozik a hálózati kábel cseréjére (ha szükséges).
- Hálózati kábel vevőszolgálatunktól rendelhető.

### **Figyelmeztetés** **Mérgezés veszélye!**

Az oldószert tartalmazó tisztítószeremből mérgező gőzök távoznak. Ne használjon oldószert tartalmazó tisztítószeret.

### **Figyelmeztetés** **Áramütés / anyagi kár / a készülék károsodásának veszélye!**

A készülékbe jutó nedvesség rövidzárlatot okozhat. Ne tisztítsa a készüléket magasnyomású mosóval, gőztisztítóval, tömlővel vagy szórópisztollyal.

## **Figyelmeztetés** **Anyagi kár / a készülék károsodásának veszélye és sérülésveszély!**

A más gyártótól származó pótalkatrész vagy tartozék használata veszélyes, és sérüléssel, anyagi kárral vagy a készülék károsodásával járhat. Biztonsági okokból kizárólag eredeti pótalkatrészeket és tartozékokat használjon.

## **Figyelem!** **Anyagi kár / a készülék károsodásának veszélye**

A tisztítószeres és a ruhák előkezelésére szolgáló szerek (pl. folteltávolító, spray előmosáshoz stb.) a készülék felületeivel érintkezve kárt okozhatnak. Emiatt, kérjük, vegye figyelembe a következőket:

- Ügyeljen, hogy ilyen szerek ne érintkezzenek a készülék felületeivel.
- A készüléket kizárólag vízzel és egy puha, nedves ruhával tisztítsa meg.
- Azonnal törölje le a mosószert, permetet és egyéb maradványokat.



## **Környezetvédelem**

### **Csomagolás/kiselezett készülék**



A csomagolást környezetbarát módon kell ártalmatlanítani. Ez a készülék az elektromos és elektronikus berendezések hulladékairól szóló 2012/19/EK európai irányelv (waste electrical and electronic equipment - WEEE) szerinti jelöléssel van ellátva. Az irányelv keretét szab a használt készülékek egész Európai Unióban érvényes visszavételének és hasznosításának.

### **Energiatakarékosság és az erőforrások kímélése**

Ha követi ezeket az utasításokat, a készüléke kevesebb elektromosságot és vizet fog használni.

Válasszon alacsony hőmérsékletű programokat és hosszabb mosási ciklusokat, valamint használja a maximális úrtartalmat → *35. oldal*.

- Az energia- és vízfogyasztás a legkedvezőbb.

Használja a gazdaságos programbeállításokat.

- Ha módosítja egy program beállításait, akkor a kijelző megjeleníti a várható fogyasztást.

Adjon hozzá → *34. oldal* mosószert a mosnivaló szennyezettségi foka szerint.

- Enyhe és normál szennyezettség esetén elegendő kisebb mennyiségű mosószer használata. Vegye figyelembe a mosószer gyártójának ajánlását.

## hu Elhelyezés és csatlakoztatás

Csökkentse a mosási hőmérsékletet az enyhén és normál mértékben szennyezett ruhák esetén.

- Alacsony hőmérsékleten a készülék kevesebb energiát fogyaszt. Az enyhén és normál mértékben szennyezett ruhák esetén a kezelési címkénél alacsonyabb mosási hőmérséklet is megfelelő.

Állítsa be a maximális sebességet, ha a ruhákat centrifugában szeretné megszáritani.

- Minél szárazabbak a ruhák, annál rövidebb a szárítás program ideje, ami csökkenti az energiafelhasználást. A magasabb sebesség csökkenti a ruhákban megmaradó nedvességet, és növeli a centrifugálás által okozott zajt.

Mossa a ruhákat előmosással.

- Az előmosással végzett mosás növeli a program időtartamát, valamint az energia- és vízfogyasztást.

A készülék folyamatos automatikus töltésmódosítási funkcióval rendelkezik.

- Az anyag típusától és a betöltött mennyiségtől függően a folyamatos automatikus töltésmódosítás optimális vízfogyasztást és programidőtartamot állít be.



## Elhelyezés és csatlakoztatás

### Hagyományos tartozékok

**Utasítás:** Ellenőrizze, hogy a készülék nem sérült-e a szállítás során. Soha ne használjon sérült készüléket. Reklamáció esetén forduljon vevőszolgálatunkhoz vagy az üzlethez, ahol a készüléket vásárolta.

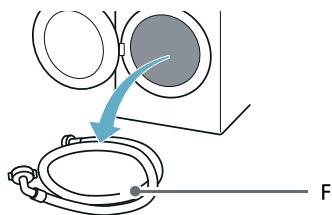
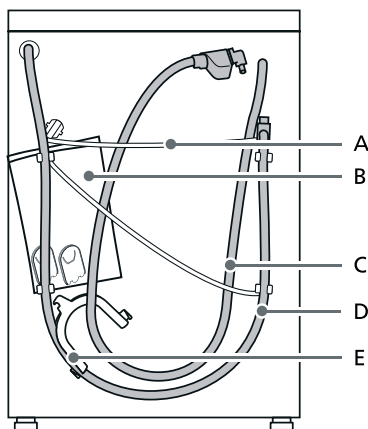

A Tápkábel

- B Tasak\*:
- Beszerelési és használati útmutató
  - Ügyfélszolgálatok címlistája\*
  - Garancia\*
  - Kiegészítő dokumentum a beszerelési és használati útmutatóhoz\*
  - Takarékelemek a szállítási pántok eltávolítása után szabaddá váló nyílásokhoz
- C Vízbekezető tömlő az aquaStop modelleken
- D Vízelvezető tömlő
- E\* Könyökelem a vízelvezető cső rögzítéséhez
- F Hidegvíz-bevezető cső a hagyományos/Aqua-Secure modelleken
- \* Modelltől függően

### A készülékhez mellékelt alkatrészekkel

- |     |   |
|-----|---|
| Szá | Leírás  |
| m   |   |
| 5   | A szállítási rögzítők eltávolítása után megmaradt nyílások burkolata. |
| 1   | Csavarkulcs   |
| 1   | 24-40 mm átm. csőcsatlakozó szifon csatlakoztatásához                 |
| 1   | Ajtósablon  |
| 2   | Ajtózsanerők csavarokkal  |

### Szükséges szerszámok

- Csavarkulcs a szállítási rögzítők meglazításához és a készülék lábainak szintezéséhez
- Csavarkulcs:
  - 13-as fejjel a szállítási pántok meglazításához, és
  - 17-es fejjel a készülék lábainak szintezéséhez

## Biztonsági utasítások

### Figyelmeztetés Sérülésveszély!

- A készülék nehéz.  
A készülék emelésekor és szállításakor óvatosan járjon el.
- Ha a készüléket a kiálló részeinél (pl. az ajtajánál) fogva emelik meg, az adott rész letörhet, és sérülést okozhat.  
A készüléket ne a kiálló részeinél fogva emelje meg.
- Ha a cső és a tápkábel elvezetése nem megfelelő, azok kihúzódhatnak vagy megsérülhetnek.  
A csöveket és vezetékeket úgy vezesse el, hogy ne álljon fenn a kihúzódás veszélye.

### Figyelem!

#### A készülék károsodásának veszélye

Fagyott állapotban a csövek megrepedhetnek/szépattanhatnak. Ne állítsa fel a készüléket szabadtéren, illetve fagyveszélyes helyeken.

### Figyelem!

#### Víz okozta kár

A villatást és vízelvezetést biztosító csövek csatlakozási pontjai víznyomás alatt vannak. A szivárgás és a vízkárok elkerülése érdekében kövesse az ebben a részben leírt utasításokat.

### Utasítások

- Az itt jelzett biztonsági információkon túl a helyi víz- és elektromos szolgáltatók különleges előírásait is be kell tartani.
- Ha kételyei lennének, a készülék beszerelését bízza szakemberre.

hu Elhelyezés és csatlakoztatás

## A szállítási rögzítőelemek eltávolítása

### Figyelem!

#### A készülék károsodásának veszélye

- A készülék a biztonságos szállítás érdekében szállítási rögzítővel van felszerelve. Ha nem távolítja el a szállítási rögzítőket, a készülék működés közben károsodhat.
- A készülék későbbi szállítása során bekövetkező esetleges károsodások elkerülése érdekében szállítás előtt vissza kell szerelni a szállítási rögzítőket.

**Utasítás:** A csavarokat és a csőbilincseket tárolja biztonságos helyen.



1. A mellékelt csavarkulcs segítségével csavarja ki az összes csavart.

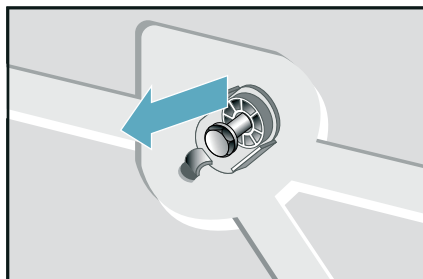

- Teljesen távolítsa el az összes szállítási biztosítót

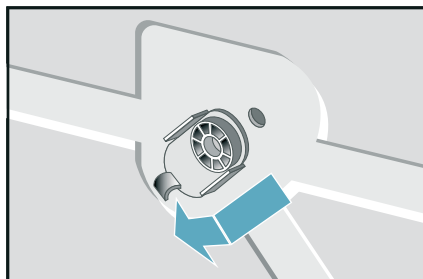

- húzza ki a tápkábelt a tartókból

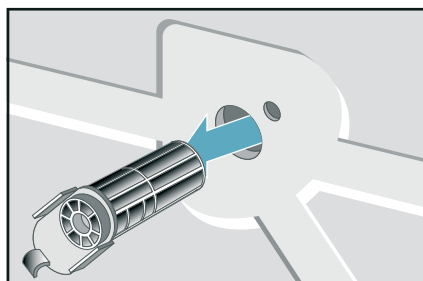

2. Helyezze be a védőburkolatokat.

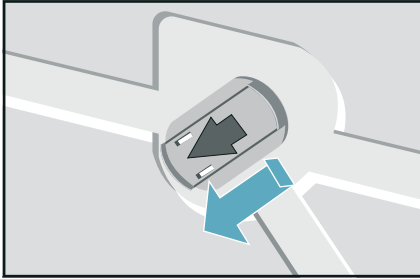

### Utasítások

- A készülék első használata előtt ellenőrizze, hogy valamennyi szállítási biztosítót eltávolították-e, és biztonságos helyen tárolják-e egy későbbi szállítás céljaira.
- Ha a készüléket későbbi időpontban kell szállítania, a mosó-szárítógép sérülésének elkerülése érdekében mindig vissza kell szerelni a rögzítőcsavarokat.

### A beszerelés helye

**Utasítás:** A készüléket stabilan kell felállítani, hogy ne mozduljon el.

- Az elhelyezési felületnek keménynek és egyenletesnek kell lennie.
- A puha padlók/padlószőnyegek nem alkalmasak.

## Talapzatra vagy fa gerendaszerkezetre épített padlóra helyezett készülék

### Figyelem!

#### A készülék károsodásának veszélye

A készülék centrifugálás közben károsodhat, vagy károsíthatja a konyhai bútorokat.

**Utasítás:** Párnafákon fekvő padló esetén a következőképpen szerelje be a készüléket:

- A készülék lábait rögzíteni kell
- vízálló (min. 30 mm vastag) falpra, amely szorosan a padlóhoz van csavarozva.

## Elhelyezés és vízszintezés

### Figyelem!

A készülék stabilitása elengedhetetlen ahhoz, hogy a mosó-szárítógép ne mozogjon el a helyéről a centrifugálási ciklusok alatt.

A berendezést szilárd, tiszta és vízszintes talajra helyezze.

A parkettás padlók és a puha padlóburkolatok, pl. szőnyegek vagy habosított hátoldalú padlóburkolatok alkalmatlanok.

hu Elhelyezés és csatlakoztatás

## Főzőfülkébe szerelt készülék

### Figyelmeztetés

#### Életveszély!

A feszültség alatt lévő alkatrészek megérintésekor fennáll az áramütés veszélye. Ne távolítsa el a készülék takarólemezét.

#### Utasítások

- 60 cm széles üres hely szükséges.
- A készülék kizárólag olyan egybefüggő munkalap alá szerelhető, amely biztonságosan rögzítve van a szomszédos szekrényekhez

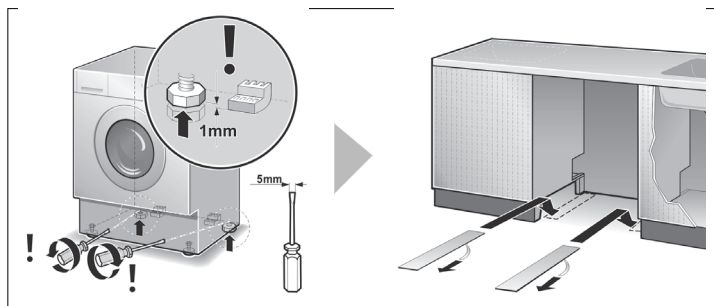

Csúsztatószőnyegek segítségével egyszerűbb a mosógépet a beszerelés helyére csúsztatni.

#### Utasítások

- Ez a vevőszolgálaton megrendelhető, 66 1827 alkatrészszám.
- Mielőtt a mosó-szárítógépet a helyére csúsztatná, nedvesítse be a szőnyeget víz és felmosószer keverékével. Ne használjon zsírt és/vagy olajat.

## Vízszintezés

### Figyelem!

A nem megfelelő szintezés erős zajt, rezgést és a készülék elmozdulását okozhatja.

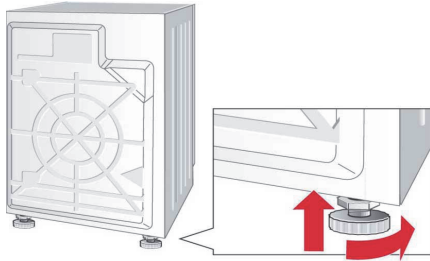

### Utasítások

- A készülék mind a négy lábának szilárdan kell állnia a talajon.
- A mosó-szárítógépnek nem szabad inognia.
- Vízmérték segítségével ellenőrizze a mosó-szárítógép beállítását, és szükség esetén korigálja azt.
- A mosó-szárítógép ne támaszkodjon a beszerelési fülke oldalainak.
- A berendezés elülső lábainak anyáit szorosan a burkolathoz kell csavarni.

## Az ajtózsanérok felszerelése

### Figyelem!

Ha a mosó-szárítógépet konyhabútorba szerelte be, akkor elláthatja ajtóval. A mosó-szárítógéphez mellékelt zsanérokat kell felszerelni.

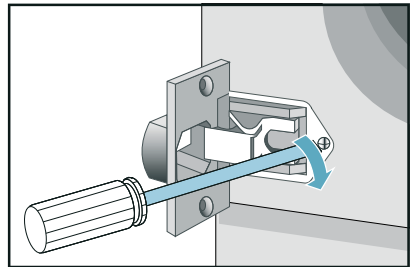
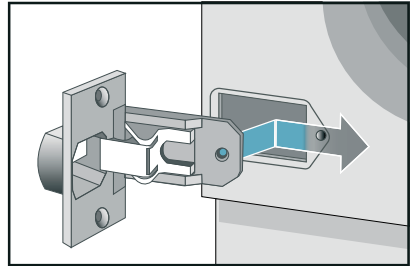

hu Elhelyezés és csatlakoztatás

## Cső- és kábelhosszak

### Bal oldali csatlakozás vagy jobb oldali csatlakozás

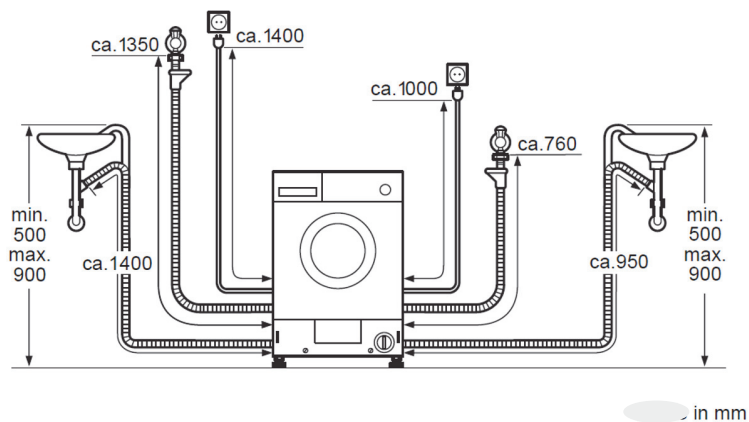

### Utasítás:

Ha a vízellátást biztosító cső nem ér el a csatlakozóig, rendelhet egy hosszabbítást a vevőszolgálattól.

## Vízbemenet

### Figyelmeztetés Életveszély!

A feszültségvezető részek érintésekor áramütés veszélye áll fenn.

Az Aquastop biztonsági szelepet ne merítse vízbe (elektromos szelep van benne).

\* modelltől függően

A készülék csatlakoztatásánál ügyeljen a következőkre:

### Utasítások

- A készüléket csak hideg csapvízzel üzemeltesse.
- A készüléket ne csatlakoztassa nyomás nélküli bojler keverőcsapjára.
- Ne használjon használt vízbevezető tömlőt. Csak a géphez mellékelt vagy egy erre kijelölt szaküzletben vásárolt vízbevezető tömlőt használjon.
- A vízbevezető tömlőt nem szabad megtörni, becsípni, módosítani vagy elvágni (másként a szilárdság már nem garantált).
- A rögzítőcsavarokat csak kézzel húzza meg. Ha a rögzítőcsavarokat túl szorosra húzza egy szerszámmal (fogóval), akkor a menetek megsérülhetnek.

## Optimális víznyomás a vízellátó rendszerben

**Minimum** 50 kPa (0,5 bar)

**Maximum** 900 kPa (9 bar)

Ha a csap nyitva van, a víz áramlási sebessége legalább 8 l/perc.

Ha a víznyomás ennél nagyobb, szereljen be nyomáscsökkentő szelepet.

## Figyelem!

### Víz okozta kár

Víz kiszivattyúzásokor a vízvezető tömlő nyomás alá kerül, és kicsúszhat a mosdóból vagy a csatlakozópontból.

Rögzítse a vízvezető csövet, hogy az ne csúszhasson ki.

## Csatlakoztatás

1. Csatlakoztassa a vízellátást biztosító csövet a vízcsapra ( $\frac{3}{4}$ " = 26,4 mm) és a készülékre (\*típustól függően):
  - Típus: **Hagyományos\***

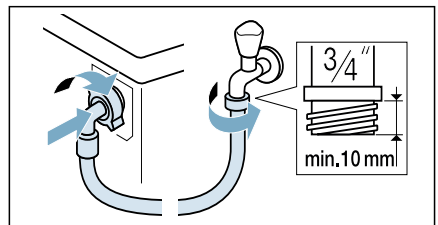

- Típus: **Aqua-Secure\***

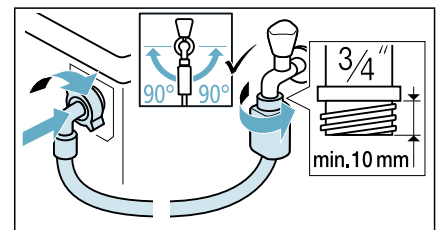

## hu Elhelyezés és csatlakoztatás

– Típus: **Aqua-Stop\***

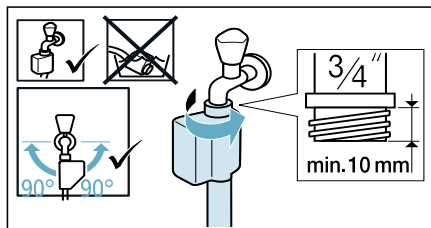

**Javaslat:** Csatlakoztasson egy külső vízsűrőt is (típustól függően) a vízellátást biztosító cső és a csap közé. A szűrő kiszűri a szennyeződések a vízből. A vízsűrőt rendszeresen meg kell tisztítani a szennyező anyagok eltávolítása érdekében. Ezzel megelőzhető a dugulás. Lásd a → vízsűrő külön beszerelési és tisztítási útmutatóját is.

2. Nyissa ki óvatosan a vízcsapot, és ellenőrizze a csatlakozási pontok szivárgásmentességét. A csőcsatlakozóban hálózati víznyomás uralkodik.

## Vízkiemenet

### **⚠ Figyelmeztetés** **Forrázásveszély!**

Magas hőmérsékleten történő mosáskor, a forró mosószeres víz megérintésekor (pl. amikor leereszti a forró vizet a mosdókagylóba) fennáll a forrázás veszélye.

Ne érjen a forró vízhez.

### **Figyelem!**

#### **A készülék/ruhák károsodásának veszélye**

Ha a vízvezető cső vége a leeresztett vízbe merül, a készülék visszaszivattyúzhatja a vizet, és a berendezés vagy a ruhák károsodhatnak.

Ellenőrizze a következőket:

- A vízvezető cső vége nem merül a leeresztett vízbe.
- A víz megfelelő sebességgel távozik.

**Utasítás:** Ne tekerje vagy feszítse meg a vízvezető csövet.

### **Csatlakoztatás**

#### ■ **Vízvezetés szívócsőbe**

Ezt a csatlakozópontot egy 24–40 mm átmérőjű csőcsatlakozó segítségével kell biztosítani (belső tartozék).

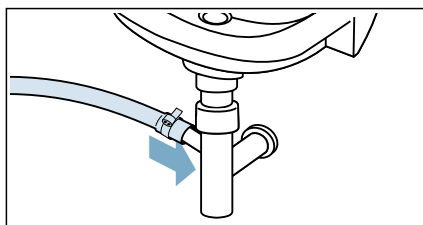

## Elektromos csatlakozás

### Figyelmeztetés Életveszély!

A feszültségvezető részek érintésekor áramütés veszélye áll fenn.

- Soha ne fogja meg nedves kézzel a hálózati csatlakozódugót.
- A hálózati vezetékét mindig csak a csatlakozódugónál fogva húzza, soha ne a vezetéknél, mivel az megsérülhet.

Vegye figyelembe a következő tanácsokat, és ügyeljen arra, hogy:

### Utasítások

- a hálózati feszültségnek és a készüléken lévő feszültségértéknek (adattábla) meg kell egyeznie. A csatlakozási érték és a szükséges biztosíték a készüléktáblán van megadva.
- a készüléket csak előírászerűen felszerelt védőérintkezős csatlakozóaljzaton keresztül, váltóáramra csatlakoztassa.
- a hálózati csatlakozódugó és a csatlakozóaljzat illeszkedjen egymáshoz.
- a földelési rendszer előírászerűen legyen szerelve.
- a hálózati vezeték cseréjét (ha szükséges) csak villamossági szakember végezze. Tartalék hálózati vezetékét a vevőszolgálatnál vásárolhat.
- ne használjon elosztódugókat/-csatlakozókat és hosszabbító vezetékeket.
- hibaáram-védőkapcsoló használata esetén csak  jelöléssel rendelkező típust használjon. Csak ez a jelölés garantálja a jelenleg érvényes előírások betartását.
- a hálózati csatlakozódugó mindig elérhető legyen.

- a hálózati vezeték ne legyen megtörve, becsipődve, módosítva, átvágva és ne érintkezzen hőforrással.

## Az első mosás előtt

A készüléket a gyártás során körütekintően tesztelték. A tesztelésből származó maradék víz eltávolításához először futtassa le a Pamut 60°C programot mosnivaló behelyezése nélkül.

### Utasítás:

- Ezt megelőzően megfelelően el kell végezni a készülék üzembe helyezését és csatlakoztatását. → *"Elhelyezés és csatlakoztatás" a(z) 14. Oldalon*
  - Soha ne kapcsoljon be meghibásodott készüléket.
1. Csatlakoztassa a hálózati csatlakozót.
  2. Nyissa ki a vízcapot.
  3. Csukja be az ajtót. Ne tegyen a gépbe ruhát.
  4. Válassza a Pamut 60°C programot.
  5. Nyissa ki a mosószer-adagoló rekeszt.
  6. Öntsön normál mosószert a II adagolóba a gyártó nyílt szennyeződésre vonatkozó utasításai szerint.
- Utasítás:** A túlzott habképződés elkerülése érdekében az ajánlott mennyiség felét használja. Ne használjon gypajúhoz való vagy kímélő mosószert.
7. Csukja be a mosószer-adagoló rekeszt.
  8. Nyomja meg a ▶⏸ (Start/Pause) gombot.
  9. Ha a program lefutott, forgassa a gombot Kí állásba, és nyissa ki az ajtót.

**A készülék ekkor használatra kész.**

**hu** Elhelyezés és csatlakoztatás

## Szállítás

pl. hazaszállításkor

### Előkészítő lépések:

1. Zárja el a vízcsapot.
2. Csökkentse a víznyomást a vízellátást biztosító csőben.  
→ 45. oldal
3. Eressze le a maradék vizet.  
→ 44. oldal
4. Húzza ki a készülék hálózati csatlakozóját.
5. Távolítsa el a tömlőket.
6. Ürítse ki az adagolókat.  
→ "Mosószer-adagoló és burkolat"  
a(z) 43. Oldalon

### A szállítási rögzítők beszerelése:

1. Vegye le a takaróelemeket, és tárolja őket biztonságos helyen.  
**Utasítás:** Szükség esetén használjon csavarhúzó.
2. Helyezze be mind a négy csőbilincset.
  - a) Illessze a tápkábelt stabilan a tartóelemekbe.
  - b) Helyezze be és húzza meg a csavarokat.
  - c) Illessze a csöveket stabilan a tartóelemekbe.

A készülék újbóli bekapcsolása előtt:

**Utasítás:** A szállítási biztosítókat el kell távolítani.

## Ismerkedés a készülékkel

### Készülék

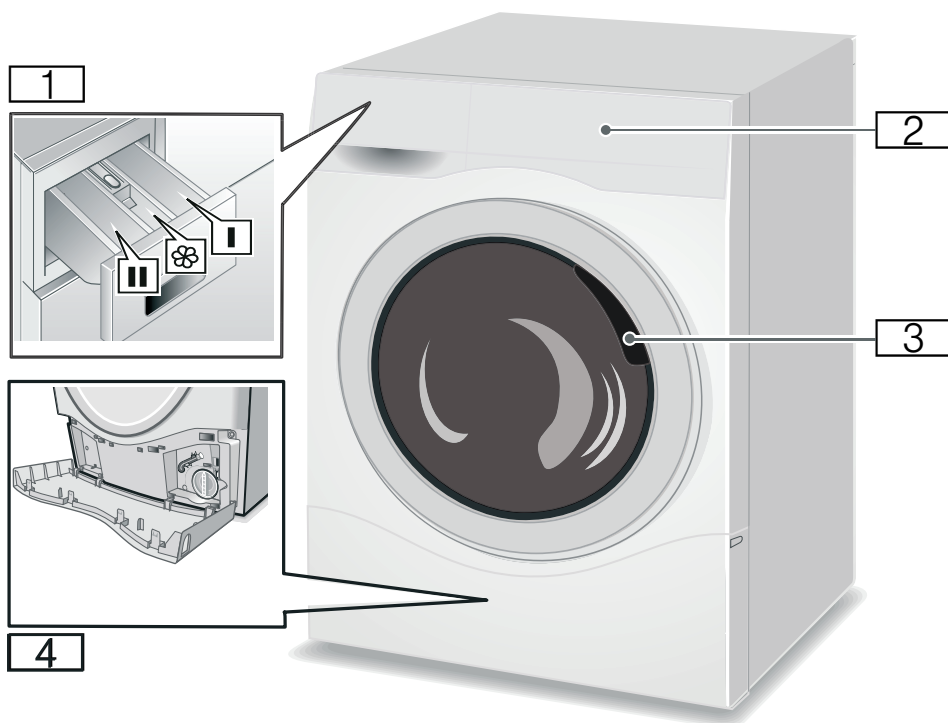

- 1** Mosószer-adagoló
- 2** Kezelő- és kijelzőpanel
- 3** Betöltésre szolgáló ajtó
- 4** Szűrőfedél

hu Ismerkedés a készülékkel

## Kezelőpanel

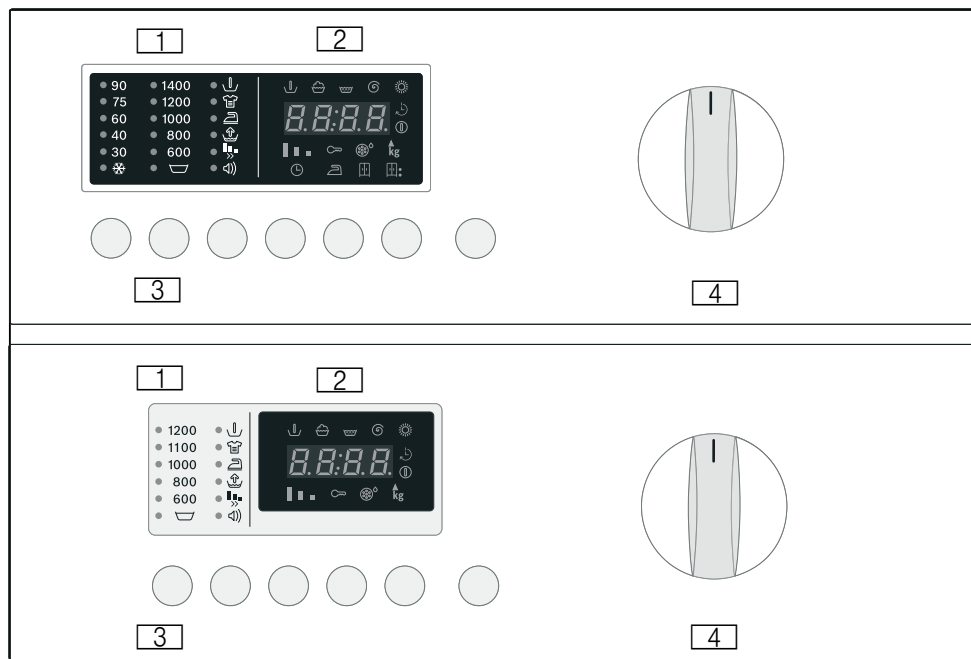



**1 Jelzőlámpa\***  
Jelzi a következőkhöz kiválasztott beállításokat:

- Temperature (Hőmérséklet) ❄ 90°C
- Spin Speed (Centrifugálási sebesség) 1400 ford./perc
- Opciók/jel

**2 Kijelzőpanel\***  
Megjeleníti a kiválasztott beállításokat (pl. centrifuga-fordulatszám, szárítási idő), az aktuális program előrehaladása, illetve a program állapota.

- Program előrehaladás:
  - ⏸ (Előmosás)
  - 🧼 (Mosás)
  - 🌀 (Öblítés)
  - ⊙ (Spin)
  - (Sušenje) ❄
- Szárítási opciók:
  - ⌚ (Sušenje Idő)
  - 👔 (Szárítás vasaláshoz)
  - 📦 (Teljes szárítás)
  - 📦\* (Extra szárítás)
- Kiegészítő kijelzések:
  - ⌚ (Indítsa el a programot.)
  - 🔒 (Gyermekbiztonsági zár)
  - ❄° (Szálfoszlányok öblítése)
  - kg (töltet)

### 3 Gombok\*

- Temperature (Hőmérséklet)  °C: a mosási hőmérséklet egyedi beállítása.
- Spin Speed (Centrifugálási sebesség): a centrifuga-fordulatszám egyedi beállítása.
- opciók: beállítja a mosási opciókat.
- Set: a kiválasztott mosási opciók be-/kikapcsolása.
- Finished in (Késleltetett indítás) késlelteti a program indítását.
- Drying (Sušenje)  : beállítja a szárítási opciókat

Start/Pause (Indítás/Leállítás)  elindítja és leállítja a mosási programot.







### 4 Programválasztó\*



A mosó-szárítógép be- és kikapcsolásához, illetve a program kiválasztásához mindkét irányban elforgatható. Ne állítsa át a programválasztót, amíg mosás/szárítás zajlik.

\* Modelltől függően.





hu Ismerkedés a készülékkel

## Opciók



Opció	Leírás
 (Előmosás)	Előmosás 35 °C-on. Erősen szennyezett ruhákhoz alkalmas.
 (Centrifugálási sebesség)	A centrifuga fordulatszáma egyedileg állítható az egyes programoknál. A centrifuga fordulatszámának beállításához nyomja meg többször egymás után a B (Centrifugálás) gombot, amíg meg nem jelenik a kívánt centrifuga-fordulatszám.
 (Öblítés stop)	Kikapcsolja a centrifugálás funkciót. A ruhanemű az öblítővízben marad.
 (Intenzív)	Eltolt mosási idő. Részben erősen szennyezett ruhaneműhöz alkalmas rászáradt foltokkal. Nem kombinálható a Flexi Time funkcióval
(Előmosás) 	Speciális centrifugálási folyamat, a végén fellazítással. Kímélő utolsó centrifugálás csökkentett sebességgel. Kissé megnövekedett visszamaradó nedvesség a ruhaneműben. Csökkenti a gyűrődést és a ruhaneműt egyszerűbb kivasalni.
 (Többlétvíz)	Magasabb vízszint és kiegészítő öblítési ciklus. Nagyon lágy vízzel rendelkező régiók számára, vagy az öblítési eredmény további javításáért. Minden mosószermaradvány eltávolítva.
 (Flexi Time)	A mosási idő beállítása: normál-közepes-rövid.

Opció	Leírás
 (Signal)	A hangjelzés be- vagy kikapcsolása.
 (Késleltetett indítás)	Eltolhatja a program indulását a program kezdete előtt. A hátralévő idő használatával meghatározhatja, hogy mikor fejeződjön be a kiválasztott program. A hátralévő idő óránként növelhető, maximum 24 órával. Nyomja meg többször a 0 (Befejezés ekkor) gombot, amíg meg nem jelenik a kívánt óraszám. Ezután nyomja meg az A (Start/Szünet) gombot, a program a beállított hátralévő időnek megfelelő késleltetéssel indul. A program végéig szükséges idő jelenik meg a kijelzőpane- len.



**Szárítási opciók**

Opció	Leírás
 (Szárítás gomb)	A szárítási programok egyedileg beállíthatók a szárítási opciók kiválasztásával. – Nyomja meg többször a Szárítás gombot, amíg a kívánt szárítási opció meg nem jelenik a kijelzőpanelen. – A kikapcsoláshoz nyomja meg többször a Szárítás gombot, amíg a kijelzőn meg nem jelenik a következő: 00:00.
 (Sušenje Idő)	A szárítási idő 2:40 és 0:00 között állítható a Szárítás gomb többszöri megnyomásával.
 (Szárítás vasaláshoz)	A mosásból visszamaradó nedvesség mennyisége nő. Könnyebb vasalást tesz lehetővé.
 (Teljes szárítás)	A ruhanemű száraz és elrakható
 * (Extra szárítás)	A ruhanemű intenzív szárítása. Nehezen szárítható ruhákhoz alkalmas.
A ruhanemű száraz és elrakható	A ruhanemű intenzív szárítása. Nehezen szárítható ruhákhoz alkalmas.

**Csak mosás**



- Forgassa a programválasztót a kívánt programra, pl.Pamut 60°C
  - A kijelzőpanel felváltva jeleníti meg a hátralévő időt és a javasolt töltetet kg-ban
- Szükség esetén módosítsa a hőmérsékletet és a centrifuga-fordulatszámot, és válasszon bármilyen opciót a személyre szabott programhoz.
  - A  (Sušenje) funkciót tilos kikapcsolni.
- Tegye a gépbe a ruhaneműt.
  - Tartsa be a maximális mennyiséget.
  - Programtáblázat.
- Nyomja meg a következőt: Start/Pause (Indítás/Leállítás ) 
  - A hátralévő idő jelenik meg a kijelzőpanelen
  - A mosási program elindul.

**Csak szárítás**

- Forgassa a programválasztót a kívánt szárítási programra
  - A kijelzőpanel felváltva jeleníti meg a hátralévő időt és a javasolt töltetet kg-ban.
- A  (Sušenje) gombbal beállíthatja a szárítási opciókat.
  - Ha nem választ semmit, az  (Teljes szárítás) opció van beállítva.
- Tegye a gépbe a ruhaneműt.
  - Tartsa be a maximális mennyiséget.
  - Programtáblázat.

hu Ismerkedés a készülékkel

## Mosás és szárítás

- Forgassa a programválasztót a kívánt programra, pl.Pamut 60°C
  - A kijelzőpanel felváltva jeleníti meg a  (fennmaradó idő), a javasolt töltet és akgértékét
- Szükség esetén módosítsa a hőmérsékletet és a centrifugafordulatszámot, és válasszon bármilyen opciót a személyre szabott programhoz.
- A  (Sušenje) gombbal beállíthatja a szárítási opciókat.
- Tegye a gépbe a ruhaneműt.
  - Tartsa be a maximális mennyiséget.
  - Programtáblázatot.
- Nyomja meg a következő: Start/Pause (Indítás/Leállítás ) 

A végrehajtott szárítási programot a mosási program határozza meg, lásd a programtáblázatot.

### A program módosítása

A program módosítása:

- Válasszon ki egy új programot.
- Nyomja meg a Start/Pause (Indítás/Leállítás )  gombot.

Az új program elindul.



## A program vége

- A mosási és szárítási programok automatikusan fejeződnek be. Megjelenik a **End** jelzés a kijelzőpanelen.
  - Forgassa a programválasztót Off (Ki) állásba.
  - Vegye ki a ruhát a dobból.
  - Hagyja nyitva az ajtót, hogy a mosó-szárítógép belseje kiszáradjon.
  - Zárja el a csapot (Aqua-Stop modelleknél nem szükséges).

### Program törlése

Tartsa lenyomva a Start/Pause (Indítás/Leállítás )  gombot, amíg meg nem jelenik a következő: **00:00**.

A magas hőmérsékletet használó mosási programok esetén:

- Ruhanemű lehítése: ++Spin (Centrifugálás)
- Nyomja meg a Start/Pause (Indítás/Leállítás )  gombot.

Az alacsony hőmérsékletet használó programok esetén:

- Válassza a következő: ++Spin (Centrifugálás)
- Nyomja meg a Start/Pause (Indítás/Leállítás )  gombot.

Ha megszakítja a szárítóprogramot, a ruha még mindig nagyon forró lehet.

## Öblítés stop

- Ha kikapcsolta a centrifugálás funkciót a mosási ciklus elején, akkor a mosási program automatikusan leáll az utolsó öblítés után. A kijelzőn felváltva jelenik meg a következő: **STOP** és –:–  
Az öblítőt víz leeresztéséhez és szükség esetén a ruha centrifugálásához:

- Nyomja meg többször a Spin (Centrifugálás) gombot, amíg be nem állítja a kívánt centrifugafordulatszámot. A víz leeresztése után a mosószárítógép kicentrifugálja a ruhát. A program akkor fejeződik be, amikor a **End** megjelenik a kijelzőmezőn.
- A legmagasabb választható centrifugálási sebesség a kiválasztott mosási program függvénye.

Ha nem akarja centrifugálni a ruhát:

- Nyomja meg a Spin (Centrifugálás) gombot (a szivattyúzásig hátralévő idő jeleik meg). A víz leeresztése után a mosószárítógép nem centrifugálja a ruhát. A program befejeződik, ha megjelenik a **End** jelzés a kijelzőpanelen.
- Állítsa a programválasztót Off (Ki) állásba
- Vegye ki a ruhákat.
- Hagyja nyitva az ajtót, hogy a mosószárítógép belseje kiszáradjon.
- Zárja el a csapot (Aqua-Stop modelleknél nem szükséges).



## Mosnivaló ruhák

### A ruhák előkészítése a mosáshoz

#### Védelem a ruhájának és a készülékének

#### Figyelem!

#### A készülék/ruhák károsodásának veszélye

Bizonyos tárgyak (pl. pénzérme, iratkapocs, tű, szög) károsíthatják a mosnivalót vagy a készülék alkatrészeit.

A ruhák előkészítése során tartsa be a következő utasításokat:

- A mosószerek, folteltávolítók, öblítők és tisztító adalékok adagolásakor mindig kövesse a gyártó utasításait.
- Ne lépje túl a maximális ruhamennyiséget. A túl sok ruha rontja a mosási eredményt.
- A ruhanemű előkezelésére szolgáló mosószereket és adalékokat (pl. folteltávolító, előmosó spray stb.) tartsa távol a készülék felületeitől. Egy nedves ruhával azonnal távolítsa el a spray-k maradványait és egyéb maradványokat, cseppeket.
- Űrítse ki a zsebeket. Távolítsa el az idegen tárgyakat.
- Távolítsa el a fémrészeket (iratkapocs stb.).
- Fordítsa ki a nadrágokat és a kötött ruhákat, textíliákat (pl. dzsörzéfelső, póló, pulóver).
- A merevítés melltartók esetén ellenőrizze, hogy moshatók-e gépben.
- A kényes darabokat (harisnya, merevítés melltartó stb.) mosóhálóban vagy -zsákban mossa.
- Húzza fel a cipzárat, gombolja be a huzatokat.
- Rázza ki a homokot a zsebekből és gallérokból.

## hu Mosnivaló ruhák

- Távolítsa el a függönyök kapcsait, vagy tegye a függönyöket mosóhálóba/-zsákba.

**Utasítás:** Minél nagyobb a centrifugafordulatszám, annál nagyobb a zaj és annál alacsonyabb a megmaradó nedvesség

### A ruhák szétválogatása







Válogassa szét a ruhákat a gyártói címkén feltüntetett kezelési utasítások és információk alapján, a következők szerint:

- Szövet/szál típusa
- Szín

**Utasítás:** A ruhák elszíneződhetnek. A fehér és színes ruhákat egymástól külön mossa. Az új, élénk színű ruhadarabokat az első mosáskor mossa külön.

- Szennyezettség mértéke  
Azonos szennyezettségű ruhákat mosson együtt. Ebben a részben néhány szennyezettségi szintet említünk
  - **Enyhe:** Nincs szükség előkezelésre.
  - **Normál:** Szennyezett ruhákhoz.
  - **Erős:** Használjon kevesebb ruhát. Előkezelést vagy beáztatást igényel.
  - **Foltok:** A foltokat azonnal távolítsa el vagy kezelje elő. Először nedvesítse át szappanos vízzel, közben ne dörzsölje. Ezután mossa ki a ruhákat a megfelelő program használatával. Előfordul, hogy a makacs vagy beszáradt foltok csak többszöri mosással távolíthatók el.

- A kezelési címkén feltüntetett szimbólumok



-  Normál mosással tisztítható; pl. Cottons (Pamut) program
-  Kímélő mosást igényel; pl. Easy Care (Könnyen kezelhető) program
-  Kifejezetten kímélő mosást igényel; pl. Delicate/Silk (Kényes/Selyem) program
-  Kézi mosással tisztítható; pl.  Wool (Gyapjú) program
-  Ne mossa gépben.

### A ruhák előkészítése a szárításhoz

**Utasítás:** Az egyenletes szárítási eredmény érdekében a következők szerint válogassa szét a ruhaneműt:

- Anyag típusa
- A kezelési címkén jelölt kezelési szimbólumok.

Csak a „szárítógépben használható” jelöléssel rendelkező ruhákat szárítsa, illetve amelyeknél a következő kezelési szimbólumok vannak feltüntetve:

-  : Szárítás normál hőmérsékleten
-  : Alacsony hőmérsékleten szárítható (kímélő szárítás)

A következő textíliák szárítása nem ajánlott:

-  = „Nem szárítható” kezelési szimbólum
- Kényes anyagok (selyem-, műszálás függönyök).
- Habszivacsot vagy hasonló anyagot tartalmazó textíliák.
- Tűzvesélyes folyadékkal (pl. folteltávolítóval, petroléterrel, hígítóval) kezelt textíliák. Robbanásveszély!
- Maradék hajlakkot vagy hasonló anyagokat tartalmazó textíliák.

## Utasítások

- A kézzel mosott textíliákat szárítás előtt ki kell centrifugálni a megfelelő centrifugálási sebességen.
- Szárítás előtt centrifugázza ki az optimális sebességen. Pamut esetén 1000 f/p-nél nagyobb, könnyen kezelhető textíliák esetén 800 f/p-nél nagyobb centrifugálási sebesség ajánlott.
- Ne vasalja ki a ruhaneműt közvetlenül a szárítás után. Ajánlott először feltekerni a ruhákat, így egyenletesen eloszlik a nedvesség.
- A jó szárítási eredmény érdekében a steppelt, frottír- és egyéb nagy méretű ruhaneműt külön kell szárítani. Egyszerre maximum 6 darab (vagy 4 kg) frottírtextíliát szárítson.
- Ne lépje túl a maximális töltetet.



## Tisztító- és ápolószerek

Megvédheti a készüléket és a ruhákat a megfelelő tisztító- és ápolószerek választásával és használatával. A készülékéhez megfelelő összes tisztító- és ápolószert használhatja.

**Utasítás:** Kérjük, olvassa el a biztonsági információkat → 5. oldal a készülék biztonságos használatának érdekében.

A gyártó használati és adagolási utasításai a csomagoláson vannak feltüntetve.

### Utasítások

- Csak alapállapotban folyékony mosószereket használjon
- Ne keverjen különböző folyékony mosószereket
- Ne keverje a mosó- vagy öblítőszereket
- Ne használjon olyan terméket, amelyen felület képződött, vagy amely erősen megdermedt
- Ne használjon oldószereket, maró hatású vegyszereket vagy illóanyagokat (pl. fehérítő) tartalmazó termékeket
- Csak módjával használjon festékeket, mert a só károsíthatja a rozsdamentes acél felületet
- Ne használjon fehérítő hatású termékeket a készülékben

hu Tisztító- és ápolószerek

## Mosószerajánlás

Ezek az információk arra szolgálnak, hogy segítsenek a ruhákhoz megfelelő mosószer kiválasztásában.

Anyag	Mosószer	Program	Hőmérséklet
Pamutból vagy vászonból készült, hóálló fehér textíliák	Hagyományos mosószer optikai fehérítővel	Cottons	A hidegtől 90 °C-ig
Pamutból vagy vászonból készült színes anyagok	Színes ruhákhoz való mosószer fehérítőszert és optikai fehérítőt nélkül	Cottons	A hidegtől 60 °C-ig
Könnyen kezelhető anyagból vagy műszál anyagból készült textíliák	Színes/kényes ruhákhoz való mosószer optikai fehérítő nélkül	Easy Care	A hidegtől 60 °C-ig
Selyemből és viszkózból készült kényes anyagok	Kényes anyagok	Delicates/Silk	A hidegtől 40 °C-ig
Gyapjú	Gyapjúhoz használható mosószer	Wool	A hidegtől 40 °C-ig

**Javaslat:** A [www.cleanright.eu](http://www.cleanright.eu) oldalon további információ található az otthoni mosó- és tisztítószerekről.

## A programok áttekintése

### Választható program\*

#### Mosási programok\*

Program neve

A program és a megfelelő anyag típusok rövid bemutatása

#### Cottons (Pamut)

Alkalmos pamutból vagy vászonból készült, strapabíró és hőálló textíliákhoz. – Színes max. 60 °C. – Fehér 60 °C – 90 °C

#### Eco 40-60

Mosási program a lehető legjobb mosási eredményhez, minimális víz- és energiafogyasztás mellett. Pamutból, vászonból vagy kevert anyagokból készült textíliák mosása. Megfelelő a normál mértékben szennyezett pamuttextíliák mosásához és az azonnali szekrénybe helyezéskor alkalmas szárításhoz.

A mosó- és szárítóprogramok a **Eco 40-60** program kiválasztásával és a **(Mosás és szárítás)** aktiválásával érhetőek el.

#### Easy Care (Könnyen kezelhető)

Mosási program pamutból, vászonból, műszálból vagy kevert szálból készült, kevésbé strapabíró textíliákhoz. Célszerű a ruhaneműt színek szerint szétválogatni.

#### Delicate/Silk (Kényes/Selyem)

Kímélő program kényes, mosható textíliákhoz, pl. selyemhez, saténhoz vagy kevert szálhoz (pl. függönyök). Kímélő centrifugálás az öblítési ciklusok között, majd alacsonyabb fordulatszámú utolsó centrifugálás.

#### Wool (Gyapjú)

A gyapjú filcesedni kezd, ha hő, nedvesség és mozgás hatásának teszik ki.

A Gyapjú program figyelembe veszi ezeket a tényezőket, és kompromisszumos megoldást kínál a mozdulatlanság és a mozgás között. Gyapjúból vagy gyapjúszővetből/// \*\*\* készült, kézzel vagy géppel mosható textíliákhoz.

**Utasítás:** A ruhákban szárítás után is marad némi nedvesség, és emiatt összemehetnek. Ennek elkerülése érdekében a program lejártakor minél hamarabb vegye ki a ruhákat a gépből, majd szárítsa őket fektetve.

#### Super Quick 15' (15 perces gyorsmosás)

Rövid program kímélő mosáshoz, enyhén szennyezett, pamut, vászon, műszál vagy kevert szál textíliákhoz. Alkalmos ruhaneműk felfrissítésére vagy új ruhadarabok kimosására az első hordás előtt.

#### Mixed Load (Vegyes töltet)

Strapabíró és kényes anyagokból álló, vegyes mosnivalókhoz

#### Sportswear (Sportruházat)

Mikroszál outdoor és sportruházat mosásához. Csökkentett gyűrődés és további öblítési ciklus.

\* A típustól és a programtól függően.

## hu A programok áttekintése

### Mosási programok\*

#### AllergyPlus

Nagyobb higiénés követelményekkel rendelkező, vagy allergiások által használt textíliák. A hőmérséklet folyamatosan marad a mosási folyamat ideje alatt. Intenzívebb öblítés megnövelt vízszint mellett. Pamutból vagy vászonból készült strapabíró és kényes textíliák mosása.

#### Night Wash (Éjszakai mosás)

Különösen halk mosási program csökkentett záró centrifugálással. Alvó üzemmód. A program lejárta után a kijelző kialszik, de bármely gomb megnyomásával újból bekapcsolható.

\* A típustól és a programtól függően.

### Szárítási programok

#### Intensive Dry (Intenzív szárítás)

Intenzív szárítás & (robusztus anyagok) számára, 90°C-on.

#### Gentle Dry (Kímélő szárítás)

Kímélő szárítás & (kényes anyagok) számára, 60°C-on.

\* A típustól és a programtól függően.

### Speciális programok\*

#### CLN (Szálfoszlányok öblítése)

A dob legyen üres.

A programot arra tervezték, hogy eltávolítsa a lerakódott bolyhokat. A „tiszta” szimbólum felvillan és a kijelzőn megjelenik a CLN felirat.

A Fluff Clean I (Szősztelenítő ciklus) futtatásához tegye a következőket:

1. Ellenőrizze, hogy a dob teljesen üres-e, és zárja be az ajtót.
2. Forgassa a programválasztót a Fluff Clean I (Szősztelenítő ciklus) állásba:
3. Nyomja meg az A (Indítás/Leállítás) gombot.

A Fluff Clean I (Szősztelenítő ciklus) program bármikor lefuttatható a géptől érkező felszólítás nélkül is.

\* A típustól és a programtól függően.

**Speciális programok\*****☹+☉+Spin (Centrifugálás)**

További öblítési ciklus befejező centrifugálással. Ha a ruhaneműt vizesen akarja kivenni a gépből, állítsa a centrifugálási sebességet ☹ (Öblítés) értékre a program indítása előtt

**☹+☉Empty (Kiürítés) +Spin (Centrifugálás)**

Szivattyúzza ki az öblítévizet egy program után az \$ (Öblítés stop) funkcióval

- Fordítsa a programválasztót ☹+☉Empty (Kiürítés) +Spin (Centrifugálás)** állásba.
- Állítsa a centrifuga-fordulatszámot ☹ (Öblítés stop) értékre
- Nyomja meg a következőt: Start/Pause (Indítás/Leállítás) ▷⏏

Vagy végezze el a szivattyúzást és centrifugálást a kívánt centrifuga-fordulatszámon:

- Fordítsa a programválasztót ☹+☉Empty (Kiürítés)+Spin (Centrifugálás)** állásba
- Nyomja meg többször a B Spin (Centrifugálás) gombot, amíg be nem állítja a kívánt centrifuga-fordulatszámot.
- Nyomja meg a következőt: Start/Pause (Indítás/Leállítás) ▷⏏

\* A típustól és a programtól függően.

**Szárítási táblázat**



Ajánlott szárítási program	Töltet (kg)	☹ (Teljes szárítás) [óra:perc]	☹ (Szárítás vasaláshoz) [óra:perc]
☼ Intensive Dry (Intenzív szárítás)	1,5	1:40	1:30
	2	1:40	1:30
	2,5	1:50	1:40
	3	2:00	1:40
	3,5	2:10	1:50
	4	2:30	2:10
☼ Gentle Dry (Kímélő szárítás)	1,5	1:30	1:00
	2	1:40	1:00
	2,5	1:50	1:30
	3	2:10	1:40

i Az értékek eltérhetnek a megadottaktól a túl- és alulfeszültségtől, a textilja típusától, a szárítani kívánt mosnivaló összetételétől, a textiljában maradó nedvességtől és a töltet mennyiségétől függően.

**hu** A készülék használata

## Keményítés

**Utasítás:** A ruhaneműhöz nem használható öblítőszer.

1. Kapcsolja be a készüléket.
2. Válassza ki a  **Rinse (Öblítés)** programot.
3. Adagoljon keményítőt a  rekeszbe a gyártó utasításainak megfelelően (szükség esetén tisztítsa meg a rekeszt).
4. Érintse meg a  (Start/Pause) gombot.

## Színezés / fehérités

Festést csak a háztartásban szokásos mértékben végezzen. A só megtámadhatja a nemesacélt! Vegye figyelembe a festék gyártójának előírásait.

A ruhaneműt **ne** a készülékben szintelenítse.



## A készülék használata

### A készülék előkészítése

A készüléket szállítás előtt tesztelték. A tesztelésből származó maradék víz eltávolításához először indítson el egy mosási ciklust ruhák nélkül a Pamut 60°C programon.

### Utasítások

- Soha ne kapcsoljon be meghibásodott készüléket.
- Forduljon az ügyfélszolgálathoz.

1. Csatlakoztassa a hálózati csatlakozót.



### Figyelmeztetés

#### Aramütés okozta életveszély!

Életveszély a feszültség alatt álló részek megérintésekor.

- A hálózati csatlakozót soha ne a tápkábelnél fogva húzza ki.
  - A hálózati csatlakozót mindig száraz kézzel dugja be/húzza ki.
2. Nyissa ki a vízcsapot.

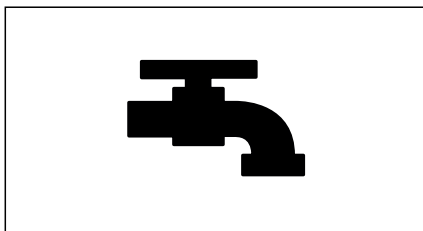

3. Nyissa ki a készülék ajtaját.

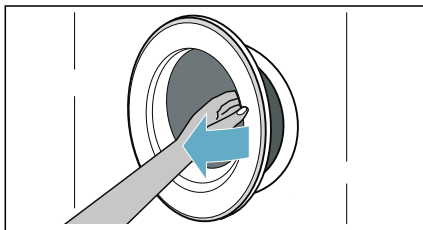

## Program választása / a készülék bekapcsolása

**Utasítás:** Ha bekapcsolta a gyerekszármat, program beállításához először ki kell kapcsolnia azt.

Válassza ki a kívánt programot a programválasztóval. A programválasztó mindkét irányba elforgatható.

A készülék be van kapcsolva.

A kiválasztott **program alapértelmezett beállításai** felváltva megjelennek a kijelzőn:

- A maximális töltet és
- a program időtartama és
- ...

## A ruhák behelyezése a dobba

Tegye be a ruhákat.

Csukja be az ajtót.

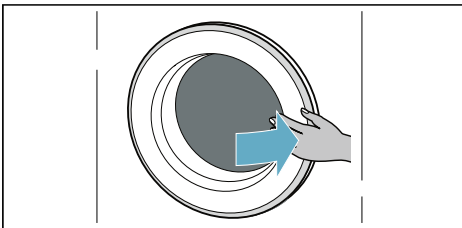
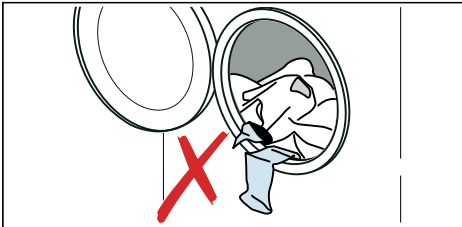

## Utasítások

- A szétválogatott ruhákat hajtogassa szét és tegye be a gépbe. Nagy- és kisméretű ruhákat egyaránt tegyen a készülékbe. A különböző méretű ruhaneműk jobban eloszlanak a centrifugálási ciklus alatt. Ha csak egy ruhát tesz a készülékbe, a töltet kiegyensúlyozatlan lehet.
- Tartsa be a jelzett maximális mennyiséget. A túl sok ruha rontja a mosási/szárítási eredményt, és gyűrődéseket okoz. Ügyeljen, hogy ne szoruljon ruha az ajtó és a gumitömítés közé, majd csukja be az ajtót.

## Mosószer és öblítő adagolása és hozzáadása

### Figyelem!

#### A készülék károsodásának veszélye

A ruhanemű előkezelésére szolgáló mosószerek és adalékok (pl. folteltávolító, előmosó spray stb.) károsíthatják a készülék felületeit. Az ilyen anyagokat tartsa távol a készülék felületeitől. Egy nedves ruhával azonnal távolítsa el a spray-k maradványait és egyéb maradványokat, cseppeket.

### Adagolás

A mosó- és öblítőszereket a következők függvényében adagolja:

- vízkeménység (érdeklődjön a vízszolgáltatónál),
- a gyártó csomagoláson feltüntetett utasításai,
- ruhanemű mennyisége,
- szennyezettség mértéke.

hu A készülék használata

## Adagolók feltöltése

1. Húzza ki a mosószer-adagoló rekeszt.

### **Figyelmeztetés** **Szem- és bőrirritáció!**

Ha a mosószer-adagoló nyitva van a készülék működése közben, a mosószer és az öblítő kifolyhat. Az adagolót óvatosan húzza ki. Ha a mosó- vagy öblítőszer szembe vagy bőrre kerül, alaposan öblítse le. Lenyelés esetén forduljon orvoshoz.

2. Töltse be a mosószert és/vagy tisztítószert.

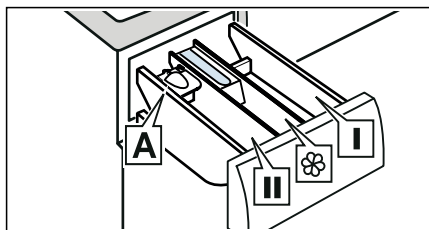

**I** adagolórekesz Előkezelő mosószer és ruhafertőtlenítő. (csak előkezelő és fertőtlenítő funkcióval rendelkező készülék esetén)

 adagolórekesz Öblítő, keményítő. Ne lépje túl a maximális töltetet.

**II** adagolórekesz Főmosáshoz használt mosószer, vízlágyító, fehérítő, folteltávolító.

**A** adagolórekesz\* Folyékony mosószer adagolásához.

\* Típustól függően

## Utasítások

- A mosószerek, folttisztítók, öblítők és tisztító adalékok adagolásakor mindig kövesse a gyártó utasításait.
- Az öblítőkoncentrátumokat hígítsa vízzel. Ezzel megelőzhető a dugulás.
- A mosószer-adagolót óvatosan nyissa ki, ha a készülék működik.

## Mérési segédeszköz folyékony mosószerhez (A)\*

\* Típustól függően

Helyezze be a mérési segédeszközt (A), amellyel meghatározható a folyékony mosószer megfelelő mennyisége:

1. Húzza ki a mosószer-adagoló rekeszt. Nyomja le az adagolót, és húzza ki teljesen a rekeszt.

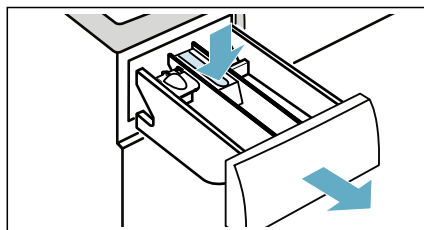

2. Csúsztassa előre a mérési segédeszközt, hajtsa le, és pattintsa a helyére.

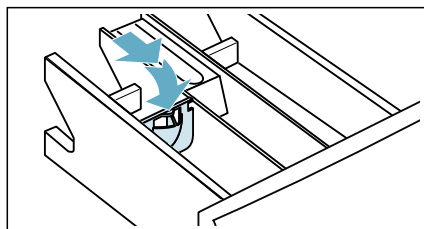

3. Helyezze vissza a rekeszt.

**Utasítás:** Ne használja a mérési segédeszközt géll állagú mosószerekkel vagy mosóporral, illetve előkezelést tartalmazó programok és a „Befejezési idő” opció használatakor.

## Gyermekbiztonsági zár

A készülék lezárható, így elkerülhető a beállított funkciók véletlen módosítása. Ehhez aktiválja a gyerekzárát.

A gyerekzár aktiválása/feloldása:

A program indulása után nyomja meg és tartsa lenyomva az Opció és a Beállítás gombot.

-  **(Gyermekbiztonsági zár)** világít: A gyerekzár be van kapcsolva.

**Utasítás:** Ha a program lefutott, az ajtó kinyitható. A  **(Gyermekbiztonsági zár)** ikon világít, így jelezve, hogy ki kell kapcsolni a gyerekzárát.

## A ruhanemű eltávolítása / a készülék kikapcsolása

1. Állítsa a programválasztót Off **Off (Ki)** állásba.
2. Nyissa ki az ajtót, és vegye ki a ruhákat.
3. Zárja el a vízcsapot.

**Utasítás:** Erre nincs szükség Aqua-Stop-modellek esetén.

### Utasítások

- Ne hagyjon ruhát a dobben. A ruhadarabok a következő mosáskor összemehetnek, vagy megfoghatják a többi ruhát.
- Vegyen ki minden tárgyat a dobból és a gumitömítésből – fennáll a rozsdásodás veszélye.
- Törölje szárazra a gumitömítést.

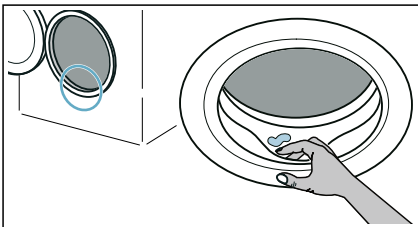



## Érzékelők

### Kiegyensúlyozatlan töltetet érzékelő rendszer

Az automatikus kiegyensúlyozatlanságot ellenőrző rendszer felismeri a kiegyensúlyozatlanságot, és a centrifugálás többszöri elindításának megkísérlésével gondoskodik a ruhanemű egyenletes elosztásáról.

Biztonsági okokból a ruhanemű nagyon kedvezőtlen elosztása esetén lecsökken a fordulatszám, vagy nem történik centrifugálás.

**Utasítás:** Helyezzen be kicsi és nagy ruhadarabokat a dobba.



## Tisztítás és karbantartás



### Figyelmeztetés

#### Életveszély!

A feszültség alatt lévő alkatrészek megérintésekor fennáll az áramütés veszélye.

Forgassa a programválasztót a **Off Off (Ki)** állásba. Húzza ki a hálózati csatlakozót.

### Figyelem!

#### Tűz- és robbanásveszély!

Az oldószert tartalmazó tisztítószer (pl. tisztító oldószer) használatakor mérgező gőzök keletkezhetnek.

Ne használjon oldószert tartalmazó tisztítószeret.

### Figyelem!

#### A készülék károsodhat!

Az oldószert tartalmazó tisztítószer (pl. tisztító oldószer) károsíthatják a készülék felületeit és alkatrészeit.

Ne használjon oldószert tartalmazó tisztítószeret.

## Gép burkolata / Kezelőpanel

- Azonnal távolítsa el a visszamaradt mosó- és tisztítószeret.
- Törölje át egy nedves, puha kendővel.
- Ne használjon súrolószivacsot vagy maró hatású szereket (pl. tisztítószer rozsdamentes acélhoz).
- Ne tisztítsa a berendezést vízsugárral.

## Dob

Használjon klórmentes tisztítószer, és ne használjon fémszálal súrolót.

Ha kellemetlen szagot érez a készülékben, vagy ha meg akarja tisztítani a dobot, futtassa le a Fluff Clean (Szösztelenítés) programot ruhanemű betöltése nélkül.

## Vízkömentesítés

A mosószer helyes adagolása esetén nem szükséges a vízkömentesítés. Amennyiben mégis, akkor a vízköoldó gyártójának útmutatásai szerint kell eljárni. A megfelelő vízköoldókat az internetes oldalunkon keresztül vagy a vendőszolgálatnál szerezheti be.

## Mosószer-adagoló és burkolat

Ha a készülékben maradék mosó- vagy öblítőszer található:

1. Húzza ki a mosószer-adagolót. Nyomja le az adagolót, és húzza ki teljesen a rekeszt.

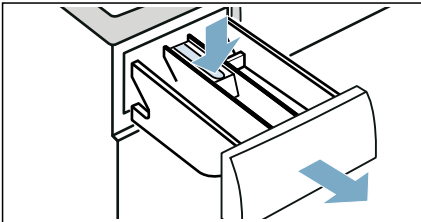

2. Az adagoló kivételéhez: Nyomja az ujjával alulról felfelé.

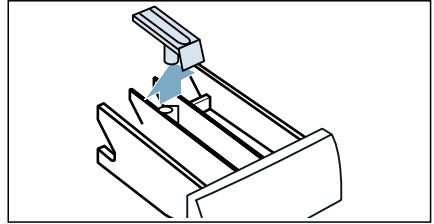

3. Vízrel és egy kefével tisztítsa meg a mosószer-adagoló rekeszt és az adagolót, majd hagyja megszáradni őket. Tisztítsa meg a rekesz belsejét is.

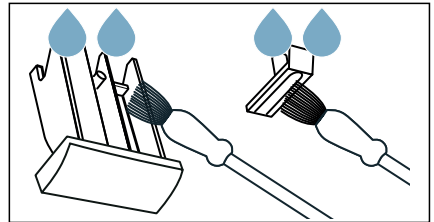

4. Helyezze be és pattintsa a helyére az adagolót (nyomja a hengert a vezetősapra).

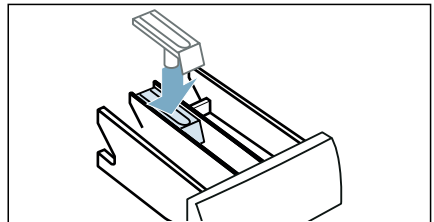

hu Tisztítás és karbantartás

5. Tolja be a mosószer-adagolót.

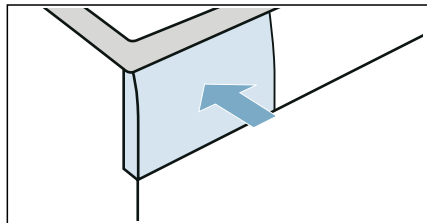

**Utasítás:** Hagyja nyitva a mosószer-adagolót, hogy az esetlegesen ott lévő maradék víz elpárologhasson.

## Eltömődött a leeresztőszivattyú

**Utasítás:** Zárja el a vízcsapot, hogy ne folyjon több víz a készülékbe, és a szivattyú leengedje a vizet.

### **Figyelmeztetés** **Forrázásveszély!**

Magas hőmérsékleten történő mosáskor a víz felforrósodik. Ha a forró vízhez ér, leforrázhatja magát. Először várja meg, amíg a víz lehűl.

1. Kapcsolja ki a készüléket. Húzza ki a hálózati csatlakozót.
2. Nyissa ki a szűrőfedelelet. Egy csavarhúzó segítségével lazítsa meg a rögzítőcsapokat

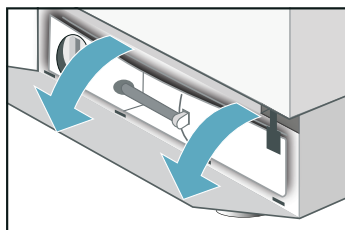
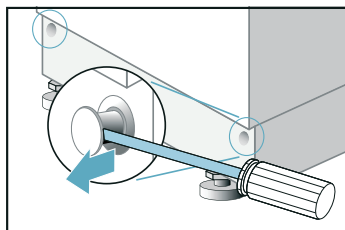

3. Vegye ki a vízleeresztő csövet a tartóelemből. Vegye le a zárókupakot, és öntse ki a vizet egy megfelelő edénybe. Lehetséges, hogy a leeresztett vizet tartalmazó edényt többször is üríteni kell. Tegye vissza a zárókupakot, és helyezze vissza a vízleeresztő csövet a tartóelembe.

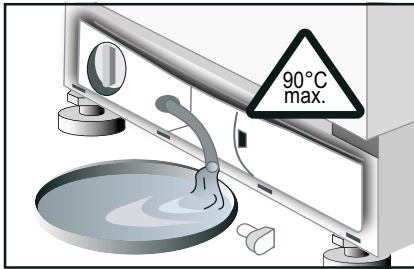

4. Óvatosan csavarja ki a szivattyú fedelét; maradék víz távozhat. Tisztítsa meg a szivattyúházat, és távolítsa el az idegen tárgyakat. A leeresztőszivattyúban lévő lapátkerékeknek forognia kell.

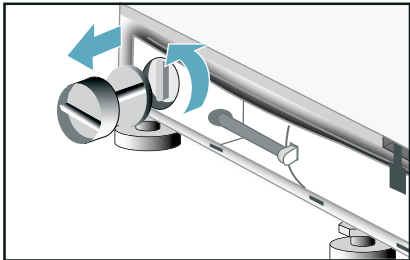

5. Helyezze vissza a szivattyú burkolatát, és csavarozza szilárdan a helyére. Helyezze a bepattintható panelt a 4 rögzítőnyílásba, és a rögzítőcsapok segítségével rögzítse a burkolatot.

## Eldugult a lefolyótömlő a szifonnál

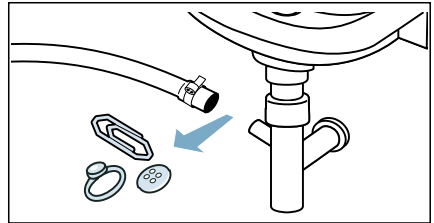

1. Állítsa a programválasztót Off (Ki) állásba, és húzza ki a hálózati csatlakozót.
2. Lazítsa meg a csőbilincset. Óvatosan vegye le a vízvezetést biztosító csövet; maradék víz távozhat.
3. Tisztítsa ki a vízvezetést biztosító cső és a szifon csatlakozóelemét.



4. Szerelje vissza a leeresztőtömlőt, és rögzítse a csatlakozást a csőbilincssel.

## A vízbevezető rendszer szűrőjének eltömődése

### Szüntesse meg a víznyomást a vízellátást biztosító csőben:

1. Zárja el a vízcsapot.
2. Válassza ki a  Rinse (Öblítés)  Spin (Centrifugálás) gombot, és indítsa el a programot. Hagyja futni a programot kb. 40 másodpercig.
3. Állítsa a programválasztót a következőre: Off (Ki)
4. Húzza ki a hálózati csatlakozót.

### Tisztítsa meg a szűrőket:

1. Vegye le a csövet a készülék hátuljáról.

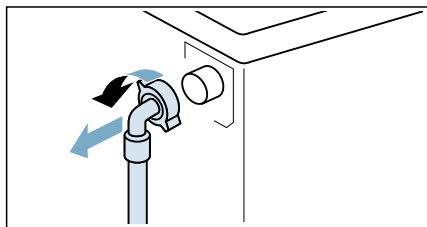

2. Egy fogóval szerelje le a szűrőt.

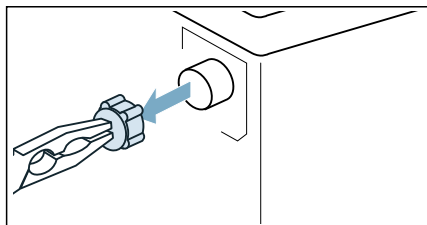

3. Egy kis kefével tisztítsa meg a szűrőt.

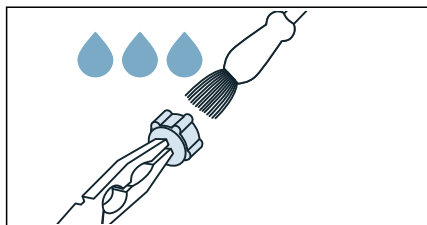

4. Csatlakoztassa a csövet, és ellenőrizze, hogy nincs-e szivárgás.

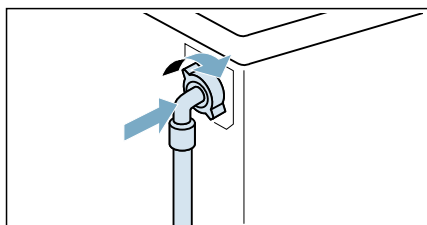

## ? Hibák és megoldások

### Vészkioldó

Pl. áramkimaradás vagy áramszünet esetén

Amint visszaáll a tápellátás, a program folytatódik.

Ha azonban ki szeretné venni a ruhákat, a készülék ajtaja a következőképpen nyitható:

### ⚠ Figyelmeztetés Forrázásveszély!

Magas hőmérsékleten történő mosáskor, a forró víz és ruhák megérintésekor fennáll a forrázás veszélye.

Ha lehetséges, hagyja lehűlni.

### Figyelem! Sérülésveszély a forgó dobba való benyúlás/a forgó dob megfogása esetén!

Ha benyúl a még forgó dobba, megsérülhet a keze.  
Ne nyúljon a dobba, ha az forog.

### Figyelem! Víz okozta kár

A készülékből távozó víz kárt okozhat.  
Ne nyissa ki az ajtót, ha az üvegen keresztül víz látható.

1. Kapcsolja ki a készüléket. Húzza ki a hálózati csatlakozót.
2. Eressze le a vizet → 44. oldal
3. Egy szerszám segítségével húzza lefelé a vésznyitót, és ezzel egyidőben nyissa az ajtót.

## A kijelzőn megjelenő információk

Hibakód	
<i>OPEN</i>	Nincs megfelelően becsukva az ajtó. Csukja be az ajtót.
<i>E I</i>	Be van kapcsolva a vízellenőrző rendszer. Húzza ki a készülék hálózati csatlakozóját, zárja el a csapot és értesítse a vevőszolgálatot.
<i>ES</i>	A víz nem megy be a készülékbe. Ellenőrizze a „Nem folyik be víz” hibát
<i>EE PUMP</i>	A gép nem ereszti le a vizet. Lásd a „Nincs vízleeresztés” hibát
<i>UnLoAd</i>	Ez nem hiba. A kiegyenlített töltetet érzékelő rendszer kiegyenlített töltetet érzékelt, amit mosnivalók okoztak. A szösztelenítő ciklus nem tud elindulni. Vegye ki a ruhákat.
<i>HI End</i> <i>LO End</i>	Nem vette figyelembe a maximális vagy minimális szárítási töltetet. A HI/End vagy a LO/End felváltva villog a kijelzőn. Lásd a „Szárítási eredmény nem kielégítő” hibára vonatkozó információt.
Egyéb hibakódok kizárólag a vevőszolgálatnak szólnak. Jegyezze fel a hibakódot a vevőszolgálat tájékoztatásához.	

## Hibák és megoldások

Hiba	Lehetséges ok	Korrigáló intézkedés
<b>Nem indul el a program</b>	Nem nyomta meg a Start/Pause (Indítás/Leállítás) ►    gombot.	Nyomja meg a Start/Pause (Indítás/Leállítás) ►    gombot.
	Késleltetett indítási időt választott.	A mosó-szárítógép a késleltetés időtartama után indul. Szükség esetén módosítsa a „befejezési időt”.
	Áramkimaradás. A kiválasztott késleltetett indítási idő törlődött.	Válassza ki újra a késleltetett indítási időt, vagy indítsa el azonnal a programot. Nyomja meg a Start/Pause (Indítás/Leállítás) ►    gombot.
	Nincs megfelelően becsukva az ajtó.	Csukja be az ajtót.
	A csatlakozó nincs megfelelően bedugva az aljzatba.	Csatlakoztassa megfelelően a csatlakozót
<b>A maximális centrifuga-fordulatszám nem állítható be.</b>	A legmagasabb választható centrifugálási sebesség a kiválasztott program függvénye.	Igény szerint módosítsa a programot.
<b>A gép nem ereszti le a vizet.</b>	A leeresztőcső megtört.	Állítsa be megfelelően a leeresztőcsövet.
	Eltömődött a mosószerszivattyú.	Tisztítsa meg a leeresztőszivattyút.

Hiba	Lehetséges ok	Korrigáló intézkedés
<b>Mosószermaradványok a mosószer-adagoló rekeszben.</b>	Nedves vagy csomós mosószer.	Tisztítsa meg a mosószeres fiókot . Használja a mérési segédeszközt folyékony mosószerhez.
<b>Nem folyik be víz.</b>	A központi csatlakozó nincs megfelelően behelyezve.	Helyezze be megfelelően a központi csatlakozót.
	Nincs megfelelően becsukva az ajtó.	Csukja be az ajtót.
	A csap nincs kinyitva.	Nyissa meg a csapot.
	Eltömődött a vízellátó tömlő szűrője.	Tisztítsa meg a vízellátó tömlőben található szűrőt .
	Megtört vagy becsípődött a vízellátó tömlő szűrője.	Ellenőrizze a vízbevezető csövet.
<b>Intenzív rezgés centrifugálás közben.</b>	A mosó-szárítógép nincs megfelelően vízszintezve.	Vízszintezze a mosó-szárítógépet .
	A szállítási biztosítékot nem távolították el.	Távolítsa el a szállítási biztosítékot .
<b>A mosó-szárítógép megtelik vízzel, és folyamatosan leereszti azt.</b>	A leeresztőcső túl alacsonyra van helyezve.	Állítsa be megfelelően a leeresztőcsövet .
<b>Nem látható víz a dobban.</b>	Ez nem hiba.	Bizonyos programoknál a víz szintje a látható tartomány alatt van.
<b>Víz szivárog a készülék aljából.</b>	A vízellátást biztosító cső csatlakozója szivárog.	Húzza meg a csavarokat.
	A leeresztőcső szivárog.	Cseréltesse ki a leeresztőcsövet a vevőszolgálatnál.
<b>Hab távozik a mosó-szertartó fiókból.</b>	Túl sok mosószert használ.	Kizárólag a textíliákhoz megfelelő és automata mosógépekhez alkalmas mosószert használjon. Ellenőrizze, hogy az adagolás megfelelő-e.
<b>Több kísérlet a centrifugálás elindítására.</b>	Nem hiba. A kiegyenlítettlen töltetet érzékelő rendszer a centrifugálás többszöri elindításával megpróbálja elrendezni a kiegyenlítettlen töltetet.	Mindig mossa együtt a kis és a nagy ruhaneműt.

Hiba	Lehetséges ok	Korrigáló intézkedés
<b>Nem kielégítő mosási eredmények.</b>	A foltok tisztítási eredményei a vártnál rosszabbak.	⏮(Előmosás) Szükség esetén előkezelje a foltokat.
	Túl kevés vagy nem megfelelő mosószert használt.	Használjon megfelelő adagolásban alkalmas mosószert, a gyártó előírásával összhangban.
	Maximális töltet túllépve.	Válassza ki a programhoz megfelelő töltetet.
<b>Mosószert-maradványok a ruhán.</b>	Egyes foszfátmentes mosószerek tartalmazhatnak vízben nem oldódó maradványokat, amelyek világos morzsákként a ruhán maradnak.	Öblítse ki újra a ruhát, vagy használjon folyékony öblítőt. Száradás után kefélje ki a ruhaneműt.
<b>Szürke maradványok a ruhán.</b>	Krém, zsír vagy olaj okozta szennyeződés.	Maximális adag mosószerral és maximális hőmérsékleten mossa ki a ruhaneműt – lásd az ápolási címkét.
<b>A program váratlanul megszakadt.</b>	Nyomja meg a véletlenül kiválasztott Start/Pause (Indítás/Leállítás) ►⏸ gombot.	Nyissa meg a csapot.
<b>Szárítási eredmény nem kielégítő.</b>	A ruha a centrifugálás után a dob oldalához tapad	Kézzel lazítsa fel a ruhaneműt, majd indítsa el a szárítóprogramot.
	Elzárt csap	Nyissa meg a csapot
	Kiválasztott szárítási idő túl rövid	A töltetnek megfelelő szárítási időt válasszon.
	Nem vette figyelembe a maximális vagy minimális töltetet	A program lejártá után: módosítsa a töltet mennyiségét, válasszon megfelelő szárítási programot és indítsa újra.
<b>Centrifugálás szárítás közben.</b>	Ez nem hiba	Az energiahatékony szárításért felelős „Thermo spin” kb. 10 perc szárítás után kapcsol be.
<b>Az öblítőkoncentrátum bemosása nem sikerült teljesen, vagy túl sok víz maradt a fiókban.</b>	Az öblítőkoncentrátum fiókja nincs megfelelően behelyezve, vagy eltömődött.	Szükség esetén tisztítsa meg az öblítőkoncentrátum fiókjának betétjét, és helyezze vissza megfelelően a fiókba.
<b>A ruhanemű nem szárad meg.</b>	El van zárva a csap.	Nyissa meg a csapot.
	A töltet túl nagy.	Csökkentse a töltet méretét.
	A szárítási idő túl rövid.	Válasszon megfelelő szárítási időt.

Hiba	Lehetséges ok	Korrigáló intézkedés
<b>A kijelzőpanelen nincs kijelzés.</b>	Áramkimaradás	Amint visszaáll a tápellátás, a program folytatódik. Ha áramkimaradás közben szeretné kivenni a ruhát, akkor először le kell eresztenie a vizet. Ellenőrizze, hogy: – a csatlakozó megfelelően be van-e dugva az aljzatba. – a megszakító (biztosíték) kioldott; ha igen, hívja a vevőszolgálatot
<b>Az ajtó nem nyitható ki.</b>	Rinse hold (Öblítés stop) van kiválasztva	Válassza az <b>Empty (Kiürítés) + Spin (Centrifugálás)</b> programot és nyomja meg a Start/Pause (Indítás/Leállítás)  gombot.
	A program fut vagy az ajtó van lezárva biztonsági okokból	Várjon, amíg megjelenik a Vége jelzés a kijelzőpanelen.
	Áramkimaradás.	Kézzel nyissa ki az ajtót
<b>Vészkioldó</b>	Az ajtó kézzel való nyitásához áramkimaradás esetén: <ul style="list-style-type: none"> <li>■ állítsa a programválasztót Off (Ki) állásba, és húzza ki a hálózati csatlakozót az aljzatból</li> <li>■ nyissa ki a talplemezt és eressze le a vizet</li> <li>■ egy szerszám segítségével húzza lefelé a vésznyitót, és ezzel egyidőben nyissa az ajtót.</li> </ul> <p>Az ajtó kinyitása előtt ellenőrizze, hogy nincs-e forró víz vagy forró öblítőoldat a mosó-szárítógépben.</p> <p>Semmilyen körülmények között ne nyissa ki az ajtót a vészkioldóval, ha a dob még forog.</p>	
Ha egy hibát nem tud egymaga elhárítani (be-/kikapcsolás), vagy javításra van szükség: – Forgassa a programválasztót Off (Ki) állásba, és húzza ki a tápcsatlakozót. – Zárja el a csapot és hívja a vevőszolgálatot -> 24 oldal.		



## Vevőszolgálat

Ha kérdései vannak a használattal kapcsolatban, ha nem képes elhárítani a készülék hibáit, vagy ha a készülék javításra szorul, akkor lépjen kapcsolatba a vevőszolgálattal.

Számos problémát ön maga is megoldhat az ebben a kézikönyvben vagy a honlapunkon található hibaelhárítási információk alapján. Ha nem így lenne, akkor vegye fel a kapcsolatot a vevőszolgálattal

Mindig megtaláljuk a megfelelő megoldást, és megpróbáljuk elkerülni, hogy szükségtelenül szerelőt kelljen hívnia.

A garanciális igények esetén biztosítjuk, hogy a készülékét szakképzett szerviztechnikus javítsa meg eredeti cserealkatrészek használatával, beleértve a gyártói garancia lejáratá utáni időszakot is.

Biztonsági okokból a készülék javítását csak szakképzett szerelő végezheti. A garanciaigény érvényét veszíti, ha általa fel nem hatalmazott személyek végeznek javításokat vagy módosításokat a készüléken, vagy ha a készüléket nem eredeti tartalék, pótvagy kiegészítő alkatrészsel szerelték, és ez vezetett a meghibásodáshoz.

A vonatkozó Eco-design rendeletnek megfelelő eredeti tartalék főalkatrészek 10 évig szerezhető be a készülék Európai Gazdasági Térségben történő piaci bevezetését követően.

**Utasítás:** A gyártó garanciális feltételeinek megfelelően a vevőszolgálat igénybe vétele ingyenes.

A garanciális időszak és a garancia feltételeinek az Ön országára vonatkozó részletes információi a vevőszolgálatnál, a kereskedőnél vagy a honlapunkon érhetők el.

Ha kapcsolatba lép a vevőszolgálattal, akkor meg kell adnia a készülék termékszámát (E-Nr.) és gyártási számát (FD).

A vevőszolgálat kapcsolatfelvételi adatai a mellékelt vevőszolgálati címjegyzékben vagy a honlapunkon található.

## Termékszám (E-Nr.) és gyártási szám (FD)

A termékszám (E-Nr.) és a gyártási szám (FD) a készülék adattábláján található.

Az adott modelltől függően az adattábla a következő helyen található:

- Az ajtó belsején
- A karbantartási lap belsején.
- A készülék hátulján.

Jegyezze fel a készülék adatait és a vevőszolgálat telefonszámát, hogy később gyorsan megtalálhassa ezeket az adatokat.

További információk az adott modelltől az interneten található, a <https://www.bsh-group.com/energylabel> címen.\* Ez a webcím a hivatalos EU EPREL-termékadatbázisra mutat. A nyomtatás idején ez a webcím még nincs közzétéve. Kérjük, ezután kövesse a modellek keresésének utasításait. A modellazonosító az adattáblán található termékszám (E-Nr.) törtvonal előtti karaktereiből áll. Ezenfelül a modellazonosítót megtalálhatja az EU-energiacímke első sorában is.

### **Bízzon a gyártó szakértelmében.**

Forduljon munkatársainkhoz. Így biztos lehet abban, hogy a javításokat képzett szakemberek végzik eredeti cserealkatrészek használatával.

\* Csak az Európai Gazdasági Közösség országaira vonatkozik.



## Energiafogyasztási adatok

A következő információk az EU Ecodesign szabályozásán alapulnak. Az Eco 40-60 programon kívüli programok értékei csak útmutatók, és a vonatkozó EN60456 és EN62512 szabvány alapján lettek meghatározva.

### Automata szárítógép



Program	névleges űrtartalom [kg]	energiafogyasztás [kWh/ciklus] *	vízfogyasztás [l/ciklus] *	program időtartama [ó:pp] *	maximális hőmérséklet [°C] * 5 min	centrifugálási sebesség [fordulat/perc] *	fennmaradó nedvesség [%] *
Eco 40-60 **	7	1,02	49	2:50	42	1400	50
Eco 40-60 **	3,5	0,70	43	2:40	34	1400	52
Eco 40-60 **	2	0,50	39	2:30	30	1400	56
Eco 40-60 + (Mosás és szárítás) +  (Teljes szárítás)**	4	3,09	75	5:30	34	1400	-
Eco 40-60 + (Mosás és szárítás) +  (Teljes szárítás)**	2	2,02	58	4:10	30	1400	-
Pamut 20°C	7	0,24	62	1:51	20	1400	53
Pamut 40°C	7	0,83	62	1:51	40	1400	53
Pamut 40°C +  (Előmosás)	7	1,02	78	2:18	40	1400	53
Pamut 60°C	7	1,11	62	1:51	55	1400	53
Könnyen kezelhető 40 °C	3,5	0,62	50	1:43	40	1000	30
Vegyes töltet 40 °C	3	0,40	36	0:50	40	1200	57
Gyapjú 30 °C	2	0,20	49	0:47	30	600	55

\* A valós értékek eltérhetnek a jelzett értékektől a víznyomás, a vízkeménység, a bejövő víz hőmérséklete, a környezeti hőmérséklet, a mosnivaló típusa, mennyisége és szennyezettsége, a használt mosószer, az áramellátás ingadozásai, valamint a választott kiegészítő funkciók függvényében.

\*\* Tesztprogram az EU Ecodesign szabályozása és az EU Energy Label szabályozása alapján, hideg vízzel (15 °C).

**A következő információk az EU Ecodesign szabályozásán alapulnak. Az Eco 40-60 programon kívüli programok értékei csak útmutatók, és a vonatkozó EN60456 és EN62512 szabvány alapján lettek meghatározva.**

### Idővezérelt szárítógép

Program	névleges úrtartalom [kg]	energiafogyasztás [kWh/ciklus] *	vízfogyasztás [l/ciklus] *	program időtartama [ó:pp] *	maximális hőmérséklet [°C] *	centrifugálási sebesség [fordulat/perc] *	fennmaradó nedvesség [%] *
Eco 40-60 **	7	1,02	49	2:50	46	1400	48
Eco 40-60 **	3,5	0,70	43	2:40	36	1400	49
Eco 40-60 **	2	0,50	39	2:30	32	1400	54
Eco 40-60 + <b>(Mosás és szárítás) + ☒ (Teljes szárítás)**</b>	4	3,09	75	5:30	36	1400	-
Eco 40-60 + <b>(Mosás és szárítás) + ☒ (Teljes szárítás)**</b>	2	2,025	58	4:10	32	1400	-
Pamut 20°C	7	0,24	62	1:51	20	1400	53
Pamut 40°C	7	0,83	62	1:51	40	1400	53
Pamut 40°C + ⌞ <b>(Előmosás)</b>	7	1,02	78	2:18	40	1400	53
Pamut 60°C	7	1,11	62	1:51	55	1400	53
Könnyen kezelhető 40 °C	3,5	0,62	50	1:43	40	1000	30
 Gyapjú hideg	2	0,10	49	0:47	-	600	55
 Gyapjú 30 °C	2	0,20	49	0:47	30	600	55
* A valós értékek eltérhetnek a jelzett értékektől a víznyomás, a vízkeménység, a bejövő víz hőmérséklete, a környezeti hőmérséklet, a mosnivaló típusa, mennyisége és szennyezettsége, a használt mosószer, az áramellátás ingadozásai, valamint a választott kiegészítő funkciók függvényében.							
** Tesztprogram az EU Ecodesign szabályozása és az EU Energy Label szabályozása alapján, hideg vízzel (15 °C).							



## Műszaki adatok

### Méretek:

820 mm x 595 mm x 584 mm  
(magasság × szélesség × mélység)

### Tömeg:

85 kg

### Hálózati csatlakozás:

Névleges feszültség: 220-240V, 50 Hz

Minimális berendezésvédelem (≡)10 A

Névleges teljesítmény: 1900-2300 W

### Víznyomás:

50–900 kPa (0,5–9 bar)



## Aqua-Stop garancia

### Kizárólag Aqua-Stop készülékekhez

Az adásvételi megállapodás alapján az eladóval szemben támasztott garanciális igényeken és a készülék garanciáján felül a következő esetekben nyújtunk kártérítést:

1. Ha az Aqua-Stop rendszer hibájából történik vízkár, lakossági vevő esetén megtérítjük a kárt.
2. A garanciális kötelezettség a készülék teljes hasznos élettartama alatt érvényes.
3. A garanciális igények előfeltétele, hogy az Aqua-Stop funkcióval rendelkező készüléket az előírásaink szerint szereljék be és csatlakoztassák, ami magában foglalja a megfelelően beszerelt Aqua-Stop kiegészítő alkatrészt (eredeti tartozék).  
A garancia nem vonatkozik a csapnál lévő Aqua-Stop csatlakozáshoz vezető vízvezetékek és azok szerelvényeinek meghibásodására.
4. Az Aqua-Stop funkcióval rendelkező készülékeket nem kell felügyelni a működés során, és nem kell elzárni a csapot a működést követően. A csapot csak akkor kell elzárni, ha hosszabb időre távozik otthonról, pl. néhány hetes szabadságra megy.





## Köszönjük, hogy Bosch háztartási készüléket vásárolt!

Regisztrálja új készülékét a MyBosch felületen, és a következő előnyöket élvezheti:

- **Szakértői tippek és trükkök készülékével kapcsolatban**
- **Garanciakiterjesztési lehetőségek**
- **Kedvezmény tartozékokra és pótalkatrészekre**
- **Digitális használati útmutató és minden készülékadat kéznél**
- **Egyszerűen elérhető a Bosch Háztartási Készülékek Vevőszolgálat**

Ingyenes és gyors regisztráció – akár mobiltelefonon is:

[www.bosch-home.com/welcome](http://www.bosch-home.com/welcome)

**BOSCH**  
HOME APPLIANCES  
**SERVICE**

## Segítségre van szüksége? Itt megtalálhatja.

Szakértői tanácsok Bosch háztartási készülékével kapcsolatban, problémamegoldás vagy javítás Bosch szakértők közreműködésével.

Tudjon meg mindent a Bosch által nyújtott támogatási módokról:

[www.bosch-home.com/service](http://www.bosch-home.com/service)

**A mellékelt vevőszolgálati címlistában megtalálja a kapcsolatfelvételi adatokat minden országra vonatkozóan.**

**BSH Hausgeräte GmbH**

Carl-Wery-Straße 34

81739 München, GERMANY

[www.bosch-home.com](http://www.bosch-home.com)

A Bosch Company



**9001827594** (0302)

hu